

Fig. 1



Fig. 2



**Fig. 3**



**Fig. 4**



**Fig. 5**



Fig. 6

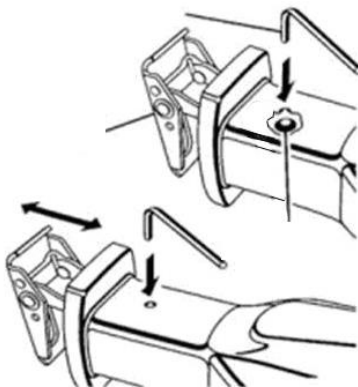

<b>1</b>	<b>OBLAST POUŽITÍ.....</b>	<b>3</b>
<b>2</b>	<b>POPIS (OBR. A).....</b>	<b>3</b>
<b>3</b>	<b>SEZNAM OBSAHU BALENÍ .....</b>	<b>3</b>
<b>4</b>	<b>SYMBOLY .....</b>	<b>4</b>
<b>5</b>	<b>OBECNÁ BEZPEČNOSTNÍ UPOZORNĚNÍ PRO ELEKTRICKÉ NÁSTROJE .....</b>	<b>4</b>
<b>5.1</b>	<i>Pracovní oblast .....</i>	<i>4</i>
<b>5.2</b>	<i>Elektrická bezpečnost.....</i>	<i>4</i>
<b>5.3</b>	<i>Osobní bezpečnost .....</i>	<i>5</i>
<b>5.4</b>	<i>Používání elektrických nástrojů a péče o ně.....</i>	<i>5</i>
<b>5.5</b>	<i>Servis.....</i>	<i>6</i>
<b>6</b>	<b>DOPLŇKOVÉ BEZPEČNOSTNÍ POKYNY PRO PŘÍMOČAROU PILU.....</b>	<b>6</b>
<b>7</b>	<b>DOPLŇKOVÉ BEZPEČNOSTNÍ POKYNY PRO AKUMULÁTORY A NABÍJEČKY .....</b>	<b>6</b>
<b>7.1</b>	<i>Akumulátory.....</i>	<i>6</i>
<b>7.2</b>	<i>Nabíječky .....</i>	<i>7</i>
<b>8</b>	<b>NABÍJENÍ A VKLÁDÁNÍ NEBO VYJÍMÁNÍ BATERIE .....</b>	<b>7</b>
<b>8.1</b>	<i>Signalizace nabíječky (obr. 1) .....</i>	<i>7</i>
<b>8.2</b>	<i>Vyjímání / vkládání baterie (obr. 2).....</i>	<i>8</i>
<b>9</b>	<b>MONTÁŽ .....</b>	<b>8</b>
<b>9.1</b>	<i>Instalace nebo odebrání pilového listu (obr. 3).....</i>	<i>8</i>
<b>10</b>	<b>PROVOZ.....</b>	<b>8</b>
<b>10.1</b>	<i>Zapnutí / vypnutí (obr. 4) .....</i>	<i>8</i>
<b>10.2</b>	<i>Postup změny úhlu sestavy kyvné patky (obr. 5) .....</i>	<i>8</i>
<b>10.3</b>	<i>Pro změnu polohy sestavení kyvné patky (obr. 6).....</i>	<i>8</i>
<b>11</b>	<b>VŠEOBECNÉ PROVOZNÍ POKYNY .....</b>	<b>9</b>
<b>11.1</b>	<i>Obecně o řezání .....</i>	<i>9</i>
<b>11.2</b>	<i>Zapichovací řezání .....</i>	<i>9</i>
<b>11.3</b>	<i>Řezání kovu.....</i>	<i>10</i>
<b>12</b>	<b>ČIŠTĚNÍ A ÚDRŽBA.....</b>	<b>10</b>

12.1	Čištění.....	10
13	TECHNICKÉ ÚDAJE .....	10
14	HLUČNOST.....	10
15	ZÁRUKA.....	10
16	ŽIVOTNÍ PROSTŘEDÍ .....	11
17	PROHLÁŠENÍ O SHODĚ .....	12

# PŘÍMOČARÁ PILA 18V (BEZ AKUMULÁTORU) POWEB2510

## 1 OBLAST POUŽITÍ

Přímočará pila je určena pro řezání dřeva, železa, barevných kovů a plastů s použitím standardního pilového listu. Nehodí se k profesionálnímu použití.



**UPOZORNĚNÍ!** Než začnete zařízení používat, přečtěte si v zájmu své vlastní bezpečnosti tento návod k použití a obecné bezpečnostní instrukce. Váš elektrický nástroj by se měl předávat dalším osobám jen s těmito pokyny.

## 2 POPIS (OBR. A)

1. Kyvná patka
2. Rychloupínač pilového listu
3. Tlačítko uvolnění
4. Spoušť hlavního vypínače
5. Měkká rukojeť
6. Pilový list (NENÍ součástí dodávky)
7. Nabíječka (NENÍ součástí dodávky)
8. Tlačítko pro uvolňování baterie
9. Akumulátor (NENÍ součástí dodávky)

## 3 SEZNAM OBSAHU BALENÍ

- Odstraňte veškeré balicí materiály.
- Odstraňte zbývající obaly a přepravní přípravky (jsou-li přítomny).
- Zkontrolujte úplnost obsahu obalu.
- Zkontrolujte, zda na zařízení, síťové přívodní šňůře, zástrčce a veškerém příslušenství nevznikly během přepravy škody.
- Uložte si balicí materiály na co nejdříve dobu, nejlépe až do konce záruční doby. Potom je zlikvidujte vyhozením do místního systému na odvoz odpadu.



**VAROVÁNÍ:** Balicí materiály nejsou vhodné na hraní! Děti si nesmějí hrát s plastovými sáčky! Nebezpečí udušení!

1 x stroj











1 x návod k obsluze



Jestliže některé díly chybí nebo jsou poškozeny, obraťte se na svého obchodníka.

**4 SYMBOLY**

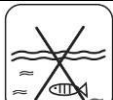
V tomto návodu a u přístroje jsou používány následující symboly:

	Označuje riziko úrazu nebo poškození nástroje.		V souladu se základními požadavky Evropských směrnic.
	Před použitím si přečtěte příručku.		Stroj třídy II – Dvojitá izolace – Nepotřebujete uzemňovou zástrčku (pouze pro nabíječku).
	Noste chrániče sluchu.		Okolní teplota max. 40 °C. (pouze pro akumulátor).
	Noste ochranné brýle.		Akumulátor a nabíječku používejte pouze v uzavřených prostorách.
	V prašném prostředí používejte ochrannou masku.		Nevystavujte nabíječku a akumulátor vodě.
	Noste ochranné rukavice .		Nespalujte akumulátor nebo nabíječku.

**5 OBECNÁ BEZPEČNOSTNÍ UPOZORNĚNÍ PRO ELEKTRICKÉ NÁSTROJE**

Přečtěte si všechna bezpečnostní upozornění a všechny instrukce. Nedodržení upozornění a instrukcí může vést k zasažení elektrickým proudem, požáru a/nebo vážnému úrazu. Uschovejte si veškerá upozornění a instrukce, abyste do nich mohli později nahlédnout. Termín "elektrický nástroj" v upozorněních znamená elektrický nástroj připojený (kabelem) k síti nebo elektrický nástroj provozovaný (bez kabelu) na akumulátor.

**5.1 Pracovní oblast**

- Udržujte pracoviště čisté a dobře osvětlené. Tmavá a nepřehledná pracoviště zvyšují riziko nehody.
- Neprovazujte elektrické nástroje v potenciálně výbušném prostředí, například v přítomnosti hořlavých kapalin, plynů nebo prachu. Elektrické nástroje produkují jiskry, které mohou prach nebo výpary zapálit.
- Při práci s elektrickým nástrojem udržujte děti a okolostojící osoby opodál. Mohou odvést vaši pozornost a ztratíte kontrolu nad nástrojem.

**5.2 Elektrická bezpečnost**

- Vždy kontrolujte, zda přiváděné napětí odpovídá napětí uvedenému na typovém štítku.
- Zástrčky elektrického nástroje musejí odpovídat zásuvkám. Zástrčku nikdy nijak neupravujte. S uzemněnými elektrickými nástroji nepoužívejte nikdy rozvodné zástrčky. Riziko zasažení elektrickým proudem je menší u neupravovaných zástrček a kompatibilních zásuvek.



- Vyhněte se tělesnému kontaktu s uzemněnými povrchy například na trubkách, radiátorech, sporácích a ledničkách. Nebezpečí zasažení elektrickým proudem je větší, jestliže je vaše tělo uzemněné.
- Nevystavujte elektrické nástroje dešti nebo vlhkosti. Voda, která se dostane do elektrického nástroje, zvyšuje riziko zasažení elektrickým proudem.
- S kabelem zacházejte opatrně. Nikdy nástroj nenoste nebo netahejte na kabel a nevytahujete zástrčku ze zásuvky tahem za kabel. Šňůru chraňte před teplem, olejem, ostrými hranami a pohybujícími se díly. Poškozené nebo zapletené kabely zvyšují riziko zasažení elektrickým proudem.
- Při práci s elektrickým nástrojem pod širým nebem používejte prodlužovací kabel vhodný k vnějšímu použití. Použití kabelu vhodného k vnějšímu použití zmenšuje riziko zasažení elektrickým proudem.
- Je-li práce s elektrickým nástrojem na vlhkém místě nevyhnutelná, použijte zdroj proudu chráněný spínačem proti zbytkovému proudu (RCD). Použití RCD zmenšuje riziko zasažení elektrickým proudem.

### **5.3 Osobní bezpečnost**

- Při práci s elektrickým nástrojem buďte pozorní, sledujte, co děláte, a řiďte se zdravým rozumem. Nepracujte s elektrickým nástrojem, když jste unavení nebo pod vlivem drog, alkoholu nebo léků. Chvilková nepozornost při zacházení s elektrickým nástrojem může vést k vážnému osobnímu zranění.
- Používejte bezpečnostní vybavení. Vždy si chraňte zrak. Bezpečnostní vybavení, jakým je protiprašný respirátor, nekouzavá bezpečnostní obuv, ochranná přilba nebo chránič sluchu, které se použije, kdykoliv to okolnosti vyžadují, omezuje osobní zranění.
- Vyhněte se náhodilému spuštění. Před zasunutím zástrčky do zásuvky se ubezpečte, že je vypínač v poloze vypnuto. Nošení nástrojů s prstem na vypínači a připojování nástrojů k síti s vypínačem v poloze zapnuto zvyšuje riziko nehody.
- Před nastartováním nástroje odstraňte veškeré stavěcí klíny a klíče. Klín nebo klíč ponechaný v otáčivé části elektrického nástroje může způsobit úraz.
- Nesnažte se dosáhnout příliš daleko. Vždy si udržujte pevný postoj a rovnováhu. To vám umožní mít nástroj pod lepší kontrolou v neočekávaných situacích.
- Vhodně se oblékejte. Nenoste volné oblečení ani bižuterii. Udržujte své vlasy, oblečení a rukavice mimo dosah pohybujících se dílů. Volné oblečení, bižuterie nebo dlouhé vlasy se mohou zachytit v pohybujících se dílech.
- Jsou-li k dispozici mechanismy umožňující odvod a sběr prachu, zabezpečte jejich připojení a řádné používání. Použití těchto mechanismů snižuje rizika vyvolávaná prachem.

### **5.4 Používání elektrických nástrojů a péče o ně**

- Neočekávejte od elektrického nástroje, co nemůže splnit. Používejte elektrický nástroj vhodný pro váš účel. Elektrický nástroj vykoná svůj úkol lépe a bezpečněji, použije-li se tempem, pro které byl zkonstruován.
- Nepoužívejte elektrický nástroj, jestliže ho nelze vypínačem zapnout i vypnout. Každý elektrický nástroj, který nelze ovládat vypínačem, je nebezpečný a je třeba ho opravit.
- Před prováděním jakýchkoliv změn, výměnou příslušenství nebo ukládáním elektrických nástrojů odpojte zástrčku od zdroje energie. Taková preventivní bezpečnostní opatření snižují riziko náhodného zapnutí elektrického nástroje.
- Nepoužívané elektrické nástroje ukládejte mimo dosah dětí a nedovolte s nimi pracovat osobám, které nejsou obeznámeny s nástrojem ani s těmito pokyny. Elektrické nástroje jsou v rukách neškolených uživatelů nebezpečné.
- Provádějte údržbu elektrických nástrojů. Kontrolujte, zda nejsou pohyblivé díly nesprávně seřizené nebo zadřené, zda nejsou prasklé a zda na nich není patrně nic, co by se mohlo dotknout provozu elektrického nástroje. Při poškození dejte elektrický nástroj před použitím opravit. Mnoho nehod způsobují právě nedostatečně udržované elektrické nástroje.

- Řezné nástroje udržujte ostré a čisté. Je méně pravděpodobné, že by se řádně udržované řezné nástroje s ostrými břity někde zadržely, a proto se ostré nástroje snáze ovládají.
- Používejte elektrický nástroj, příslušenství a nástrojové bity atd. v souladu s těmito pokyny a způsobem předepsaným pro konkrétní typ elektrického nástroje; přitom berte v úvahu pracovní podmínky a práci, již je třeba vykonat. Použití elektrického nástroje způsobem jiným, než pro který je určen, může vytvořit potenciálně nebezpečnou situaci.

### 5.5 **Servis**

- Servisní práce na elektrickém nástroji přenechejte kvalifikovanému technikovi, který používá výhradně originální náhradní díly. Tak si zajistíte, že nástroj bude i nadále bezpečný.

## 6 **DOPLŇKOVÉ BEZPEČNOSTNÍ POKYNY PRO PŘÍMOČAROU PILU**

- Nespouštějte nástroj, když se čepel dotýká libovolného povrchu. Pohyb čepele vyvolá zpětný vrh nástroje a může tak dojít k úrazu.
- Vždy počkejte na úplné zastavení nástroje a teprve potom ho odkládejte. Běžící nástroj sebou trhne, kdykoliv se špička čepele dotkne nějakého povrchu.
- Neřezejte příliš velké obrobky
- Neřežte hřebíky nebo šrouby, pokud nepoužíváte čepel speciálně určenou k tomuto účelu. Materiál před řezáním prohlédněte
- Před zapnutím nástroje se ujistěte, že se kotouč nedotýká obrobku.
- Udržujte ruce mimo dosah pohyblivých částí a nesahejte na povrch obrobku. Nepokládejte ruce pod obrobek, když je pila je v provozu.
- Při provádění činností, u nichž se řezací nástroj může dostat do kontaktu se skrytými vodiči nebo svou vlastní šňůrou, přidržujte nástroj za izolované povrchy určené pro uchopení. Kontakt s vodičem pod napětím může vyvolat přivedení elektřiny do nechráněných kovových částí nástroje a způsobit zásah uživatele elektrickým proudem.
- Nespouštějte nástroj, když se pilový list dotýká jakéhokoliv povrchu. Činnost pilového listu rozkmitává nástroj a může způsobit zranění.
- Vždy používejte bezpečnostní brýle; dioptrické nebo sluneční brýle nelze považovat za bezpečnostní
- Před zahájením řezání zkontrolujte, že máte okolo dostatek místa. Předejdete tak pořezání pracovního stolu, podlahy apod.
- Tento výrobek není hračka. Udržujte jej mimo dosah dětí.
- Lidé s kardiostimulátorem by se měli před používáním nástroje poradit se svým lékařem. Elektromagnetické pole v těsné blízkosti kardiostimulátoru může narušovat jeho funkci nebo způsobit jeho poruchu. Navíc by lidé s kardiostimulátorem měli dodržovat následující zásady:
  - Vyvarovat se práce o samotě.
  - Nepoužívat nástroj se zablokovaným vypínačem.
  - Provádět řádnou údržbu a inspekci pro zamezení úrazu elektrickým proudem.

## 7 **DOPLŇKOVÉ BEZPEČNOSTNÍ POKYNY PRO AKUMULÁTORY A NABÍJEČKY**

### 7.1 **Akumulátory**

- Za žádných okolností se je nepokoušejte otevřít.
- Neskladujte je na místech, kde by teplota mohla překročit 40 °C.
- Nabíjejte je pouze, pokud je okolní teplota mezi 4 °C a 40 °C.
- Baterie ukládejte na chladném suchém místě (5 °C-20 °C). Baterie nikdy neskladujte vybité.
- Pro lithium iontové baterie je nejlepší pravidelné vybití a dobíjení (alespoň 4krát do roka). Ideální nabití pro dlouhodobé uložení vaší lithium-iontové baterie je 40 % kapacity.

- Pokud likvidujete akumulátory, řiďte se instrukcemi v odstavci „Ochrana životního prostředí“.
- Dávejte pozor, aby nedošlo ke zkratu. Pokud dojde k propojení kladného (+) a záporného (-) pólu prostřednictvím kovových předmětů, baterie se zkratuje a intenzivní tok proudu vyvine teplo, které může způsobit prasknutí pouzdra nebo k požáru.
- Nevystavujte je vysokým teplotám. Pokud se baterie zahřejí na teplotu nad 100 °C, těsnění, izolační vložky a další polymerové komponenty se mohou poškodit, což může vést k vytékání elektrolytu a/nebo vnitřnímu zkratu, což vede k vytváření tepla a prasknutí nebo k požáru. Nevhazujte baterie do ohně, může to mít za následek explozi a/nebo intenzivní hoření.
- Při extrémních podmínkách může dojít k vytékání baterie. Pokud si povšimnete kapaliny na baterii, postupujte následovně:
  - Kapalinu pečlivě otřete hadříkem. Dbejte na to, aby nedošlo ke kontaktu s pokožkou.
  - Pokud dojde ke kontaktu s pokožkou nebo se tekutina dostane do očí, postupujte následovně:
    - ✓ Okamžitě postiženou část vypláchněte vodou. Neutralizujte mírně kyselým roztokem jako např. citrónovou šťávou nebo octem.
    - ✓ V případě že se tekutina dostane do očí, vyplachujte je velkým množstvím tekoucí vody alespoň po dobu 10 minut a vyhledejte lékaře. Poradte se s lékařem.



**Riziko požáru! Vyhýbejte se zkratování kontaktů na vyjmutém akumulátoru. Akumulátor nelikvidujte spálením.**

## 7.2 Nabíječky

- Nikdy se nesnažte nabíjet baterie, které nejsou určeny k opětovnému nabíjení.
- Poškozené kabely nechte ihned nahradit novými.
- Nevystavujte působení vody.
- Nabíječku neotvírejte.
- Nabíječku nepodrobujte testům.
- Nabíječka je určena pouze pro vnitřní použití.

## 8 NABÍJENÍ A VKLÁDÁNÍ NEBO VYJÍMÁNÍ BATERIE

### 8.1 Signalizace nabíječky (obr. 1)

Připojte nabíječku k napájecí zásuvce.

- Stálé zelené světlo: připravena k nabíjení.
- Blikající červené světlo + stálé zelené světlo: nabíjí se.
- Stálé zelené světlo + stálé červené světlo: nabito.



**Poznámka: jestliže baterie není správně nasazena, odpojte ji a podle přehledu specifikací ověřte, zda je model baterie vhodný pro tuto nabíječku. Nenabíjejte žádnou jinou baterii, ani baterii, kterou nelze bezpečně vložit do nabíječky.**

1. Když bude baterie připojena, nabíječku i baterii často sledujte.
2. Po dokončení nabíjení odpojte nabíječku ze zásuvky a potom ji odpojte od baterie.
3. Před používáním nechejte baterii úplně vychladnout.
4. Nabíječku a baterii uchovávejte ve vnitřním prostředí, mimo dosah dětí.



**POZNÁMKA: Jestliže je baterie po nepřetržitém používání nástroje horká, před nabíjením ji ponechte vychladnout na pokojovou teplotu. Tím se prodlouží životnost vašich baterií.**

## 8.2 Vyjímání / vkládání baterie (obr. 2)



**VÝSTRAHA:** Před prováděním jakéhokoliv seřizování zkontrolujte, zda je přístroj vypnutý, nebo vyjměte baterii.

- Přidržujte nástroj jednou rukou a baterii (9) druhou rukou.
- Postup vkládání: stlačte a zasuňte baterii do jejího držáku, přitom dbejte na to, aby uvolňovací západka na zadní straně baterie zapadla na své místo a před zahájením provozu zkontrolujte, zda baterie je zajištěná.
- Postup vyjímání: stiskněte uvolňovací západku a současně baterii vytáhněte ven.

## 9 MONTÁŽ

### 9.1 Instalace nebo odebrání pilového listu (obr. 3)



**VÝSTRAHA:** Před prováděním jakéhokoliv nastavení se ujistěte, že je pila vypnutá s tlačítkem odjištění ve střední poloze a vyjměte z ní baterii.



**Aby se zamezilo v náhodném spuštění, před zapojením nástroje do zásuvky zkontrolujte, zda tlačítko uvolnění není zajištěné a váš prst se nedotýká spouště hlavního vypínače.**

- Otočte rychlosvěrku pilového listu (2) rukou proti směru pohybu hodinových ručiček.
- Současně zatlačte pilový list (6) co nehlouběji; pak rychlosvěrku pilového listu uvolněte (2). Ujistěte se, že upevnění je bezpečné.
- Při vyjímání pilového listu (6) postupujte podle výše uvedeného postupu v opačném pořadí.



**VÝSTRAHA!** Před zasunutím baterie vždy zatažením za list ověřte, že je bezpečně zajištěn v upínací. Nedodržení tohoto pokynu může mít za následek vážné zranění.

## 10 PROVOZ

### 10.1 Zapnutí / vypnutí (obr. 4)

- Ujistěte se, že je nainstalována baterie.
- Zatlačte tlačítko odjištění (3) doleva nebo doprava a zmáčkněte spoušť hlavního vypínače (4).
- Vypnutí provedete jednoduchým uvolněním spoušti hlavního vypínače (4).

### 10.2 Postup změny úhlu sestavy kyvné patky (obr. 5)

Sestavu kyvné patky lze ručně nastavit do úhlu vhodného pro používání tohoto nástroje.

### 10.3 Pro změnu polohy sestavení kyvné patky (obr. 6)

- Z pily vyjměte akumulátor.



**VAROVÁNÍ:** Jestliže pilu neodpojíte od sítě, může dojít k náhodnému spuštění a vážnému úrazu.

- Šestihranným klíčem povolte oba závrtné šrouby v rámu převodovky.
- Změňte polohu sestavení otočné patky dovnitř nebo ven.

- Oba závrtné šrouby s hlavou bezpečně utáhněte. Neutahujte závrtné šrouby s hlavou příliš.
- Vyjměte šestihřanný klíč.



**VAROVÁNÍ:** Říznutí do elektrického vedení ve stěnách může dostat pilový list, svěrku pilového listu a sestavu kyvné patky pod napětí. **Nedotýkejte se kovových dílů při řezání do zdi; nástroj uchopte pouze za jeho izolované úchopné plochy. Při řezání do zdi se ujistěte, že skrytá elektroinstalace, vodovodní trubky a mechanická rizika nejsou na dráze řezu pilového listu.**

## 11 VŠEOBECNÉ PROVOZNÍ POKYNY

- Zasuňte plně nabitou baterii do spodní části rukojeti a ujistěte se, že řádně zapadla na své místo. Ověřte, zda je baterie řádně usazena v rukojeti pily tak, aby během používání nemohla vypadnout.
- Přidržujte přímočarou pilu pevně oběma rukama. Nastavte list do blízkosti obrobku, zatlačte tlačítko odjištění (3) doleva nebo doprava a přidržte spoušť hlavního vypínače (4) v dolní poloze.
- Jakmile bude nástroj pod napětím, tlačítko odjištění uvolněte. Před zaříznutím do obrobku ponechte pilu dosáhnout plné rychlosti.



**DŮLEŽITÉ:** Nespouštějte pilu, pokud se list pily před zahájením provozu čehokoliv dotýká. V případě potřeby před stisknutím spouště hlavního vypínače zvedněte nástroj z obrobku.

- Při přípravě na provádění řezu umístěte sestavu kyvné patky (1) na řezaný povrch. Pro zahájení řezu vyrovnejte pilový list ve směru řezu a pomalu jej spouštějte do linie řezu. Nepokoušejte se fezat špičkou pilového listu; mohlo by dojít ke zpětnému rázu a poškození pilového listu.
- Když řezání bude dokončeno, uvolněte spoušť hlavního vypínače a nástroj se zastaví.
- Vyjměte baterii a pilový list.
- Vyčistěte a uložte pilu ve vnitřním prostoru, mimo dosah dětí.

### 11.1 Obecně o řezání

Upněte obrobek, je-li přenosný. Opřete přední patku pily o obrobek (ujistěte se, že čepel se obrobku nedotýká) a spusťte pilu; tlačte ve směru řezu dostatečně, aby patka zůstávala po celou dobu pevně přitlačena k obrobku. Netlačte do řezu ani pilu nezbrzdíte. Neohýbejte čepel a nekrutěte jí, nechte nástroj a čepel udělat svou práci.

Obecně platí, že hrubší čepele jsou na dřevo, plasty a kompozitní materiály, jemnější čepele jsou na řezání kovu. Drnčení nebo vibrace mohou znamenat, že potřebujete jemnější čepel nebo vyšší rychlost. Jestliže se čepel přehřívá či zanáší, může to znamenat, že potřebujete hrubší čepel. Vyměňte čepele, jakmile se ztupí. Tupé čepele vedou ke špatným výsledkům a mohou pilu přehřívát.

### 11.2 Zapichovací řezání

Zřetelně si vyznačte linii řezu z výhodného výchozího místa v rámci oblasti výřezu a umístěte špičku čepele nad tento bod s pilou rovnoběžně s linií řezu. Pomalu spouštějte pilu dolů, až se okraj patky s tlačítkem opře o obrobek, zatímco čepel se obrobku nedotýká. Spusťte pilu a nechte ji rozběhnout se plnou rychlostí. Zatímco se pila opírá o patku, pomalu naklánějte pilu dopředu, abyste čepel spustili do linie řezu. Pokračujte v tomto pohybu, dokud je pilový list kolmý k obrobku.

### 11.3 Řezání kovu

K tomuto účelu je třeba použít kotouče zvláště určené k řezání kovů. Můžete použít lehkého oleje jako chladiva při řezání kovu, čímž zabráníte přehřátí kotouče, pomůžete kotouči řezat rychleji a podpoříte delší životnost kotouče.

## 12 ČIŠTĚNÍ A ÚDRŽBA

### 12.1 Čištění

- Udržujte čisté větrací otvory stroje, abyste předešli přehřátí motoru.
- Pravidelně čistěte těleso stroje měkkou tkaninou, nejlépe po každém použití.
- Udržujte větrací otvory prosté prachu a nečistot.
- Jestliže nečistota nepovoluje, použijte měkkou tkaninu navlhčenou ve vodě s přidavkem mýdla.



**Nikdy nepoužívejte rozpouštědla, jakými je benzín, alkohol, čpavková voda atd. Tato rozpouštědla mohou poškodit plastové díly.**

## 13 TECHNICKÉ ÚDAJE

Č. modelu	POWEB2510
Rychlost otáčení	0-2600min <sup>-1</sup>
Jmenovité napětí	18 V
Připojení baterie	Nasunovací
Řezná hloubka, ocel	6 mm
Řezná hloubka, dřevo	100 mm
Nastavitelná kyvná patka	Ano
List s rychloupínáním	Ano
Měkká rukojeť	Ano
Nastavení základní desky	Ano
Vratný zdvih	22 mm

## 14 HLUČNOST

Hodnoty hlukových emisí se měří podle příslušné normy. (K=3)

Úroveň akustického tlaku LpA	75dB(A)
Úroveň akustického výkonu LwA	86dB(A)



**POZOR! Hladina akustického tlaku může přesáhnout 85 dB(A), v takovém případě noste individuální chránič sluchu.**

aw (Vibrace):	5,6 m/s <sup>2</sup>	K = 1.5 m/s <sup>2</sup>
---------------	----------------------	--------------------------

## 15 ZÁRUKA

- Na tento výrobek se vztahuje záruční doba 24 měsíců platná od data jeho zakoupení prvním uživatelem.
- Tato záruka kryje veškeré materiálové nebo výrobní vady kromě: baterií, nabíječek, vadných dílů podléhajících běžnému opotřebením, jakými jsou ložiska, kartáčky, kabely a zástrčky, nebo příslušenství, jakým jsou vrtáky, vrtací bity, pilové kotouče atd.; poškození nebo vad vyplývajících ze špatného zacházení, nehod nebo provedených změn; přepravních nákladů.

- Poškození a / nebo závady vyplývající z nevhodného používání také nespádají do záručních ustanovení.
- Také odmítáme veškerou odpovědnost za jakékoliv poranění vyplývající z nevhodného použití nástroje.
- Opravy může provádět pouze servisní středisko autorizované pro nástroje Powerplus.
- Více informací můžete vždy získat na čísle 00 32 3 292 92 90.
- Dopravní náklady vždy nese zákazník, pokud není písemně dohodnuto jinak.
- Stejně tak nelze vznášet nárok ze záruky v případě, že škoda na zařízení vznikla následkem nedbalé údržby nebo přetížení.
- Zcela vyloučeny ze záruky jsou škody vzniklé následkem zaplavení tekutinou, přílišného zaprášení, úmyslného poškození (ať jde o záměr či hrubou nedbalost), nepatřičného používání (používání k účelům, k nimž zařízení není vhodné), diletského používání (např. nedodržování pokynů z návodu), nekvalifikovaného sestavení, zásahu bleskem a chybného síťového napětí. Tento seznam není omezuující.
- Uznání záručního nároku nemůže nikdy vést k prodloužení záruční lhůty ani začátku nové záruční lhůty v případě, že bylo zařízení vyměněno.
- Zařízení nebo díly vyměněné v rámci záruky se proto stávají vlastnictvím Varo NV.
- Vyhrazujeme si právo odmítnout jakýkoliv nárok v případech, kdy nelze ověřit nákup nebo kdy je zřejmé, že výrobek nebyl správně udržován (pravidelné čištění větracích otvorů, pravidelné servisování uhlíkových kartáčků, atd.).
- Ušchovejte si doklad o zakoupení, neboť se jím prokazuje datum nákupu.
- Váš nástroj je třeba nabít alespoň 1x za měsíc, aby byl zajištěn optimální provoz tohoto nástroje.

## 16 ŽIVOTNÍ PROSTŘEDÍ



Bude-li vaše zařízení po delší době používání třeba vyměnit za nové, nelikvidujte použité zařízení spolu s běžným domovním odpadem, ale proveďte to způsobem ekologicky bezpečným.

Elektrický odpad se nesmí likvidovat jako součást domovního odpadu. Kde je to možné, provádějte recyklaci. Zeptejte se na místním úřadu nebo u maloobchodníků, kde a jak lze recyklovat.



VARO N.V. - Joseph Van Instraat 9 - BE2500 Lier - BELGIUM, prohlašuje, že  
Výrobek: PŘÍMOČARÁ PILA 18 V  
Výrobní značka: POWERplus  
Model: POWEB2510

je ve shodě se základními požadavky a ostatními relevantními ustanoveními příslušných evropských směrnic založených na aplikaci evropských harmonizovaných norem. Jakákoliv neschválená úprava přístroje vede ke ztrátě platnosti tohoto prohlášení.

Evropské směrnice (včetně, nastanou-li, jejich změn a doplňků až do data podpisu):

2011/65/EU  
2006/42/ES  
2014/30/ES

Evropské harmonizované normy (včetně, nastanou-li, jejich změn a doplňků až do data podpisu):

EN62841-1 : 2015  
EN62841-2-11 : 2016  
EN55014-1 : 2006  
EN55014-2 : 2015

Držitel technické dokumentace: Philippe Vankerkhove, VARO - Vic. Van Rompuy N.V.

Níže podepsaný jedná jménem vedení společnosti,

Eric de Boer  
Regulativní postupy - Manažer pro dohled nad řádným jednáním  
28/09/17