

ORIGINÁLNÍ MANUÁL
20 V akumulátorový vyžínač
Model: RALT 2320 SET

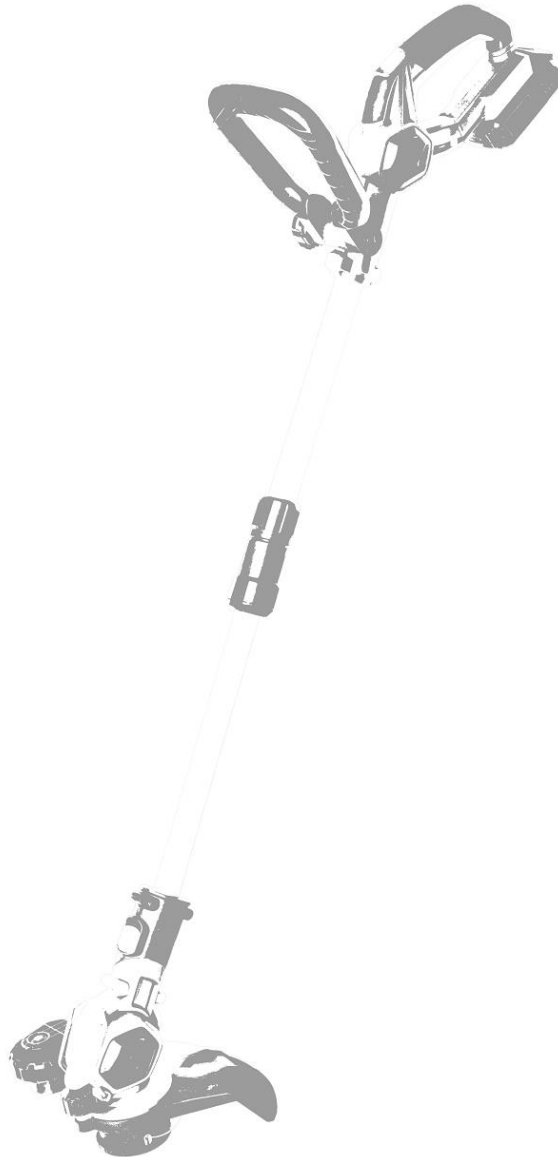

Výrobce:
GARLAND distributor, s.r.o., Hradecká 1136, 506 01 Jičín, Česká republika

Děkujeme vám, že jste se rozhodli ke koupi zahradního nářadí od značky Riwall PRO. Z tohoto nářadí budete mít velkou radost. Tento vyžinač nejen moderně vypadá – díky nejnovější technologii méně zatěžuje životní prostředí a má velmi tichý motor. Pracujete moderně bez obtěžujícího kabelu, bez omezení svého pracovního dosahu a můžete bez problémů zastříhovat trávu u krajů.

VŠEOBECNÁ BEZPEČNOSTNÍ OPATŘENÍ:

1. Před uvedením vašeho nového akumulátorového vyžinače do provozu si přečtete tento návod k obsluze a dodržujte jeho pokyny.
2. Děti mladší 16 let a nepoučené, případně nepovolané osoby by neměly s tímto zahradním nářadím pracovat.
3. Před použitím zahradního nářadí zkontrolujte, zda se v pracovním prostoru nezdržují děti nebo domácí zvířata.
4. Při práci se zahradním nářadím vždy používejte vhodný a bezpečný oděv. Při práci se zahradním nářadím vždy používejte vhodnou obuv.
5. Před použitím zkontrolujte, zda na sečené ploše nejsou kameny, větve nebo jiné překážky.
6. Před každým použitím zahradního nářadí zkontrolujte, strunovou hlavu / výměnnou hlavu s plastovými vložkami z hlediska poškození. Pravidelně kontrolujte utažení a zajištění šroubů. Všechny činnosti údržby a prohlídek je nutné provádět při vypnutém motoru. Navíc vyjměte akumulátor!

BEZPEČNOST OSOB:

1. Vždy pracujte maximálně opatrně a práci s vaším zahradním nářadím provádějte uvážlivě. Nepoužívejte nářadí, když jste unavení a nebo pod vlivem drog, alkoholu nebo léků. Jen jediný okamžik nepozornosti při používání nářadí může mít za následek vážná zranění.
2. Noste vhodný oděv. Nenoste volný oděv nebo šperky. Dlouhé vlasy svažte a vlasy, oděv a pracovní rukavice udržujte v bezpečné vzdálenosti od pohyblivých dílů. Volný oděv, šperky nebo dlouhé vlasy mohou být zachyceny pohybujícími se díly.
3. Před zapnutím zahradního nářadí odstraňte seřizovací nástroje nebo šroubovák. Klíč nebo jiný nástroj, který se nachází v otáčejícím se dílu, může způsobit úraz.
4. Nepřeceňujte se. Zaujměte stabilní postoj a v každé situaci udržujte rovnováhu.

POKYNY K POUŽITÍ

1. Pracujte pouze při denním světle nebo dostatečném umělém osvětlení.
2. Se zahradním nářadím nepracujte v dešti nebo mokru.
3. Bezpečnostní pokyn:
Při práci ve svažitém terénu dbejte zejména na to, abyste si zachovali kontrolu nad nářadím, abyste neohrožovali svou vlastní bezpečnost a bezpečnost ostatních osob.
4. Akumulátor (není součástí dodávky) nabíjejte před úplným vybitím.

BEZPEČNOSTNÍ POKYNY:

1. Před každým uvedením do provozu zkontrolujte, zda se na sečené ploše nenacházejí cizí předměty. Tyto případné cizí předměty odstraňte, protože odmrštěné cizí předměty, jako je např. dřevo, kameny nebo dráty mohou poškodit nářadí a způsobit zranění.
2. Při práci držte vyžinač vždy oběma rukama a stůjte ve vzpřímené bezpečné poloze.
3. Vždy pracujte v bezpečné vzdálenosti od ostatních osob a pevných objektů, jako jsou např. stromy a vozidla.

Všeobecné pokyny k rizikům

Před čtením návodu k obsluze je nutné znát následující symboly.

Před použitím si pozorně přečtěte návod k obsluze. Seznamte se s knoflíky a pákami na vyžínači.



Nepoužívejte v dešti nebo na vlhkém podkladu!



Před použitím si přečtěte návod k obsluze a návod k údržbě. Seznamte se se všemi knoflíky a pákami.



Pozor!



Vždy používejte ochranné brýle.



Vždy používejte chrániče sluchu.



Zajistěte, aby nemohlo dojít ke zranění okolostojících osob odmrštěnými cizími tělesy. Zajistěte, aby se v blízkosti nenacházely osoby, děti nebo domácí zvířata.



Hladina akustického tlaku



Správná likvidace tohoto výrobku:
Tento výrobek se nesmí odhazovat do domovního odpadu.

Opatrně otevřete kartonový obal a nejprve zkontrolujte kompletnost všech dílů.

Součástí dodávky je následující obsah:

- 1 Vyžínač 20 V – základní jednotka
- 1 cívka na strunu (již předmontovaná na nářadí)
- 1 výměnná hlava pro plastové vložky
- 10 plastové vložky (2 již upevněné k výměnné hlavě)
- 1 návod
- 1 2Ah baterie, nabíječka

Seznamte se s výrobkem:

1. Vodící rukojeť
2. Pojistka zapnutí
3. Rukojeť
4. Vypínač
5. Upevnění akumulátoru
6. Teleskopická tyč
7. Aretace podélného nastavení
8. Bezpečnostní zajišťovací knoflík úhlového nastavení
9. Zastříhovací hlava
10. Odklápěcí ochranný oblouk
11. Ochranný kryt
12. Vodící kolečko
13. Uložení pružiny (na obrázku není vidět)
14. Pevně namontovaný držák cívky
15. Kryt cívky
16. Cívka s nylonovou strunou
17. Knoflík na cívce (změna délky struny)
18. Výměnná hlava pro plastové vložky
19. Plastové vložky



Nastavení pro ergonomickou práci:

Na horní vnější straně zastříhovací hlavy (9) se nachází bezpečnostní zajišťovací knoflík úhlového nastavení (8). Když jím pohnete ve směru šipky, můžete úhel zastříhovací hlavy (9) natočením přizpůsobit pracovnímu prostoru (viz následující obrázek). Můžete tak pracovat bez únavy, pohodlně a bezpečně.



Vodící kolečko (12) a bezpečnostní kryt (11):

Konečná montáž obou těchto dílů na hlavní jednotce již byla provedena.



Nastavení teleskopické tyče (6 a 7)



Pro nastavení požadované délky teleskopické tyče pro vaši tělesnou výšku otočte aretaci (7) doprava. Vytáhněte teleskopickou tyč (6) a zafixujte ji otočením aretace (7) zpět doleva a utažením.

Výměna cívky s nylonovou strunou (14) – bezpodmínečně vyjměte akumulátor!

Při výměně cívky s nylonovou strunou, nebo pokud chcete použít výměnnou hlavu s plastovými vložkami, postupujte následovně:

1. Na krytu cívky (15) se nacházejí dvě protilehlá označená místa. Na obou místech zatlačte a vytáhněte kryt cívky (15) z pevně namontovaného držáku cívky (14) ve směru šipky tak, jak je vyobrazeno níže.

Označené místo



2. Následně vyjměte cívku (16) z krytu cívky.



3. Pokud chcete jen vyměnit cívku (16) za novou, musíte dávat pozor, abyste nejprve provlékli oba konce struny kovovými oky na krytu cívky (15).



POZOR: Vyobrazená pružina cívky není pevně namontovaná! Musí však být neustále na svém místě!



4. Před montáží nové cívky (16) včetně krytu cívky (15) na vyžínač dbejte bezpodmínečně na to, aby pružina byla správně nasazená v uložení (13). Trochu širší konec pružiny patří do uložení (13) nacházející se na držáku cívky (14).



5. Nyní nasadíte novou cívku (16) včetně krytu cívky (15) „označenými místy“ do vybrání (viz šipka) držáku cívky (14). Po spojení těchto dílů a zajištění krytu cívky můžete zahájit práci.



Regulace délky nylonové struny

Před prvním použitím, výměnou nebo pravidelnou údržbou:

POZOR: Tento postup je velmi důležitý a musí se opakovat v pravidelných intervalech!

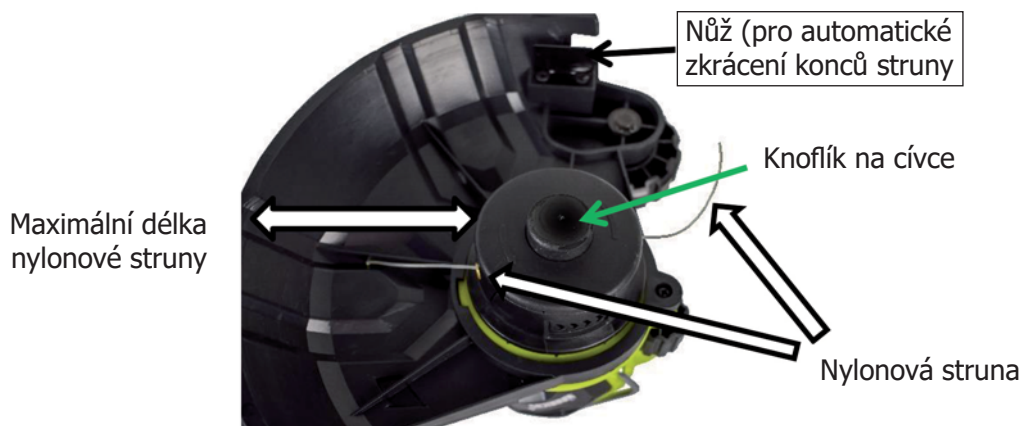

Nylonové struny se během pracovního procesu neustále opotřebovávají, a proto je nutné neustále kontrolovat délky.

Délku struny můžete nechat měnit buď manuálně, nebo automaticky.

Manuálně:

POZOR! Pro vaši bezpečnost vyjměte akumulátor!

Jednou rukou stlačte knoflík na cívce (17) a oba konce struny po jednom vytáhněte na požadovanou délku. Po dokončení nastavení délky struny uvolněte knoflík na cívce. Pokud je délka struny příliš velká, struna se po zapnutí motoru automaticky zkrátí na vhodnou délku nožem, který se nachází u vodícího kolečka (12).

Automaticky:

Během práce s náradím můžete strunu kdykoliv prodloužit tak, že běžící náradí krátce přitlačíte knoflíkem na cívce k zemi. Přitlačením k zemi při běžícím motoru se struna automaticky odvine z cívky.

POZOR!! Při příliš dlouhém přitlačení vyžínače k zemi se cívka na strunu velmi rychle vyprázdní!

Demontáž cívky a montáž výměnné hlavy s plastovými vložkami (16 a 17) (bezpodmínečně vyjměte akumulátor!):

1. Demontujte cívku (16) včetně krytu cívky (15) postupem uvedeným na straně 7 a 8.
2. Připravte si k ruce výměnnou hlavu pro plastové vložky (18) s již předem upevněnými plastovými vložkami (19).
3. Ještě jednou zkontrolujte usazení obou plastových vložek (19).



4. Zkontrolujte, zda je pružina (13) správně usazená ve svém uložení! Pokud pružina není založená nebo vypadla, nasad'te ji zpět!
5. Následně nasad'te výměnnou hlavu (18) „označenými místy“ do vybrání (viz šipka) držáku cívky (14). Po spojení těchto dílů a zajištění výměnné hlavy můžete zahájit práci.



Výměna plastových vložek (19) na výměnné hlavě

Plastové vložky (19) lze vyměnit úplně snadno. K tomu účelu nemusíte demontovat výměnnou hlavu (18)!

Uchopte do ruky jednu plastovou vložku (19) již upevněnou k výměnné hlavě a posuňte tuto plastovou vložku (19) ve směru výměnné hlavy (18). Tím se plastová vložka (19) nejprve uvolní od výměnné hlavy (18). Následně musíte plastovou vložku (19) pouze ještě sejmout nahoru z výměnné hlavy (18).

Za účelem upevnění nové plastové vložky (19) na výměnnou hlavu (18) ji musíte podle níže uvedených vyobrazení pouze odpovídajícím způsobem nasadit na „nůty“ a vybrání a plastovou vložku (19) zajistit zatažením „k sobě“.



Nasazení a odstranění jednotky akumulátoru



- Akumulátor nasadíte do uložení pro akumulátor (5) na rukojeti (3). Jednotku akumulátoru můžete jednoduše nasadit na rukojeť. Věnujte pozornost slyšitelnému zajištění akumulátoru.
- Pokud chcete jednotku akumulátoru odstranit, stiskněte zajišťovací knoflík na akumulátoru a sejměte akumulátor zatažením dozadu.

Spuštění a zastavení zahradního nářadí:

Před zapnutím nebo použitím zahradního nářadí je nutné zkontrolovat vzájemné spojení součástí (ochranný kryt, kryt cívky, výměnná hlava atd.), absenci jakýchkoliv nástrojů na nářadí, zajištění teleskopické rukojeti a nabití akumulátoru.



- Pokud chcete vyžinač zapnout, posuňte pojistku zapnutí (2) na rukojeti (3) dopředu ve směru šipky a stiskněte vypínač (4). Vyžinač běží po dobu stisknutí vypínače (4).
- Pojistka zapnutí (2) se musí stisknout pouze za účelem zapnutí a potom ji lze opět uvolnit. Pokud chcete vyžinač vypnout, pouze uvolněte vypínač (4).

Upozornění k práci



Před zahájením práce odklopte ochranný oblouk (10) ve směru šipky!

Výška trávy:

Vyvarujte se sečení příliš vysoké trávy. Můžete si sekat postupně a v několika krocích.

ÚDRŽBA A OPRAVA

1. Vaše nářadí nechávejte opravovat pouze kvalifikovanými odborníky. Opravy a opravy prováděné nekvalifikovanými osobami mohou vést k nehodám.
2. Používejte pouze originální náhradní díly. Přečtěte si postupy obsluhy a bezpečnostní pokyny uvedené v tomto návodu a dodržujte je. Akumulátory nabíjejte pouze v nabíječkách doporučených výrobcem. U nabíječky určené pro určitý druh akumulátoru hrozí při použití s jiným akumulátorem nebezpečí požáru.
3. Nářadí po použití důkladně čistěte. Ventilační průduchy musejí být neustále volné.
4. Nářadí skladujte na suchém místě chráněném proti chladu.

TECHNICKÉ ÚDAJE

Nářadí (model):	Vyžínač RALT 2320 SET
Otáčky naprázdno:	10 000 ot./min
Průměr sečení:	230 mm
Délka teleskopické tyče:	850–1140 mm
Vertikální zastřihovač okrajů:	Ano
Natáčecí hlava:	Ano (o 67,5°)
Cívka:	Průměr nylonové struny: 1,2 mm
Hladina akustického tlaku:	76,50 dB(A), K=3 dB(A)
Hladina akustického výkonu:	96 dB(A)
Vibrace:	2,587 m/s ² , K = 1,5 m/s ²
Napětí:	20 V
Hmotnost:	cca 2,0 kg
Podrobnosti k balení:	91 × 27 × 23 cm / 2,65 kg



Pokyny k ochraně životního prostředí:

Přispějte k ochraně životního prostředí!

Součásti obalu se skládají z recyklovatelného materiálu. Likvidujte je ekologicky odevzdáním na sběrné místo nebo do sběrného dvora.

Po skončení životnosti náradí zlikvidujte v souladu s platnou legislativou. Před likvidací odstraňte akumulátor!

Akumulátor zlikvidujte v souladu s místními předpisy. Upozorňujeme vás, že všichni občané jsou povinni odevzdávat akumulátory a baterie výhradně v obchodě nebo na sběrných místech určených k tomuto účelu (zákonná povinnost zpětného odběru). Obchod a výrobce jsou povinni tyto baterie zpětně odebrat a recyklovat je nebo je zařadit do zvláštního odpadu (zákonná povinnost zpětného odběru).



Tento symbol na bateriích a akumulátorech dává pokyn k ekologické likvidaci. Tyto baterie a akumulátory se nesmějí zařazovat do domovního odpadu!

Doplňková označení jako Cd = kadmium, Hg = rtuť nebo Pb = olovo informují o těžkých kovech obsažených v dotčených bateriích a akumulátorech.

Vaše náradí včetně příslušenství a vybitých baterií a obalu neodhazujte do popelnice, ale předejte je k ekologické recyklaci.

S malým úsilím tak přispějete k ochraně životního prostředí.



POZOR:

Upozorňujeme, že baterie / jednotky akumulátorů je nutné odevzdávat na sběrná místa pouze ve vybitém stavu a v případě neúplného vybití se musejí provést opatření proti zkratování.

PREKLAD PÔVODNÉHO (ORIGINÁLNEHO) MANUÁLU
20 V akumulátorový vyžínač
Model: RALT 2320 SET

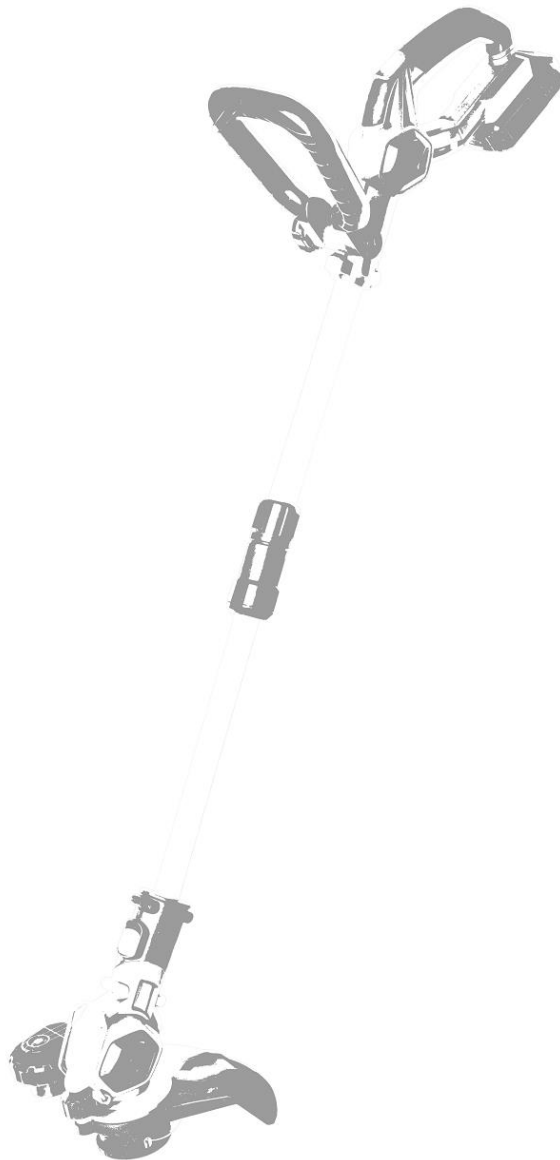

Výrobca:
GARLAND distributor, s.r.o., Hradecká 1136, 506 01 Jičín, Česká republika

Ďakujeme vám, že ste sa rozhodli pre kúpu záhradného náradia od značky Riwall PRO. Z tohto náradia budete mať veľkú radosť. Tento vyžinač nielen moderne vyzerá, ale vďaka najnovšej technológii aj menej zaťažuje životné prostredie a má veľmi tichý motor. Pracujete moderne bez obťažujúceho kábla, bez obmedzenia svojho pracovného dosahu a môžete bez problémov zastrihávať trávu pri krajoch.

VŠEOBECNÉ BEZPEČNOSTNÉ OPATRENIA:

1. Pred uvedením vášho nového akumulátorového vyžinača do prevádzky si prečítajte tento návod na obsluhu a dodržiavajte jeho pokyny.
2. Deti mladšie ako 16 rokov a nepoučené, prípadne nepovolané osoby by nemali s týmto záhradným náradím pracovať.
3. Pred použitím záhradného náradia skontrolujte, či sa v pracovnom priestore nezdržiavajú deti alebo domáce zvieratá.
4. Pri práci so záhradným náradím vždy používajte vhodný a bezpečný odev. Pri práci so záhradným náradím vždy používajte vhodnú obuv.
5. Pred použitím skontrolujte, či na kosenej ploche nie sú kamene, vetvy alebo iné prekážky.
6. Pred každým použitím záhradného náradia skontrolujte strunovú hlavu/výmennú hlavu s plastovými vložkami z hľadiska poškodenia. Pravidelne kontrolujte utiahnutie a zaistenie skrutiek. Všetky činnosti údržby a prehliadok je nutné vykonávať pri vypnutom motore. Navyše vyberte akumulátor!

BEZPEČNOSŤ OSÔB:

1. Vždy pracujte maximálne opatrne a prácu s vašim záhradným náradím robte uvážlivo. Nepoužívajte náradie, keď ste unavení a/alebo pod vplyvom drog, alkoholu alebo liekov. Len jediný okamih nepozornosti pri používaní náradia môže mať za následok vážne zranenia.
2. Noste vhodný odev. Nenoste voľný odev alebo šperky. Dlhé vlasy zviažte a vlasy, odev a pracovné rukavice udržiavajte v bezpečnej vzdialenosti od pohyblivých dielov. Voľný odev, šperky alebo dlhé vlasy môžu byť zachytené pohybujúcimi sa dielmi.
3. Pred zapnutím záhradného náradia odstráňte nastavovacie nástroje alebo skrutkovač. Kľúč alebo iný nástroj, ktorý sa nachádza v otáčajúcom sa diele, môže spôsobiť úraz.
4. Nepreťažujte sa. Zaujmite stabilný postoj a v každej situácii udržiavajte rovnováhu.

POKYNY NA POUŽITIE

1. Pracujte iba pri dennom svetle alebo dostatočnom umelom osvetlení.
2. So záhradným náradím nepracujte v daždi alebo mokre.
3. Bezpečnostný pokyn:
Pri práci na svahovitom teréne dbajte najmä na to, aby ste si zachovali kontrolu nad náradím, aby ste neohrozovali svoju vlastnú bezpečnosť a bezpečnosť ostatných osôb.
4. Akumulátor (nie je súčasťou dodávky) nabíjajte pred úplným vybitím.

BEZPEČNOSTNÉ POKYNY:

1. Pred každým uvedením do prevádzky skontrolujte, či sa na kosenej ploche nenachádzajú cudzie predmety. Tieto prípadné cudzie predmety odstráňte, pretože vymrštené cudzie predmety, ako je napr. drevo, kamene alebo drôty môžu poškodiť náradie a spôsobiť zranenie.
2. Pri práci držte vyžínač vždy oboma rukami a stojte vo vzpriamenej bezpečnej polohe.
3. Vždy pracujte v bezpečnej vzdialenosti od ostatných osôb a pevných objektov, ako sú napr. stromy a vozidlá.

Všeobecné pokyny k rizikám

Pred čítaním návodu na obsluhu je nutné poznať nasledujúce symboly.

Pred použitím si pozorne prečítajte návod na obsluhu. Oboznámte sa s gombíkmi a pákami na vyžínači.



Nepoužívajte v daždi alebo na vlhkom podklade!



Pred použitím si prečítajte návod na obsluhu a návod na údržbu. Oboznámte sa so všetkými gombíkmi a pákami.



Pozor!



Vždy používajte ochranné okuliare.



Vždy používajte chrániče sluchu.



Zaistite, aby nemohlo dôjsť ku zraneniu okolostojacich osôb vymrštenými cudzími telesami. Zaistite, aby sa v blízkosti nenachádzali osoby, deti alebo domáce zvieratá.



Hladina akustického tlaku



Správna likvidácia tohto výrobku:
Tento výrobok sa nesmie odhadzovať do domového odpadu.

Opatrne otvorte kartónový obal a najprv skontrolujte kompletnosť všetkých dielov.

Súčasťou dodávky je nasledujúci obsah:

- 1 Vyžínač 20 V – základná jednotka
- 1 cievka na strunu (už predmontovaná na náradí)
- 1 výmenná hlava pre plastové vložky
- 10 plastové vložky (2 už upevnené k výmennej hlave)
- 1 návod
- 1 2 Ah batérie, nabíjačka

Oboznámte sa s výrobkom:

1. Vodiaca rukoväť
2. Poistka zapnutia
3. Rukoväť
4. Vypínač
5. Upevnenie akumulátora
6. Teleskopická tyč
7. Aretácia pozdĺžneho nastavenia
8. Bezpečnostný zaist'ovací gombík uhlového nastavenia
9. Zastrihávacia hlava
10. Odklápací ochranný oblúk
11. Ochranný kryt
12. Vodiace koliesko
13. Uloženie pružiny (na obrázku nie je vidieť)
14. Pevne namontovaný držiak cievky
15. Kryt cievky
16. Cievka s nylonovou strunou
17. Gombík na cievke (zmena dĺžky struny)
18. Výmenná hlava pre plastové vložky
19. Plastové vložky



Nastavenie pre ergonomickú prácu:

Na hornej vonkajšej strane zastrihávacej hlavy (9) sa nachádza bezpečnostný zaistovací gombík uhlového nastavenia (8). Keď ním pohnete v smere šípky, môžete uhol zastrihávacej hlavy (9) natočením prispôbiť pracovnému priestoru (pozrite nasledujúci obrázok). Môžete tak pracovať bez únavy, pohodlne a bezpečne.



Vodiace koliesko (12) a bezpečnostný kryt (11):

Konečná montáž oboch týchto dielov na hlavnej jednotke sa už vykonala.



Nastavenie teleskopической tyče (6 a 7)



Pre nastavenie požadovanej dĺžky teleskopической tyče pre vašu telesnú výšku otočte aretáciu (7) doprava. Vytiahnite teleskopickou tyč (6) a zafixujte ju otočením aretácie (7) späť doľava a utiahnutím.

Výmena cievky s nylonovou strunou (14) – bezpodmienečne vyberte akumulátor!:

Pri výmene cievky s nylonovou strunou, alebo ak chcete použiť výmennú hlavu s plastovými vložkami, postupujte nasledovne:

1. Na kryte cievky (15) sa nachádzajú dve protíahlé označené miesta. Na oboch miestach zatlačte a vytiahnite kryt cievky (15) z pevne namontovaného držiaka cievky (14) v smere šípky tak, ako je vyobrazené nižšie.

Označené miesto



2. Následne vyberte cievku (16) z krytu cievky.



3. Ak chcete len vymeniť cievku (16) za novú, musíte dávať pozor, aby ste najprv prevliekli oba konce struny kovovými okami na kryte cievky (15).



POZOR: Vyobrazená pružina cievky nie je pevne namontovaná! Musí však byť neustále na svojom mieste!



4. Pred montážou novej cievky (16) vrátane krytu cievky (15) na vyžinač dbajte bezpodmienečne na to, aby pružina bola správne nasadená v uložení (13). Trochu širší koniec pružiny patrí do uloženia (13) nachádzajúceho sa na držiaku cievky (14).



5. Teraz nasadíte novú cievku (16) vrátane krytu cievky (15) „označenými miestami“ do výrezu (pozrite šípku) držiaka cievky (14). Po spojení týchto dielov a zaistení krytu cievky môžete začať prácu.



Regulácia dĺžky nylonovej struny

Pred prvým použitím, výmenou alebo pravidelnou údržbou:

POZOR: Tento postup je veľmi dôležitý a musí sa opakovať v pravidelných intervaloch!

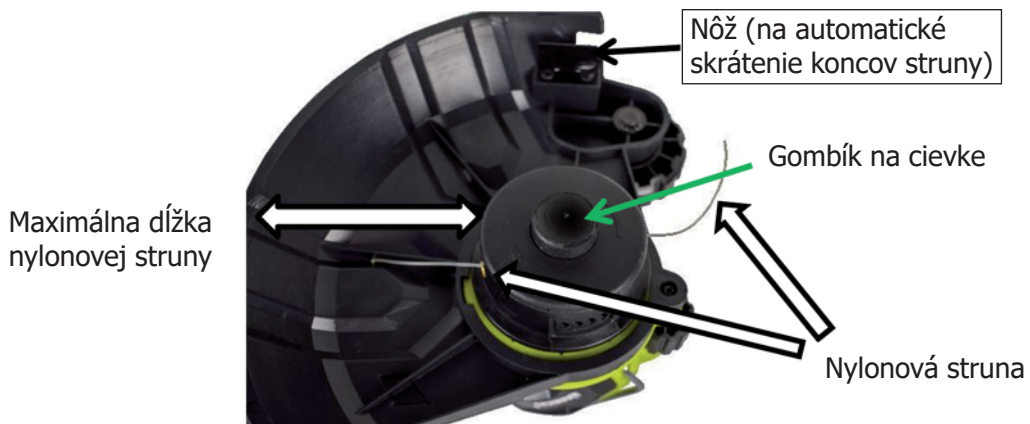

Nylonové struny sa počas pracovného procesu neustále opotrebovávajú, a preto je nutné neustále kontrolovať dĺžky.

Dĺžku struny môžete nechať meniť buď manuálne, alebo automaticky.

Manuálne:

POZOR! Pre vašu bezpečnosť vyberte akumulátor!

Jednou rukou stlačte gombík na cievke (17) a oba konce struny po jednom vytiahnite na požadovanú dĺžku. Po dokončení nastavenia dĺžky struny uvoľnite gombík na cievke. Ak je dĺžka struny príliš veľká, struna sa po zapnutí motora automaticky skráti na vhodnú dĺžku nožom, ktorý sa nachádza pri vodiacom koliesku (12).

Automaticky:

Počas práce s náradím môžete strunu kedykoľvek predĺžiť tak, že bežiacie náradie krátko pritlačíte gombíkom na cievke k zemi. Pritlačením k zemi pri bežiacom motore sa struna automaticky odvinie z cievky.

POZOR!! Pri príliš dlhom pritlačení vyžínača k zemi sa cievka na strunu veľmi rýchlo vyprázdni!

Demontáž cievky a montáž výmennej hlavy s plastovými vložkami (16 a 17) (bezpodmienečne vyberte akumulátor!):

1. Demontujte cievku (16) vrátane krytu cievky (15) postupom uvedeným na strane 7 a 8.

2. Pripravte si k ruke výmennú hlavu pre plastové vložky (18) s už vopred upevnenými plastovými vložkami (19).



3. Ešte raz skontrolujte usadenie oboch plastových vložiek (19).



4. Skontrolujte, či je pružina (13) správne usadená vo svojom uložení! Ak pružina nie je založená alebo vypadla, nasad'te ju späť!

5. Následne nasad'te výmennú hlavu (18) „označenými miestami“ do výrezu (pozrite šípku) držiaka cievky (14). Po spojení týchto dielov a zaistení výmennej hlavy môžete začať s prácou.



Výmena plastových vložiek (19) na výmennej hlave

Plastové vložky (19) je možné vymeniť úplne ľahko. Na tento účel nemusíte demontovať výmennú hlavu (18)!

Uchopte do ruky jednu plastovú vložku (19) už upevnenú k výmennej hlave a posuňte túto plastovú vložku (19) v smere výmennej hlavy (18). Tým sa plastová vložka (19) najprv uvoľní od výmennej hlavy (18). Následne musíte plastovú vložku (19) už iba odobrať nahor z výmennej hlavy (18).

S cieľom upevnenia novej plastovej vložky (19) na výmennú hlavu (18) ju musíte podľa nižšie uvedených vyobrazení iba zodpovedajúcim spôsobom nasadiť na „nity“ a výrez a plastovú vložku (19) zaistiť zatahnutím „k sebe“.



Nasadenie a odstránenie jednotky akumulátora



- Akumulátor nasadíte do uloženia pre akumulátor (5) na rukoväti (3). Jednotku akumulátora môžete jednoducho nasadiť na rukoväť. Venujte pozornosť počutelnému zaisteniu akumulátora.
- Ak chcete jednotku akumulátora odstrániť, stlačte zaist'ovací gombík na akumulátore a odoberte akumulátor zatahnutím dozadu.

Spustenie a zastavenie záhradného náradia:

Pred zapnutím alebo použitím záhradného náradia je nutné skontrolovať vzájomné spojenie súčastí (ochranný kryt, kryt cievky, výmenná hlava atď.), absenciu akýchkoľvek nástrojov na náradí, zaistenie teleskopической rukoväti a nabitie akumulátora.



- Ak chcete vyžinač zapnúť, posuňte poistku zapnutia (2) na rukoväti (3) dopredu v smere šípky a stlačte vypínač (4). Vyžinač beží počas stlačenia vypínača (4).
- Poistka zapnutia (2) sa musí stlačiť iba s cieľom zapnutia a potom ju je možné opäť uvoľniť. Ak chcete vyžinač vypnúť, iba uvoľnite vypínač (4).

Upozornenie na prácu



Pred začatím práce odklopte ochranný oblúk (10) v smere šípky!

Výška trávy:

Vyvarujte sa kosenia príliš vysokej trávy. Môžete kosiť postupne a v niekoľkých krokoch.

ÚDRŽBA A OPRAVA

1. Vaše náradie nechávajte opravovať iba kvalifikovanými odborníkmi. Opravy a opravy vykonávané nekvalifikovanými osobami môžu viesť k nehodám.
2. Používajte iba originálne náhradné diely. Prečítajte si postupy obsluhy a bezpečnostné pokyny uvedené v tomto návode a dodržujte ich. Akumulátory nabíjajte iba v nabíjačkách odporúčaných výrobcom. Pri nabíjačke určenej pre určitý druh akumulátora hrozí pri použití s iným akumulátorom nebezpečenstvo požiaru.
3. Náradie po použití dôkladne čistite. Ventilačné prieduchy musia byť neustále voľné.
4. Náradie skladujte na suchom mieste chránenom proti chladu.

TECHNICKÉ ÚDAJE

Náradie (model):	Vyžínač RALT 2320 SET
Otáčky naprázdno:	10 000 ot./min
Priemer kosenia:	230 mm
Dĺžka teleskopickej tyče:	850 – 1 140 mm
Vertikálny zastrihávač okrajov:	Áno
Natáčacia hlava:	Áno (o 67,5°)
Cievka:	Priemer nylonovej struny: 1,2 mm
Hladina akustického tlaku:	76,50 dB(A), K=3 dB(A)
Hladina akustického výkonu:	96 dB(A)
Vibrácie:	2,587 m/s ² , K = 1,5 m/s ²
Napätie:	20 V
Hmotnosť:	cca 2,0 kg
Podrobnosti k baleniu:	91 × 27 × 23 cm/2,65 kg



Pokyny na ochranu životného prostredia:

Prispajte k ochrane životného prostredia!

Súčasti obalu sa skladajú z recyklovateľného materiálu. Likvidujte ich ekologicky odovzdaním na zberné miesto alebo do zberného dvora.

Po skončení životnosti náradie zlikvidujte v súlade s platnou legislatívou. Pred likvidáciou odstráňte akumulátor!

Akumulátor zlikvidujte v súlade s miestnymi predpismi. Upozorňujeme vás, že všetci občania sú povinní odovzdávať akumulátory a batérie výhradne v obchode alebo na zberných miestach určených na tento účel (zákonná povinnosť spätného odberu). Obchod a výrobca sú povinní tieto batérie späť odobrať a recyklovať ich alebo ich zaradiť do zvláštneho odpadu (zákonná povinnosť spätného odberu).



Tento symbol na batériách a akumulátoroch dáva pokyn na ekologickú likvidáciu. Tieto batérie a akumulátory sa nesmú zaraďovať do domového odpadu!

Doplňkové označenia ako Cd = kadmium, Hg = ortuť alebo Pb = olovo informujú o ťažkých kovoch nachádzajúcich sa v dotknutých batériách a akumulátoroch.

Vaše náradie vrátane príslušenstva a vybitých batérií a obalu neodhadzujte do odpadkového koša, ale odovzdajte ich na ekologickú recykláciu.

S malým úsilím tak prispějete k ochrane životného prostredia.



POZOR:

Upozorňujeme, že batérie/jednotky akumulátorov je nutné odovzdávať na zberné miesta iba vo vybitom stave a v prípade neúplného vybitia sa musia vykonať opatrenia proti skratovaniu.

AZ EREDETI KÉZIKÖNYV FORDÍTÁSA
20 V akkumulátoros fűvágó
Modell: RALT 2320 SET

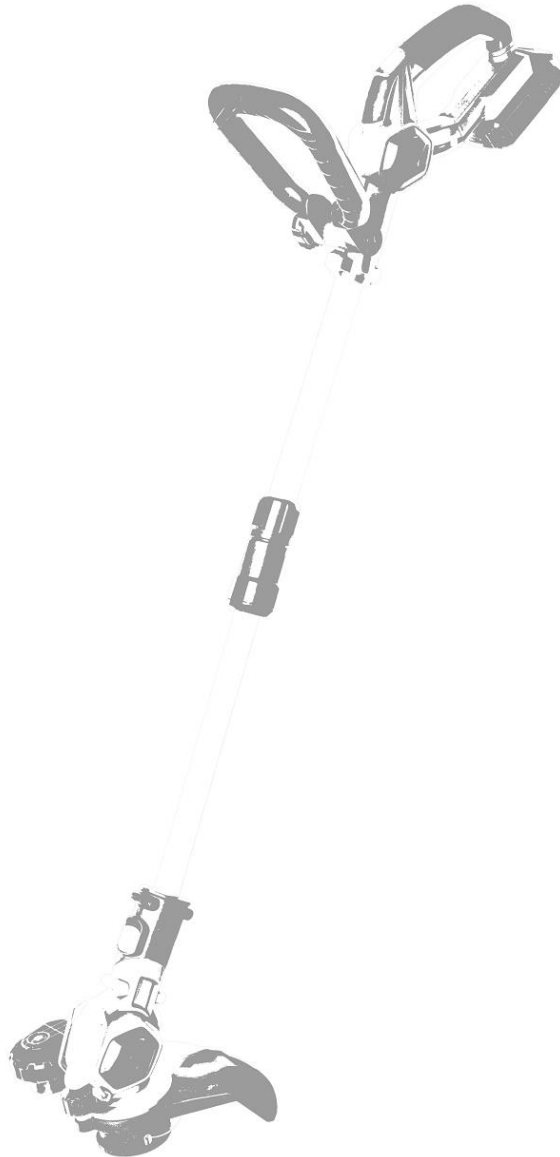

Gyártó:
GARLAND distributor, s.r.o., Hradecká 1136, 506 01 Jičín, Cseh Köztársaság

Köszönjük, hogy a Riwall PRO kerti szerszámot vásárolta meg. Nagyon elégedett lesz ezzel a szerszámmal. Ez a fűkasza nemcsak modern kinézetű - a legújabb technológiának köszönhetően környezetbarát és nagyon csendes motorral rendelkezik. Dolgozzon modern módon, idegesítő kábel nélkül, a működési tartomány korlátozása nélkül, és gond nélkül levághatja a fűvet a szélek közelében.

ÁLTALÁNOS BIZTONSÁGI ELJÁRÁSOK:

1. Az új vezeték nélküli fűkasza működtetése előtt olvassa el és kövesse ezeket a használati utasításokat.
2. 16 év alatti gyermekek, valamint kiképzés nélküli vagy jogosulatlan személyek nem dolgozhatnak ezzel a szerszámmal.
3. A kerti szerszám használata előtt ellenőrizze, hogy a munkaterületen nincsenek gyermekek sem háziállatok.
4. A kerti szerszámokkal való munka során mindig viseljen megfelelő és biztonságos ruhát. Ha ezzel a kerti szerszámmal dolgozik, mindig használjon megfelelő lábbelit.
5. Használat előtt ellenőrizze a kaszált területet kövek, ágak és egyéb akadályok szempontjából.
6. A kerti szerszám minden használata előtt ellenőrizze, hogy a damilos fej/cserélhető fej műanyag betétekkel nem sérült. Rendszeresen ellenőrizze, hogy a csavarok szorosan és biztonságosan vannak rögzítve. Az összes karbantartási és ellenőrzési tevékenységet kikapcsolt motorral kell elvégezni. Ezenkívül vegye ki az akkumulátort!

SZEMÉLYI BIZTONSÁG:

1. Mindig rendkívül óvatosan előretekintően dolgozzon a kerti szerszámmal. Ne használja az szerszámot, ha fáradt, vagy ha drog, alkohol vagy gyógyszer hatása alatt van. Csak egy pillanatnyi figyelmetlenség is a szerszám használata közben súlyos sérüléseket okozhat.
2. Viseljen megfelelő munkaruhát. Ne viseljen laza ruházatot vagy ékszert. Kösse össze a hosszú haját, és tartsa távol a haját, a ruházatot és a kesztyűt a mozgó alkatrészekről. A laza öltözék, ékszer vagy a hosszú haj beleakadhat a mozgó részekbe.
3. A kerti szerszám bekapcsolása előtt távolítsa el a beállításhoz használt csavarhúzókat és berendezéseket. A csavarkulcs vagy más eszköz a forgó részben sérülést okozhat.
4. Ne becsülje túl önmagát. Álljon stabilan és tartsa meg az egyensúlyt minden helyzetben.

HASZNÁLATI ÚTMUTATÓ

1. Csak nappali fény vagy elegendő mesterséges megvilágítás mellett dolgozzon.
2. Ne használja a szerszámot esőben vagy nedves időben.
3. Biztonsági utasítások:
Ha lejtős terepen dolgozik, különös figyelmet kell fordítani az elektromos kéziszerszám ellenőrzésére, hogy ne veszélyeztesse saját és mások biztonságát.
4. A teljes lemerülés előtt töltsse fel az akkumulátort (nem tartozék).

BIZTONSÁGI UTASÍTÁSOK:

1. Minden indítás előtt ellenőrizze a kaszált területet idegen tárgyak szempontjából. Távolítsa el minden idegen tárgyat, mivel az elhajított idegen tárgyak, például fa, kövek vagy huzalok károsíthatják a szerszámot és sérüléseket okozhatnak.
2. Munka közben mindig tartsa mindkét kezével a fűkaszárt és álljon egyenesen biztonságos helyzetben.
3. Mindig tartson biztonságos távolságot másoktól és szilárd tárgyaktól, például fáktól és járművektől.

Általános kockázati utasítások

A következő szimbólumokat ismerni kell a kezelési útmutató elolvasása előtt. Használat előtt figyelmesen olvassa el a használati utasítást. Ismerkedjen meg a fúkasza gombjaival és karjaival.



Ne használja esőben vagy nedves talajon!



Használat előtt olvassa el a kezelési és karbantartási utasításokat. Ismerkedjen meg az összes gombbal és karral.



Vigyázat!



Mindig viseljen védőszemüveget.



Mindig használjon fülvédőt.



Gondoskodjon arról, hogy az elhajított idegen tárgyak ne veszélyeztessék az arra haladókat. Különösen vigyázzon arra, hogy a közelben ne legyenek személyek, gyermekek vagy háziállatok.



Hangnyomásszint



A termék megfelelő megsemmisítése:
A terméket nem szabad a háztartási hulladékba dobni.

Óvatosan nyissa ki a kartonsomagolást és először ellenőrizze, hogy az összes alkatrész teljes.

A csomag tartalma a következő:

- 1 Fúkasza 20 V – alapegység
- 1 damilorsó (a szerszámra szerelt)
- 1 cserélhető fej műanyag betétekre
- 10 műanyag betét (2 a cserélhető fejhez csatolva)
- 1 használati utasítás
- 1 2Ah akkumulátor, töltő

Ismerkedjen meg a termékkel:

1. Vezetőfogantyú
2. Bekapcsolási biztosíték
3. Fogantyú
4. Kikapcsoló
5. Akkumulátor rögzítése
6. Kihúzható rúd
7. Hosszirányú beállítás retesz
8. Szögbeállítás biztonsági rögzítőgomb
9. Vágó fej
10. Lehajtható védőív
11. Védőburkolat
12. Vezetőkerék
13. Rugó elhelyezése (a képen nem látható)
14. Szilárdan rögzített orsótartó
15. Orsóburkolat
16. Orsó nejlon vágódammillal
17. Orsógomb (Húrhossz módosítása)
18. Cserélhető fej műanyag betétekre
19. Műanyag betétek

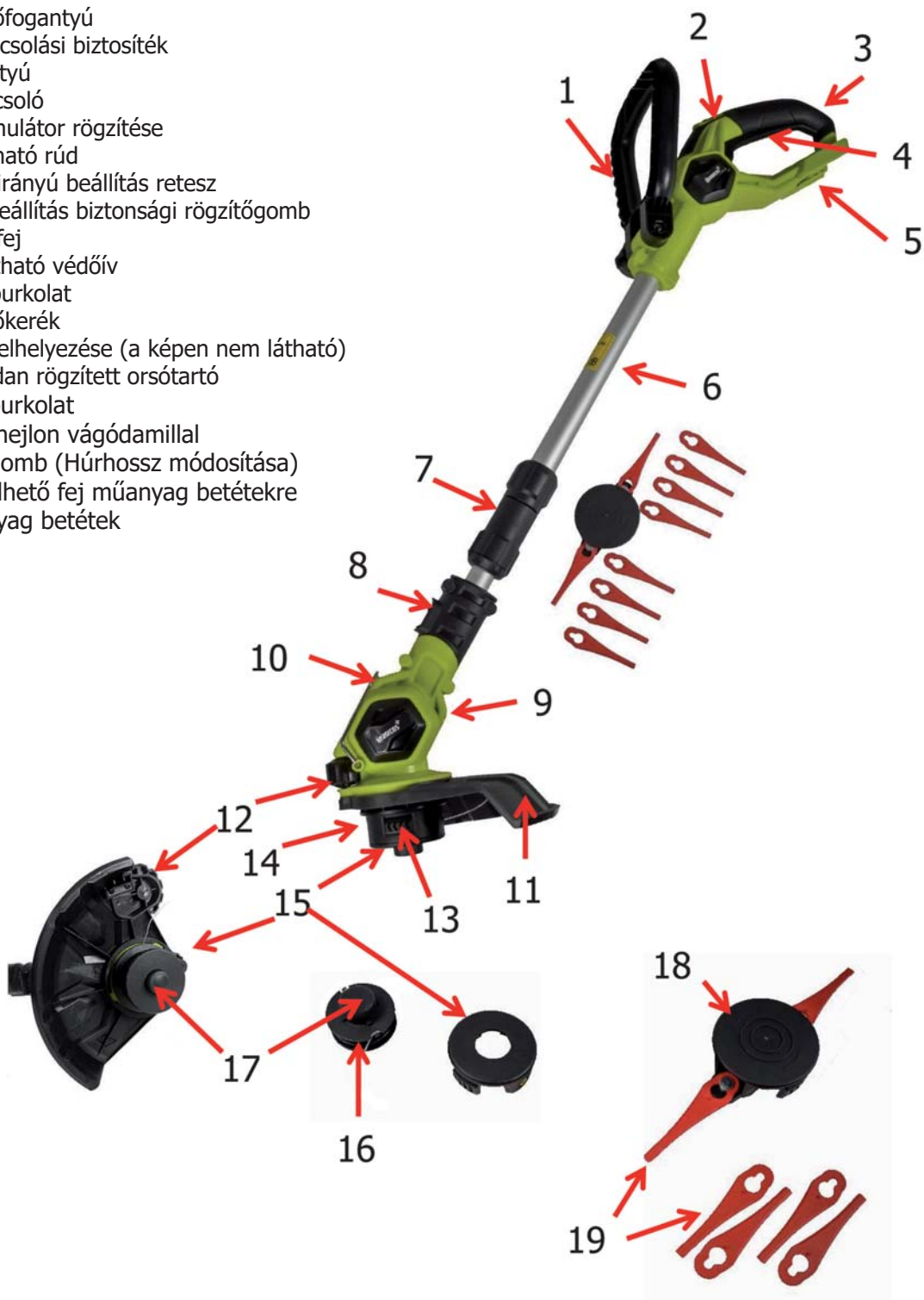

Az ergonómiai munka beállításai:

A fűkaszafej külső felső részén (9) van egy biztonsági reteszelő gomb a szögbeállításhoz (8). Ha a nyíl irányába mozgatja, a vágófej (9) szögét elforgatva a munkaterülethez igazíthatja (lásd a következő ábrát). Így fáradtság nélkül, kényelmesen és biztonságosan dolgozhat.



Vezetőkerék (12) és biztonsági fedél (11):

A főegység mindkét részének végső összeszerelése már megtörtént.



A kihúzható rúd beállítása (6 és 7)

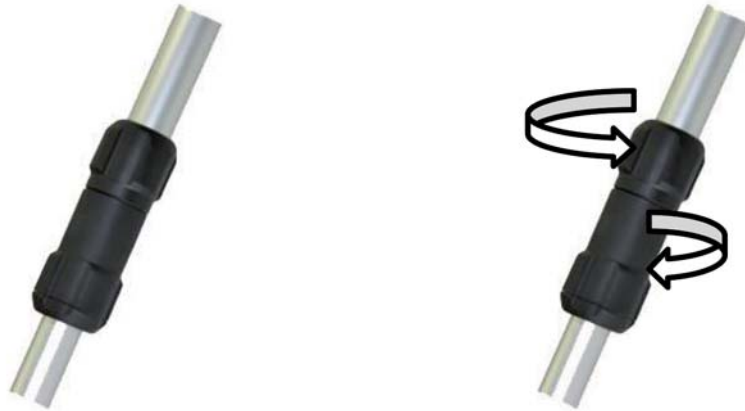

A teleszkópos rúd kívánt hosszának a testmagassághoz történő beállításához fordítsa jobbra a reteszt (7). Húzza ki a teleszkópos rudat (6) és rögzítse úgy, hogy a reteszt (7) balra fordítja és meghúzza.

A damilorsó cseréje(14) - mindenképpen vegyi ki az akkumulátort!:

A damilorsó cseréjéhez vagy a cserélhető fej műanyag betétekkel használatához az alábbiak szerint járjon el:

1. Az orsó burkolatán két, egymással ellentétesen megjelölt hely van (15). Mindkét helyen nyomja meg és húzza ki az orsóburkolatot (15) a rögzített orsótartóból (14) a nyíl irányában, az alább látható módon.

Megjelölt hely



2. Ezután távolítsa el az orsót (16) az orsó burkolatáról.



3. Ha csak az orsót (16) szeretné kicserélni egy újra, akkor ügyeljen arra, hogy először a húr két végét húzza át az orsó fedelének fémkarjain (15).



FIGYELEM: A bemutatott tekercsrugó nincs stabilan rögzítve! De mindig a helyén kell lennie!



4. Mielőtt új orsót (16), beleértve az orsóburkolatot (15), a fűkaszára felszerelné, ellenőrizze, hogy a rugó megfelelően van rögzítve a csapágyban (13). A rugó kissé szélesebb vége a csapágyba (13) tartozik, amely az orsótartón (14) van elhelyezve.



5. Helyezze be az új orsót (16), beleértve az orsóburkolatot (15) a „megjelölt helyekkel” az orsótartó mélyedésébe (lásd nyíl) (14). Miután összekapcsolta ezeket az alkatrészeket és rögzítette az orsóburkolatot, megkezdheti a munkát.



Nejlön vágódamilhossz szabályozás

Az első használat, csere vagy időszakos karbantartás előtt:

FIGYELEM: Ez az eljárás nagyon fontos, és rendszeres időközönként meg kell ismételni!

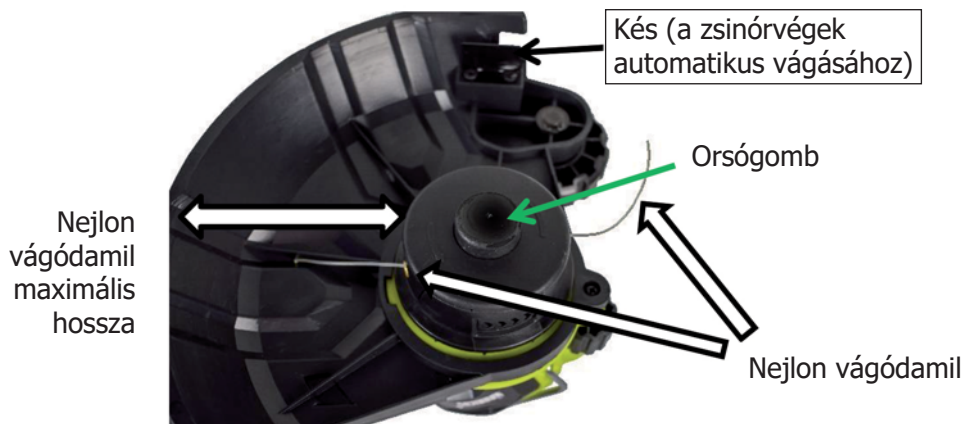

A nejlön vágódamik folyamatosan elhasználódnak a munkafolyamat során, ezért folyamatosan ellenőrizni kell a hosszukat.

A damil hosszát manuálisan vagy automatikusan is megváltoztathatja.

Manuálisan:

FIGYELEM! Biztonsága érdekében vegye ki az akkumulátort!

Egy kézzel nyomja meg az orsó (17) gombját, és húzza egyenként a húr két végét a kívánt hosszúságig. Amikor befejezte a húr hossz beállítását, engedje fel az orsó gombját. Ha a damil hossza túl hosszú, a motor bekapcsolásakor a vezetőkeréken (12) található kés automatikus megfelelő hosszúságra vágja.

Automatikusan:

A szerszámmal való munka közben bármikor meghosszabbíthatja a damilt, ha a futó szerszámot az orsón lévő gombbal röviden a földhöz nyomja. Ha a földhöz megnyomja, amíg a motor jár, a húr automatikusan letekeredik az orsóról.

FIGYELEM! Ha a fűkaszát túl hosszan nyomja a talajhoz, akkor a damilorsó nagyon gyorsan kiürül!

Az orsó eltávolítása és a cserélhető fej telepítése (16 és 17) (vegye ki az akkumulátort!):

1. Távolítsa el az orsót (16), beleértve az orsóburkolatot (15), a 7. és 8. oldalon leírtak szerint.
2. Készítsen elő a cserélhető fejet (18) az előre felszerelt műanyag betétekkel (19).
3. Újra ellenőrizze, hogy mindkét műanyag betét (19) helyesen illeszkedik.
4. Ellenőrizze, hogy a rugó (13) megfelelően van beszerelve! Ha a rugó nincs behelyezve vagy kiesett, helyezze be!
5. Helyezze be a cserélhető fejet (18) a „megjelölt helyekkel” az orsótartó mélyedésébe (lásd nyíl) (14). Miután összekapcsolta ezeket az alkatrészeket és rögzítette az cserélhető fejet, megkezdheti a munkát.



Műanyag betétek (19) cseréje a cserélhető fejzen

A műanyag betétek (19) könnyen cserélhetők. Nem kell eltávolítani a cserélhető fejet (18)! Fogja meg az egyik műanyag betétet (19), amely már csatlakozik a cserélhető fejhez, és csúsztassa a műanyag betétet (19) a cserélhető fej (18) irányába. Ezzel a műanyag betét (19) leválik a cserélhető fejről (18). Majd csak a műanyag betétet (19) felfelé kell levenni a cserélhető fejről (18).

Az új műanyag betét (19) a cserélhető fejhez (18) való rögzítéséhez csak az alább látható módon kell a szegecsekre felszerelni, és a műanyag betétet (19) „maga felé” húzva kell rögzíteni.



Az akkumulátor egység be- és kiszerelése



- Helyezze az akkumulátort a fogantyú (3) akkumulátortájába (5). Az akkumulátort egyszerűen rögzítheti a fogantyúhoz. Ügyeljen a akkumulátor halható rögzítésére.
- Az akkumulátor eltávolításához nyomja meg az akkumulátor biztosítógombját és húzza hátra az akkumulátort.

A kerti szerszám indítása és leállítása:

A kerti szerszám bekapcsolása vagy használata előtt ellenőrizze az alkatrészek csatlakozását (védőfedél, orsóburkolat, cserélhető fej stb.), szerszámok teljességét, a teleszkópos fogantyú rögzítését és az akkumulátor töltöttségét.



- A fűkasza bekapcsolásához csúsztassa előre a fogantyú (3) kapcsolóját (2) a nyíl irányába és nyomja meg a főkapcsolót (4). A fűkasza a főkapcsoló (4) megnyomása közben működik.
- A bekapcsolási biztosítékot (2) csak a bekapcsoláshoz kell lenyomni, majd ki lehet engedni. A fűkasza kikapcsolásához csak engedje el a kapcsolót (4).

Munkával kapcsolatos figyelmeztetés



A munka megkezdése előtt hajtsa fel a védőívét (10) a nyíl irányába!

A fű magassága:

Kerülje a túl magas fű kaszálását. Fokozatosan és több lépésben kaszálja.

KARBANTARTÁS ÉS JAVÍTÁS

1. A szerszámot csak szakképzett szakemberek javíthatják.
A képzetlen személy által végzett karbantartás és javítások balesetekhez vezethetnek.
2. Csak eredeti alkatrészeket használjon. Olvassa el és kövesse a használati útmutatót és a biztonsági utasításokat. Az akkumulátorokat csak a gyártó által javasolt töltővel töltsse. Más akkumulátorhoz tervezett töltő használata tűzveszélyt jelenthet.
3. Használat után alaposan tisztítsa meg a szerszámot. A szellőzőnyílásoknak mindig szabadnak kell lenniük.
4. A szerszámot hideg ellen védett száraz helyen tárolja.

MŰSZAKI ADATOK

Szerszám (modell):	FÚKASZA RALT 2320 SET
Üresjárat fordulatszám:	10 000 ford./perc
Kaszálási átmérő:	230 mm
Teleszkópos rúd hossza:	850-1140 mm
Függőleges szélvágó:	Igen
Forgatható fej:	Igen (67,5°-al)
Orsó:	A nejlon vágódámlát átmérője: 1,2 mm
Hangnyomásszint:	76,50 dB(A), K=3 dB(A)
Hangteljesítményszint:	96 dB(A)
Rezgés:	2,587 m/s ² , K = 1,5 m/s ²
Feszültség:	20 V
Tömeg:	kb. 2,0 kg
Csomagolási adatok:	91 × 27 × 23 cm / 2,65 kg



Környezetvédelmi óvintézkedések:

Járuljon hozzá a környezete védelméhez!

A csomagolás részei újrahasznosítható anyagból készülnek. Környezetbarát módon semmisítse meg azokat, adja le gyűjtőhelyen vagy gyűjtőtelepen.

A szerszámot az alkalmazandó jogszabályoknak megfelelően semmisítse meg annak élettartama lejártá végén. Megsemmisítés előtt távolítsa el az akkumulátort!

Az akkumulátort a helyi jogszabályokkal összhangban semmisítse meg. Felhívjuk figyelmét, hogy minden polgár köteles az akkumulátorokat és az elemeket kizárólag az erre a célra kijelölt raktárba vagy gyűjtőhelyre átadni (törvényes visszavételi kötelezettség). A bolt és a gyártó köteles ezeket az elemeket visszavenni, újrahasznosítani, vagy speciális hulladékba dobni (törvényes visszavételi kötelezettség).



Ez a jel az elemeken és akkumulátorokon környezetbarát megsemmisítésének módját jelzi. Ezeket az elemeket és akkumulátorokat nem szabad háztartási hulladékként megsemmisíteni! Kiegészítő jelölések, például Cd = kadmium, Hg = higany vagy Pb = ólom, az érintett elemekben és akkumulátorokban található nehézfémeket jelzik. Ne dobja ki a szerszámot, beleértve a tartozékokat, a lemerült elemeket és a csomagolást a kukába, semmisítse meg környezetbarát módon. Így kevés erőfeszítéssel segít védeni a környezetet.



FIGYELEM:

Vegye figyelembe, hogy az elemeket/akkumulátorokat csak lemerült állapotban lehet a gyűjtőhelyekre vinni. Hiányos ürítés esetén rövidzárlat elleni óvintézkedéseket kell tenni.

PRZEKŁAD ORYGINALNEGO PODRĘCZNIKA
20 V podkaszarka akumulatorowa
Model: RALT 2320 SET

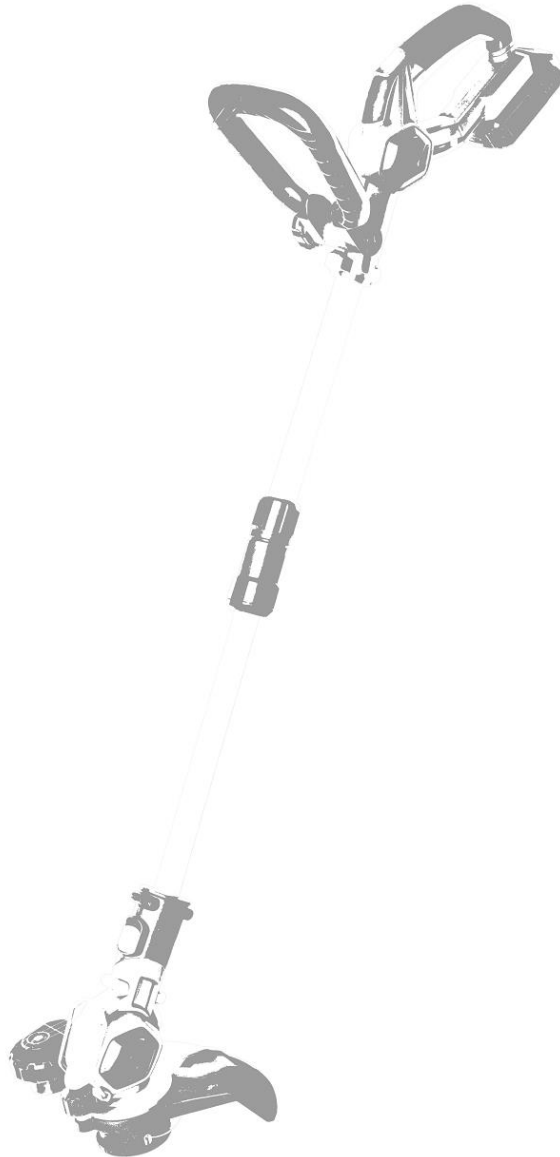

Producent:
GARLAND distributor, s.r.o., Hradecká 1136, 506 01 Jičín, Republika Czeska

Dziękujemy za zakupienie narzędzia ogrodowego marki Riwall PRO. Sprawi Ci ono wiele przyjemności. Podkaszarka nie tylko nowoczesnie wygląda – dzięki najnowszej technologii mniej obciąża środowisko naturalne i ma bardzo cichy silnik. Pracujesz nowocześniej bez przeszkadzającego kabla, nie ograniczasz zakresu pracy i możesz bez problemu przycinać trawę przy krawędziach.

OGÓLNE ZASADY DOTYCZĄCE BEZPIECZEŃSTWA:

1. Przed uruchomieniem nowej podkaszarki przeczytaj niniejszą instrukcję i przestrzegaj jej.
2. Dzieci poniżej 16 roku życia ani osoby nieupoważnione nie powinny pracować przy użyciu tego narzędzia.
3. Przed użyciem narzędzia ogrodowego skontroluj, czy w obszarze pracy nie znajdują się dzieci lub zwierzęta domowe.
4. Podczas pracy przy użyciu narzędzia ogrodowego zawsze noś odpowiednią i bezpieczną odzież. Podczas pracy przy użyciu narzędzia ogrodowego zawsze noś odpowiednie obuwie.
5. Przed użyciem sprawdź, czy na koszonym obszarze nie ma kamieni, gałęzi lub innych przeszkód.
6. Przed każdym użyciem narzędzia ogrodowego sprawdź stan głowicy żyłki / wymiennej głowicy z plastikowymi wkładkami. Regularnie kontroluj dokręcenie i zabezpieczenie śrub. Wszystkie czynności konserwacji i przeglądów należy wykonywać przy wyłączonym silniku. Ponadto wyjmij akumulator!

BEZPIECZEŃSTWO OSÓB:

1. Pracę przy użyciu narzędzia ogrodowego wykonuj jak najostrożniej i z rozważą. Nie używaj narzędzia w przypadku zmęczenia ani pod wpływem narkotyków, alkoholu lub leków. Jedna chwila nieuwagi podczas użytkowania narzędzia może spowodować poważne obrażenia.
2. Noś odpowiednią odzież. Nie noś luźnej odzieży ani biżuterii. Długie włosy zwiąż i utrzymuj włosy i rękawice robocze w bezpiecznej odległości od ruchomych części. Luźna odzież, biżuteria lub długie włosy mogą zostać uchwycone przez ruchome części.
3. Przed włączeniem narzędzia ogrodowego usuń z niego narzędzia do regulacji lub śrubokręt. Klucz lub inne narzędzie znajdujące się w ruchomej części może spowodować obrażenia.
4. Nie przeceniaj się. Zajmij stabilną pozycję i w każdej sytuacji utrzymuj równowagę.

WSKAZÓWKI DOTYCZĄCE UŻYTKOWANIA

1. Pracuj wyłącznie przy świetle dziennym lub przy wystarczającym sztucznym oświetleniu.
2. Nie używaj narzędzia ogrodowego w deszczu ani w mokrych warunkach.
3. Zasady bezpieczeństwa:
Podczas pracy na pagórkowatym terenie dbaj zwłaszcza o to, by zachować kontrolę nad narzędziem, aby nie stwarzać zagrożenia dla własnego bezpieczeństwa i bezpieczeństwa innych osób.
4. Akumulator (nie wchodzi w skład zestawu) ładuj przed pełnym rozładowaniem.

ZASADY BEZPIECZEŃSTWA:

1. Przed każdym uruchomieniem skontroluj, czy na koszonym obszarze nie znajdują się przedmioty obce. Ewentualne przedmioty obce usuń, ponieważ odrzucone przedmioty obce, takie jak drewno, kamienie lub druty mogą uszkodzić narzędzie i spowodować obrażenia.
2. Podczas pracy zawsze trzymaj podkaszarkę obiema rękami i stój w wyprostowanej, bezpiecznej pozycji.
3. Zawsze pracuj w bezpiecznej odległości od innych osób i obiektów takich jak drzewa i pojazdy.

Ogólne instrukcje dotyczące zagrożeń

Przed czytaniem instrukcji należy znać poniższe symbole.

Przed użyciem uważnie przeczytaj instrukcję obsługi. Zapoznaj się z przyciskami i dźwigniami na podkaszarce.



Nie używaj w deszczu ani na wilgotnym podłożu!



Przed użyciem przeczytaj instrukcję obsługi i konserwacji. Zapoznaj się ze wszystkimi przyciskami i dźwigniami.



Uwaga!



Zawsze noś okulary ochronne.



Zawsze używaj ochronników słuchu.



Zapewnij, aby nie mogło dojść do obrażeń osób znajdujących się nieopodal przez odrzucane przedmioty. Zapewnij, aby w pobliżu nie znajdowały się osoby, dzieci ani zwierzęta domowe.



Poziom ciśnienia akustycznego



Prawidłowa likwidacja tego produktu:
Wyrzucanie niniejszego produktu do odpadu komunalnego jest zabronione.

Ostrożnie otwórz kartonowe opakowanie i najpierw skontroluj kompletność wszystkich części.

W skład dostarczanego zestawu wchodzi:

- 1 Podkaszarka 20 V – jednostka podstawowa
- 1 szpula na żyłkę (już zamontowana fabrycznie na narzędziu)
- 1 wymienna głowica na plastikowe wkładki
- 10 plastikowych wkładek (2 już zamontowane na wymiennej głowicy)
- 1 instrukcja obsługi
- 1 bateria 2 Ah, ładowarka

Zapoznaj się z produktem:

1. Uchwyt prowadzący
2. Blokada uruchamiania
3. Uchwyt
4. Wyłącznik
5. Mocowanie akumulatora
6. Dźwignia teleskopowa
7. Blokada podłużnej regulacji
8. Przycisk bezpieczeństwa regulacji kąta nachylenia
9. Głowica przycinająca
10. Odchylany łuk ochronny
11. Osłona ochronna
12. Kółko prowadzące
13. Miejsce na sprężynę (na rysunku niewidoczna)
14. Zamontowany na stałe uchwyt szpuli
15. Osłona szpuli
16. Szpula z nylonową żyłką
17. Przycisk na szpuli (zmiana długości żyłki)
18. Wymienna głowica na plastikowe wkładki
19. Plastikowe wkładki



Ustawienie ergonomii pracy:

Na górnej zewnętrznej stronie głowicy przycinającej (9) znajduje się przycisk bezpieczeństwa regulacji kąta nachylenia (8). Poruszając nim w kierunku strzałki, można dostosować kąt nachylenia głowicy przycinającej (9) do obszaru roboczego (patrz poniższy rysunek). Można dzięki temu pracować bez zmęczenia, wygodnie i bezpiecznie.



Kółko prowadzące (12) i osłona zabezpieczająca (11):

Ostateczny montaż obu tych części na jednostce głównej już został wykonany.



Ustawienie drążka teleskopowego (6 i 7)

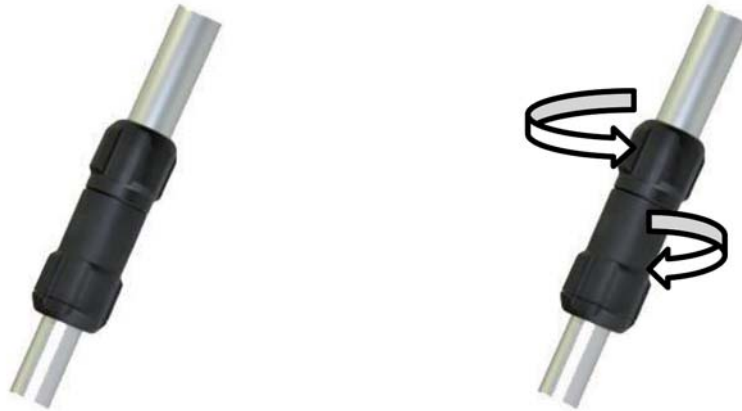

Aby ustawić pożądaną długość drążka teleskopowego dla swego wzrostu, obróć blokadę (7) w prawo. Wyciągnij drążek teleskopowy (6) i zablokuj, obracając blokadę (7) z powrotem w lewo i dokręcając ją.

Wymiana szpuli z nylonową żyłką (14) – bezwzględnie wyjmij akumulator!:

Podczas wymiany szpuli z nylonową żyłką lub jeśli chcesz użyć wymiennej głowicy z plastikowymi wkładkami, postępuj w następujący sposób:

1. Na osłonie szpuli (15 znajdują się dwa przeciwległe oznaczone miejsca. Przyciśnij oba miejsca i wyjmij osłonę szpuli (15) z zamontowanego na stałe uchwyty szpuli (14) w kierunku strzałki tak, jak pokazano poniżej.

Oznaczone miejsce



2. Następnie wyjmij szpulę (16) z osłony szpuli.



3. Jeśli chcesz tylko wymienić szpulę (16) na nową, należy zwrócić uwagę, aby najpierw przeciągnąć oba końce struny przez metalowe oka na osłonie szpuli (15).



UWAGA: Pokazana sprężyna szpuli nie jest zamontowana na stałe! Musi zostać jednak zawsze na swoim miejscu!



4. Przed montażem nowej szpuli (16) włącznie z osłoną szpuli (15) na podkaszarce bezwarunkowo zadбай o to, aby sprężyna była prawidłowo założona w mocowaniu (13). Trochę szerszy koniec sprężyny powinien znaleźć się w mocowaniu (13) znajdującym się na uchwycie szpuli (14).



5. Następnie załóż nową szpulę (16) włącznie z osłoną szpuli (15) „oznaczonymi miejscami” do wgłębienia (patrz strzałka) uchwytu szpuli (14). Po połączeniu tych części i zabezpieczeniu osłony szpuli można rozpocząć pracę.



Regulacja długości nylonowej żyłki

Przed pierwszym użyciem, wymianą lub regularną konserwacją:

UWAGA: Ten proces jest bardzo ważny i musi być powtarzany w regularnych odstępach czasu!

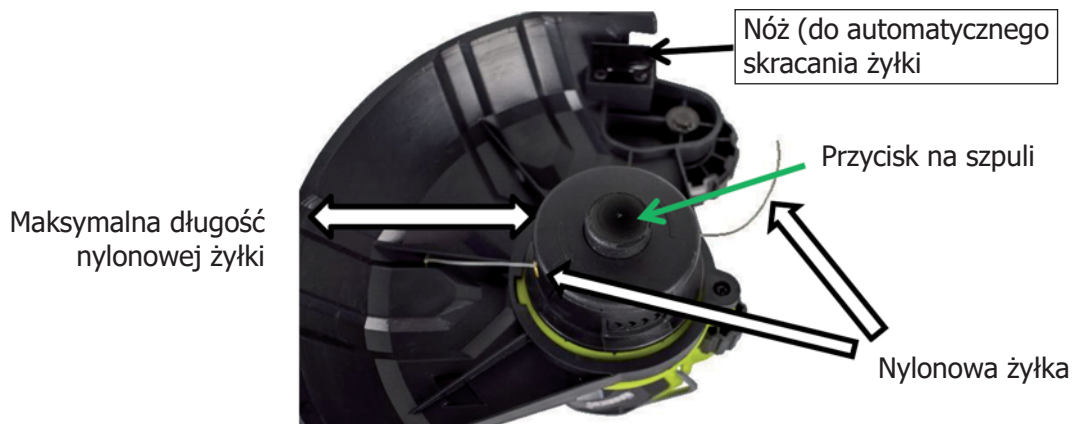

Nylonowe żyłki zużywają się stopniowo podczas pracy i dlatego należy regularnie kontrolować ich długość.

Długość żyłki można zmieniać ręcznie lub automatycznie.

Ręcznie:

UWAGA! Dla swego bezpieczeństwa wyjmij akumulator!



Jedną ręką wciśnij przycisk na szpuli (17) i po jednym wyciągnij oba końce na pożądaną długość. Po zakończeniu regulacji długości żyłki zwolnij przycisk na szpuli. Jeśli żyłka jest zbyt długa, po włączeniu silnika żyłka zostanie automatycznie skrócona na odpowiednią długość przez nóż znajdujący się przy kółku prowadzącym (12).

Automatycznie:

Podczas pracy przy użyciu narzędzia można w dowolnej chwili przedłużyć żyłkę przez krótkie przyciśnięcie włączonego narzędzia przyciskiem na szpuli do ziemi. Przez przyciśnięcie do ziemi podczas pracy silnika żyłka automatycznie rozwinie się ze szpuli.

UWAGA!! W przypadku zbyt długiego przyciśnięcia do ziemi szpula bardzo szybko się opróżni.

Demontaż szpuli i montaż wymiennej głowicy z plastikowymi wkładkami (16 i 17) (bezwzględnie wyjmij akumulator!):

1. Zdemontuj szpulę (16) włącznie z osłoną szpuli (15), postępując według instrukcji podanych na stronie 7 i 8.
2. Przygotuj wymienną głowicę na plastikowe wkładki (18) z przymocowanymi wkładkami plastikowymi (19). 
3. Jeszcze raz skontroluj osadzenie obu plastikowych wkładek (19). 
4. Skontroluj, czy sprężyna (13) jest prawidłowo osadzona na swoim miejscu! Jeśli sprężyna nie jest założona lub jeśli wypadła, załóż ją z powrotem!
5. Następnie włóż głowicę wymienną (18) „oznaczonymi miejscami” do wgłębienia (patrz strzałka) uchwytu szpuli (14). Po połączeniu tych części i zabezpieczeniu głowicy wymiennej można rozpocząć pracę.



Wymiana plastikowych wkładek (19) na głowicy wymiennej

Wymiana plastikowych wkładek (19) jest bardzo łatwa. Nie trzeba w tym celu demontować głowicy wymiennej (18)!

Chwyć jedną plastikową wkładkę (19) już przymocowaną do głowicy wymiennej i przesuń tę plastikową wkładkę (19) w kierunku głowicy wymiennej (18). W ten sposób wkładka (19) najpierw zwolni się z głowicy wymiennej (18). Następnie należy jeszcze tylko zdjąć wkładkę plastikową (19) ku górze z głowicy wymiennej (18).

W celu przymocowania nowej plastikowej wkładki (19) do głowicy wymiennej (18) należy założyć ją według poniższych rysunków w odpowiedni sposób na nity i wgłębienie oraz zablokować plastikową wkładkę (19) przez przyciągnięcie jej ku sobie.



Wkładanie i wyjmowanie jednostki akumulatora



- Włóż akumulator do pojemnika na akumulator (5) na rękojeści (3). Jednostkę akumulatora można łatwo założyć na rękojeść. Zwróć uwagę na słyszalne zatrzaśnięcie akumulatora.
- Jeśli chcesz wyjąć jednostkę akumulatora, wciśnij przycisk bezpieczeństwa na akumulatorze i zdejmij akumulator przez pociągnięcie do tyłu.

Uruchomienie i zatrzymanie narzędzia ogrodowego:

Przed włączeniem lub użyciem narzędzia ogrodowego należy skontrolować połączenie części (osłona, osłona szpuli, wymienna głowica itd.), brak narzędzi na urządzeniu, zabezpieczenie drążka teleskopowego i naładowanie akumulatora.



- Jeśli chcesz włączyć podkaszarkę, przesun blokadę uruchamiania (2) na rękojeści (3) do przodu w kierunku strzałki i wciśnij włącznik (4). Podkaszarka działa, gdy wciśnięty jest włącznik (4).
- Blokada uruchamiania (2) musi zostać wciśnięta w celu włączenia, a następnie można ją zwolnić. Jeśli chcesz wyłączyć podkaszarkę, tylko zwolnij włącznik (4).

Ostrzeżenia dotyczące pracy



Przed rozpoczęciem odchyl łuk ochronny (10 w kierunku strzałki!

Wysokość trawy:

Unikaj koszenia zbyt wysokiej trawy. Można kosić stopniowo i w kilku krokach.

KONSERWACJA I NAPRAWY

1. Swoje narzędzie oddawaj do naprawy tylko wykwalifikowanym specjalistom. Naprawy wykonywane przez niewykwalifikowaną osobę mogą powodować wypadki.
2. Korzystaj wyłącznie z oryginalnych części zamiennych. Przeczytaj wskazówki dotyczące obsługi i bezpieczeństwa zawarte w niniejszej instrukcji i przestrzegaj ich. Akumulatory ładuj wyłącznie w ładowarkach zalecanych przez producenta. Użycie ładowarki przeznaczonej do innego typu akumulatora grozi wybuchem pożaru.
3. Dokładnie wyczyść narzędzie po użyciu. Otwory wentylacyjne muszą być zawsze wolne.
4. Przechowuj narzędzie w suchym miejscu chronionym przez chłodem.

DANE TECHNICZNE

Narzędzie (model):	Podkaszarka RALT 2320 SET
Obroty na biegu jałowym:	10 000 obr./min
Średnica koszenia:	230 mm
Długość drążka teleskopowego:	850–1140 mm
Pionowa przycinarka krawędzi:	Tak
Regulowana głowica:	Tak (o 67,5°)
Szpula:	Średnica nylonowej żyłki: 1,2 mm
Poziom ciśnienia akustycznego:	76,50 dB(A), K=3 dB(A)
Poziom mocy akustycznej:	96 dB(A)
Drgania:	2,587 m/s ² , K = 1,5 m/s ²
Napięcie:	20 V
Masa:	ok. 2,0 kg
Szczegóły opakowania:	91 × 27 × 23 cm / 2,65 kg



Instrukcje dotyczące ochrony środowiska naturalnego:

Instrukcje dotyczące ochrony środowiska naturalnego!

Części opakowania składają się z materiałów podlegających recyklingowi. Utylizuj je ekologicznie, przekazując do punktu zbiórki surowców wtórnych.

Po upływie żywotności narzędzia zutylizuj je zgodnie z obowiązującym prawem. Przed utylizacją wyjmij akumulator!

Akumulator zutylizuj zgodnie z lokalnymi przepisami. Zwracamy uwagę, że wszyscy obywatele mają obowiązek oddawać akumulatory i baterie wyłącznie w sklepie lub w miejscach zbiórki przeznaczonych do tego celu (obowiązek ustawowy odbioru zwrotnego). Sklep i producent mają obowiązek odbierać baterie i recyklować je lub przekazać do specjalnego odpadu (obowiązek ustawowy odbioru zwrotnego).



Ten symbol na bateriach i akumulatorach daje polecenie ekologicznej utylizacji. Tych baterii i akumulatorów nie wolno wyrzucać do odpadu komunalnego!

Oznaczenia dodatkowe takie jak Cd = kadm, Hg = rtęć lub Pb = ołów informują o metalach ciężkich zawartych w danych bateriach i akumulatorach.

Narzędzia wraz z wyposażeniem i rozładowanymi bateriami i opakowaniem nie wyrzucaj do śmietnika, ale przekaz do ekologicznego recyklingu.

Przy małym wysiłku przyczynisz się do ochrony środowiska naturalnego.



UWAGA:

Zwracamy uwagę, że baterie / jednostki akumulatorowe należy oddawać do punktów zbiórki tylko w stanie rozładowanym, a w przypadku niepełnego rozładowania należy przedsięwziąć kroki zapobiegające spięciom.

ÜBERSETZUNG DES URSPRÜNGLICHEN (ORIGINALEN) HANDBUCHS
20 V Akku-Rasentrimmer
Modell: RALT 2320 SET

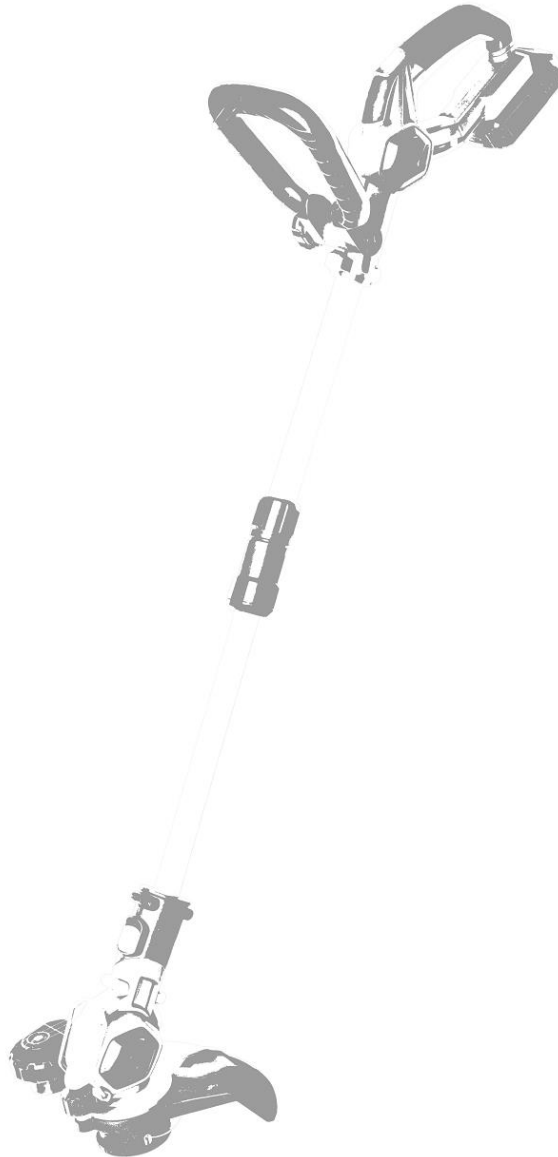

Hersteller:
GARLAND distributor, s.r.o., Hradecká 1136, 506 01 Jičín, Tschechische Republik

Vielen Dank, dass Sie sich für den Kauf eines Gartengerätes aus dem Hause Riwall PRO entschieden haben. Sie werden viel Freude mit diesem Gerät haben. Dieser Rasentrimmer sieht nicht nur modern aus - Dank neuester Technik bietet er weniger Umweltbelastung und hat einen sehr geräuscharmen Motor. Sie arbeiten zukünftig ohne lästiges Kabel, sind in Ihrer Arbeitsreichweite niemals eingeschränkt und können problemlos das lästige Gras an den Kanten trimmen.

ALLGEMEINE VORSICHTSMAßNAHMEN:

1. Bitte lesen Sie diese Bedienungsanleitung, bevor Sie Ihren neuen Akku-Rasentrimmer in Betrieb nehmen und beachten Sie alle Hinweise.
2. Kinder unter 16 Jahren und nicht eingewiesene bzw. unbefugte Personen sollten nicht mit diesem Gartengerät arbeiten.
3. Versichern Sie sich vor Gebrauch des Gartengerätes, dass sich keine Kinder oder Haustiere im Arbeitsbereich aufhalten.
4. Bitte tragen Sie bei der Verwendung des Gartengerätes immer angemessene und sichere Kleidung. Tragen Sie bei der Arbeit mit dem Gartengerät immer geeignetes Schuhwerk.
5. Vergewissern Sie sich vor dem Gebrauch, dass die Arbeitsfläche frei von Steinen, Ästen oder anderen Hindernissen ist.
6. Überprüfen Sie vor jeder Verwendung des Gartengerätes den Spulenaufsatz / den Wechselkopf mit Kunststoffeinsätzen auf eventuelle Schäden. Überprüfen Sie regelmäßig, ob alle Schrauben angezogen und fixiert sind. Alle Wartungs- und Inspektionsarbeiten sind bei abgestelltem Motor durchzuführen. Entnehmen Sie zusätzlich das Akku!

SICHERHEIT VON PERSONEN:

1. Arbeiten Sie stets mit größter Aufmerksamkeit und gehen Sie mit Vernunft an die Arbeit mit Ihrem Gartengerät. Bitte benutzen Sie Ihr Gerät nicht, wenn Sie müde sind oder unter dem Einfluss von Drogen, Alkohol oder Medikamenten stehen. Nur ein einziger Moment der Unaufmerksamkeit beim Gebrauch des Gerätes könnte zu ernsthaften Verletzungen führen.
2. Tragen Sie geeignete Kleidung. Tragen Sie keine weite Kleidung oder Schmuck. Binden Sie langes Haar zusammen und halten Sie Haare, Kleidung und Arbeitshandschuhe fern von sich bewegenden Teilen. Lockere Kleidung, Schmuck oder lange Haare können von sich bewegenden Teilen erfasst werden.
3. Entfernen Sie Einstellwerkzeuge oder Schraubenschlüssel, ehe Sie das Gartengerät einschalten. Ein Schlüssel oder anderes Werkzeug, das sich in einem drehenden Teil befindet, kann zu Verletzungen führen.
4. Überschätzen Sie sich nicht. Sorgen Sie für einen sicheren Stand und halten Sie zu jeder Zeit das Gleichgewicht.

NUTZUNGSVORSCHRIFTEN

1. Arbeiten Sie bitte nur bei Tageslicht oder ausreichend künstlichem Licht.
2. Arbeiten Sie mit dem Gartengerät nicht bei Regen oder Nässe.
3. Sicherheitshinweis:
Achten Sie bitte beim Arbeiten in abschüssigem Gelände besonders darauf, die Kontrolle über das Gartengerät zu behalten, um Ihre eigene Sicherheit und weiterer Personen nicht zu gefährden.
4. Bitte laden Sie den Akku (nicht im Lieferumfang enthalten) vor einer vollständigen Entladung auf.

SICHERHEITSHINWEISE:

1. Bitte prüfen Sie vor jeder Inbetriebnahme, ob sich auf der zu bearbeitenden Fläche noch Gegenstände befinden. Entfernen Sie diese gegebenenfalls, da herumliegende Gegenstände wie z.B. Holz, Steine oder Drähte das Gerät beschädigen und Verletzungen verursachen könnten.
2. Halten Sie den Rasentrimmer bei der Benutzung immer mit beiden Händen und stehen Sie in einer aufrechten sicheren Position.
3. Arbeiten Sie immer in sicherer Entfernung von anderen Personen und festen Objekten wie z.B. Bäumen und Fahrzeugen.

Allgemeine Gefahrenhinweise

Die folgenden Symbole müssen bekannt sein, bevor die Betriebsanleitung gelesen wird. Lesen Sie die Bedienungsanleitung vor der Benutzung sorgfältig durch. Machen Sie sich mit den Knöpfen und Hebeln am Rasentrimmer vertraut.



Nicht bei Regen oder feuchten Untergründen benutzen!

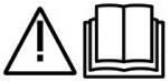

Bitte lesen Sie die Bedienungsanleitung und Wartungsanleitung vor der Benutzung durch. Machen Sie sich mit allen Knöpfen u. Hebeln vertraut.



Achtung!



Tragen Sie immer eine Schutzbrille.



Tragen Sie immer einen Gehörschutz.



Achten Sie darauf, dass in der Nähe stehende Personen nicht durch weggeschleuderte Fremdkörper verletzt werden. Stellen Sie sicher, dass sich keine Personen, Kinder oder Haustiere in der Nähe befinden



Schalldruckpegel



Korrekte Entsorgung dieses Produktes:
Dieses Produkt darf nicht über den Hausmüll entsorgt werden.

Öffnen Sie vorsichtig die Kartonage und überprüfen Sie bitte zunächst alle Teile auf ihre Vollständigkeit.

Im Lieferumfang finden Sie folgenden Inhalt:

- 1 Rasentrimmer 20 V - Grundgerät
- 1 Fadenspule (bereits am Gerät vormontiert)
- 1 Wechselkopf für Kunststoffeinsätze
- 10 Kunststoffeinsätze (2 bereits am Wechselkopf befestigt)
- 1 Anleitung

- 1 2Ah batterie + Ladegerät

Lernen Sie Ihr Produkt kennen:

1. Führungs-Griff
2. Einschaltsperr
3. Handgriff
4. An-/Aus-Schalter
5. Akku-Befestigung
6. Ausziehbare Teleskopstange
7. Verriegelung f. Längeneinstellung
8. Sicherheitssperreknopf zur Winkeleinstellung
9. Rasentrimmerkopf
10. Schutzbügel zum Ausklappen
11. Schutzabdeckung
12. Führungsrad
13. Steckplatz für Feder (auf Bild nicht sichtbar)
14. Spulenhalterung fest montiert
15. Spulenabdeckung
16. Spule mit Nylonfaden
17. Spulenknopf (Fadenlänge verändern)
18. Wechselkopf für Kunststoffeinsätze
19. Kunststoffeinsätze



Einstellungen zum körpergerechten Arbeiten:

An dem Rasentrimmerkopf (9) befindet sich an der oberen Außenseite ein Sicherheitssperreknopf zur Winkelverstellung (8). Wenn Sie diesen in Pfeilrichtung bewegen, können Sie den Winkel des Rasentrimmerskopfs (9) durch Drehen an Ihren Arbeitsbereich anpassen (siehe nachfolgendes Bild). Somit können Sie ermüdungsfrei, bequem und sicher arbeiten.



Führungsrad (12) und Schutzabdeckung (11):

Die Endmontage dieser beiden Teile mit dem Hauptgerät wurde bereits vorgenommen.



Einstellung der Teleskopstange (6 & 7)

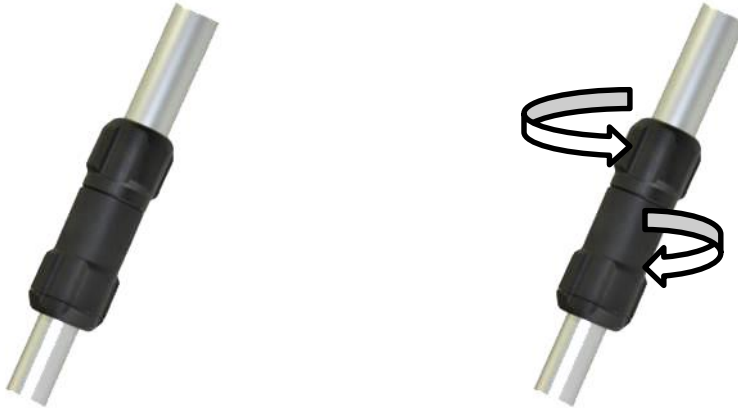

Zum Einstellen der gewünschten Länge der Teleskopstange, passend zu Ihrer Körpergröße, drehen Sie bitte die Verriegelung (7) im Uhrzeigersinn auf. Ziehen Sie die Teleskopstange (6) heraus und fixieren Sie diese, indem Sie die Verriegelung (7) entgegen dem Uhrzeigersinn wieder festdrehen.

Austauschen der Nylonspule (14) - Akku unbedingt entnehmen!:

Damit Sie entweder die Spule mit Nylonfaden austauschen oder den Wechselkopf mit Kunststoffeinsätze verwenden können, gehen Sie bitte wie folgt vor:

1. An der Spulenabdeckung (15) befinden sich zwei markierte Stellen, welche gegenüber liegen. Drücken Sie beide Stellen gleichzeitig ein und ziehen Sie die Spulenabdeckung (15) von der fest montierten Spulenhalterung (14), wie unten abgebildet, in Pfeilrichtung ab.

Markierte Stelle

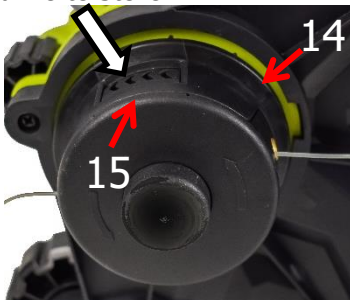

2. Entnehmen Sie im Anschluss die Spule (16) aus der Spulenabdeckung (15).



3. Wenn Sie nur die Spule (16) gegen eine neue austauschen möchten, müssen Sie darauf achten, dass Sie zuerst beide Fadenenden durch die Metallösen an der Spulenabdeckung (15) durchfädeln.



ACHTUNG: Die zu sehende Spulen-Feder ist nicht fest verbaut! Diese muss jedoch immer vorhanden sein!

4. Bevor Sie die neue Spule (16) inkl. der Spulenabdeckung (15) am Rasentrimmer anbringen, achten Sie unbedingt darauf, dass die Feder korrekt in dem Steckplatz für die Feder (13) eingesetzt wird. Das etwas breitere Ende der Feder gehört in den Steckplatz (13), welcher sich an der Spulenhalterung (14) befindet.



5. Stecken Sie jetzt die neue Spule (16) inkl. Spulenabdeckung (15) mit den „markierten Stellen“ passend in die Aussparungen (siehe Pfeil) der Spulenhalterung (14). Sobald Sie diese passend zusammengefügt haben und die Spulenabdeckung eingerastet ist, können Sie mit der Arbeit beginnen.



Längenregulierung der Nylonfäden

Vor dem Erstgebrauch, Wechsel oder zur regelmäßigen Wartung:

ACHTUNG: Dieser Vorgang ist sehr wichtig und muss in regelmäßigen Abständen wiederholt werden!

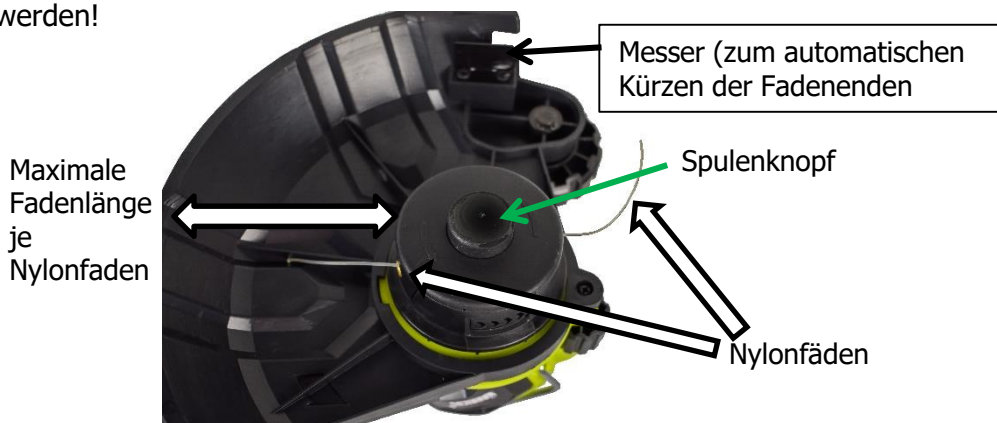

Da sich während des Arbeitsvorganges die Nylonfäden immer wieder abnutzen, müssen die Längen immer wieder überprüft werden.

Sie können die Fadenlänge entweder manuell oder automatisch ändern lassen.

Manuell:

ACHTUNG! Zu Ihrer eigenen Sicherheit, entnehmen Sie den Akku!

Drücken Sie mit einer Hand den Spulenknopf (17) und ziehen Sie nacheinander das jeweilige Fadenende in die gewünschte Länge. Lassen Sie den Knopf wieder los, sobald Sie mit der Einstellung der Fadenlänge fertig sind. Sollte die Fadenlänge etwas zu lang geworden sein, wird der Faden automatisch beim Inbetriebnehmen durch das Messer, welches sich beim Führungsrad (12) befindet auf die passende Länge gekürzt.

Automatisch:

Während Sie mit Ihrem Gerät arbeiten, können Sie jederzeit die Fadenlänge automatisch verlängern, indem Sie das laufende Gerät mit dem Spulenknopf kurz gegen den Boden drücken. Durch das Drücken auf den Boden und dem laufenden Motor wird der Faden von den Spulen automatisch abgewickelt.

ACHTUNG!-! Wenn Sie den Rasentrimmer zu lange auf den Boden drücken, wird die Fadenspule sehr schnell leer sein!

Spule entfernen und den Wechselkopf mit Kunststoffeinsätze (16+17) einsetzen (Akku unbedingt entnehmen!):

1. Entnehmen Sie die Spule (16) inkl. der Spulenabdeckung (15), wie auf Seite 7-8 beschrieben
2. Nehmen Sie den Wechselkopf für Kunststoffeinsätze (18) mit bereits zwei vorab befestigten Kunststoffeinsätzen (19) zur Hand.
3. Prüfen Sie nochmals nach, ob beide Kunststoffeinsätze (19) fest sitzen.
4. Stellen Sie sicher, dass die Feder noch korrekt in ihrem Steckplatz (13) sitzt! Sollte die Feder nicht mehr eingelegt oder verrutscht sein, so setzen Sie diese wieder ein!
5. Stecken Sie anschließend den Wechselkopf (18) mit den „markierten Stellen“ passend in die Aussparungen (siehe Pfeil) der Spulenhalterung (14). Sobald Sie diese passend zusammengefügt haben und der Wechselkopf eingerastet ist, können Sie mit der Arbeit beginnen.



Kunststoffeinsätze (19) am Wechselkopf austauschen

Die Kunststoffeinsätze (19) können ganz einfach ausgetauscht werden. Sie müssen den Wechselkopf (18) dazu nicht entfernen!

Nehmen Sie einen Kunststoffeinsatz (19), welcher bereits am Wechselkopf fixiert ist, in die Hand und schieben diesen Kunststoffeinsatz (19) in Richtung des Wechselkopfes (18). Dadurch löst sich zuerst der Kunststoffeinsatz (19) vom Wechselkopf (18). Im Anschluss müssen Sie den Kunststoffeinsatz (19) nur noch nach oben weg vom Wechselkopf (18) nehmen.

Um einen neuen Kunststoffeinsatz (19) am Wechselkopf (18) zu fixieren müssen Sie diesen, wie auf den unten stehenden Abbildungen, nur entsprechend an der „Niete“ und der Aussparung aufsetzen und den Kunststoffeinsatz (19) durch „zu Sich“ ziehen fixieren.



Einsetzen und Entfernen des Akkublocks



- Setzen Sie bitte den Akku wie vorgesehen in die Akku-Befestigung (5) am Handgriff (3) ein. Sie können den Akkublock einfach auf den Handgriff aufschieben. Achten Sie darauf, dass der Akku hörbar einrastet.
- Zum Entfernen des Akkublocks drücken Sie bitte den Sicherungsknopf am Akku und ziehen Sie den Akku nach hinten ab.



Starten und Stoppen des Gartengeräts:

Vor dem Einschalten bzw. der Nutzung des Rasentrimmers ist sicherzustellen, dass alle Bauteile fest miteinander verbunden sind (Schutzabdeckung, Spulenabdeckung, Wechselkopf, etc.), sich keine Werkzeuge am Gerät befinden, der Teleskopgriff fixiert und der Akku geladen ist.



- Um den Rasentrimmer einzuschalten, schieben Sie bitte die Einschaltsperrle (2) am Handgriff (3) in Pfeilrichtung nach vorne und drücken den An-/Aus-Schalter (4). Solange Sie nun den An-/Aus-Schalter (4) gedrückt halten, läuft der Rasentrimmer.
- Die Einschaltsperrle (2) muss lediglich zum Einschalten gedrückt und kann danach wieder losgelassen werden. Zum Ausschalten des Rasentrimmers lassen Sie bitte einfach den An-/Aus-Schalter (4) wieder los.

Arbeitshinweis

Bitte klappen Sie den Schutzbügel (10) in Pfeilrichtung vor Arbeitsbeginn aus!

Rasenhöhe:

Vermeiden Sie zu hohes Gras zu schneiden. Sie können dies „stufenweise“ bearbeiten und in mehreren Schritten kürzen.



WARTUNG UND REPARATUR

1. Lassen Sie Ihr Gerät nur von qualifiziertem Fachpersonal reparieren. Instandhaltung und Wartung durch nicht qualifizierte Personen kann zu Unfällen führen.
2. Verwenden Sie nur Original Ersatzteile. Lesen und beachten Sie die Bedienungsanleitungen und Sicherheitshinweise dieser Anleitung. Laden Sie die Akkus nur in Ladegeräten auf, die vom Hersteller empfohlen werden. Für ein Ladegerät, welches für eine bestimmte Art von Akkus geeignet ist besteht Brandgefahr, wenn es mit anderen Akkus verwendet wird.
3. Säubern Sie das Gerät sorgfältig, nachdem Sie es benutzt haben. Die Belüftungsschlitze müssen immer frei sein.
4. Bewahren Sie das Gerät an einem trockenen und kältegeschützten Ort auf.

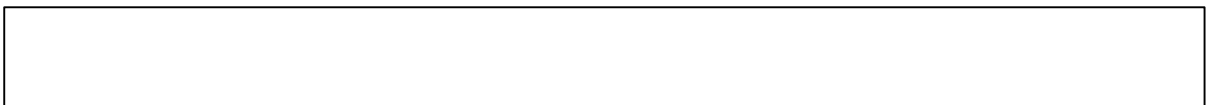

TECHNISCHE DATEN

Gerät (Modell):	Rasentrimmer RALT 2320 SET
Leerlaufdrehzahl:	10000 Umdrehungen /Minute
Schnittkreis:	230 mm
Grifflänge Teleskopstiel:	850 – 1140 mm
Vertikaler Kantenschneider:	Ja
Kopf drehbar:	Ja (um 67.5°)
Spule:	Durchmesser des Nylonfadens: 1.2mm
Schalldruckpegel:	76,50 dB(A), K=3 dB(A)
Schalleistungspegel :	96 dB(A)
Vibrationen:	2,587 m/s ² , K = 1,5 m/s ²
Spannung:	20V
Gewicht:	ca. 2.0 kg
Verpackungsdetails:	91 x 27 x 23cm / 2,65kg

Garantie/Gewährleistung:

Wir gewähren Ihnen auf das Grundgerät 5 Jahre Garantie ab Verkaufsdatum.

Die Garantie umfasst alle Ansprüche aufgrund von Material- und Herstellungsfehlern, welche die Funktion beeinträchtigen. Ausgenommen sind Verschleißteile und Schäden die durch unsachgemäße Handhabung oder natürlichen Verschleiß entstehen.

Diese Garantie schränkt Ihre gesetzlichen Gewährleistungen nicht ein.

Im Falle von Reklamationen, die wie oben beschrieben bei normalen Gebrauch entstehen, wenden Sie sich bitte an unseren Kundendienst.

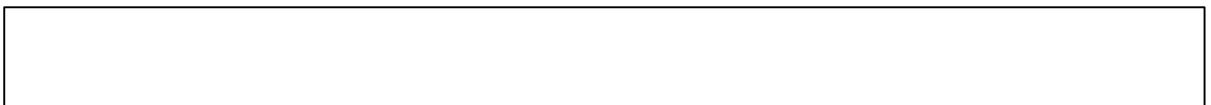

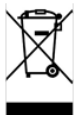

Hinweise zum Umweltschutz:

Leisten Sie Ihren Beitrag zum Umweltschutz!

Die Verpackungsbestandteile bestehen aus recyclingfähigem Material. Bitte entsorgen Sie diese umweltgerecht über die Ihnen bekannten Sammelsysteme oder Recyclinghöfe.

Entsorgen Sie das Gerät am Ende ihrer Lebensdauer gemäß den geltenden gesetzlichen Bestimmungen. Entfernen Sie vor der Entsorgung den Akku !

Entsorgen Sie den Akku gemäß den örtlichen Bestimmungen. Wir möchten Sie ausdrücklich darauf hinweisen, dass alle Bürger dazu verpflichtet sind, Batterien und Akkus ausschließlich über den Handel oder die speziell dafür eingerichteten Sammelstellen zu entsorgen (gesetzliche Rückgabepflicht). Handel und Hersteller sind verpflichtet, diese Batterien zurückzunehmen und ordnungsgemäß zu verwerten oder als Sondermüll zu beseitigen (gesetzliche Rücknahmepflicht).



Dieses Symbol auf Batterien und Akkus gibt einen Hinweis zur umweltgerechten Entsorgung. Diese Batterien und Akkus dürfen nicht über den Hausmüll entsorgt werden! Zusätzliche Kennzeichnungen wie Cd= Cadmium, Hg= Quecksilber oder Pb= Blei geben Aufschluss über die in den betreffenden Batterien und Akkus vorhandenen Schwermetalle. Entsorgen Sie Ihr Gerät inklusive Zubehör und leerer Batterien sowie Verpackung nicht einfach im Mülleimer, sondern führen Sie es einer umweltgerechten Wiederverwertung zu. Dieser kleine Aufwand kommt unserer Umwelt zugute.



ACHTUNG:

Bitte beachten Sie, dass die Batterien / Akkupacks nur im entladenen Zustand bei den Rücknahmestellen abgegeben werden sollen bzw., dass bei nicht vollständig entladenen Batterien, Vorsorge gegen Kurzschlüsse getroffen werden muss.



Záznamy o servisních prohlídkách

Servisní prohlídka se provádí pouze v autorizovaném servisním středisku a je prováděna na náklady zákazníka.

Datum servisní prohlídky	Datum příští servisní prohlídky	Razítko servisu	Provedené práce

Záznamy o záručních opravách

Datum přijetí	Datum opravy	Razítko servisu	Popis závady a provedené práce

Seznam autorizovaných servisních středisek najdete na www.garland.cz.



Záruční list

Prodávající potvrzuje, že zboží bude způsobilé k použití pro obvyklý účel nebo si zachová obvyklé vlastnosti po dobu 24 měsíců od jeho převzetí kupujícím (základní záruka). Na motory Briggs Stratton, Honda a Kohler platí záruční doba dle záručních podmínek Briggs Stratton, Honda a Kohler. Na zboží značky Palram se poskytuje vedle základní záruky i další záruka po dobu 10 let na prorezavění a zřehnutí použitých materiálů. Běh záruční lhůty počíná běžet dnem převzetí zboží vyznačeném na tomto záručním listu.

Rozsah záruky:

Ze záruky jsou vyjmuty veškeré díly a součásti podléhající při užívání přirozenému opotřebení nebo u nichž v důsledku obvyklého užívání dochází ke změně nebo zániku požadovaných vlastností. Tím se rozumí veškeré pohyblivé se části stroje, jako např. nože, soukolí převodovek, klínové řemeny, kladky, ložiska, pojezdová kola, startovací mechanismy, spouštěcí spojky sečení, ovládací lanka, rotory, strunové hlavy, jejich součásti, řetězy motorových pil, elektromotory, uhlíky elektromotorů, akumulátory, palivové, či vzduchové filtry, brzdoma obložení. Záruka se nevztahuje na opotřebení způsobené obvyklým užíváním zboží a dále na vady způsobené jeho nesprávným a neodborným užíváním a zacházením. Za nesprávné užívání a zacházení (zejm. montáž, uvedení do provozu, vlastní použití, uskladnění, přeprava, údržba) se považuje případ, kdy nebyl brán zřetel na návod k obsluze, obecné závazné předpisy pro práci se zbožím a obecně známá a uznávaná pravidla pro zacházení s obdobnými předměty při respektování zásad běžné péče a obvyklé opatrnosti a dále použití paliva, oleje a dalších obdobných substancí, které výrobce či prodávající nedoporučili. Záruka se nevztahuje na zboží, u kterého došlo k pokusu o neodbornou opravu nad rámec doporučené údržby nebo provedení takové opravy, případy kdy došlo k použití nepůvodního náhradního dílu, nebo byla provedena změna na výrobku bez souhlasu prodávajícího a při vadách způsobených nedostatečným zajištěním zboží při přepravě a uskladnění zboží. Záruka se nevztahuje na vady zboží, jednotlivých dílů nebo součástí, které byly způsobeny vnější událostí - například vnějším vlivem mechanickým, chemickým, elektrickým nebo jiným, vady vzniklé poškozením při přepravě a dopravě výrobku, vady vzniklé v důsledku vyšší moci, havárie a zavinění třetí osoby. Jednotlivá práva, která může kupující uplatnit v případě, kdy se jedná o záruční vadu, jsou upravena v ust. § 2169 a násl. zák.č. 89/2012 Sb..

Způsob uplatnění práv ze záruky:

O tom, zda se jedná o záruku, je oprávněno rozhodnout pouze servisní středisko, které má s GARLAND distributor s.r.o. uzavřenou servisní smlouvu (autorizovaný servis). Při zjištění závady je kupující povinen ihned mimo provoz a vhodným způsobem zabezpečit proti dalšímu poškození. Bez odkladu kontaktovat prodejce, u kterého stroj zakoupil a domluvit se s ním na dalším postupu vyřízení reklamace. Při uplatňování práv ze záruky kupující předloží prodejní doklad, který obsahuje údaje jako záruční list (alespoň značku, model a sériové číslo stroje), nebo tento záruční list opatřený datem prodeje a razítkem prodejce. Kupující vždy ověří, zda souhlasí označení a číslo zboží s údaji na záručním listě. U zboží zakoupeného v obchodních řetězcích doporučujeme nechat si vyplnit a potvrdit záruční list na oddělení informací příslušného trhu. Zboží předá kupující do opravy pouze kompletní se všemi součástmi a příslušenstvím a řádně vyčištěné. Ze zboží které případně bude do opravy zasíláno je nezbytné vyřít nespolečnou palivovou směs a olej, řádně zboží zabalit (nejlépe do původního obalu) a zabezpečit pro přepravu. Škody způsobené nedostatečným zabaláním zásilky nelze uznat jako vady v rámci záručních podmínek.

Prodloužená záruka:

Prodávající poskytuje na zboží proslouženou záruku na celkovou dobu záruky 4 roky za těchto podmínek. Zboží je v materiálech prodávajícího (zejm. katalogy, letáky, webové stránky, atd.) označeno symbolem „prodloužená záruka 4 roky“. Kupující v průběhu posledního kalendářního měsíce před uplynutím základní záruky (24 měsíců od převzetí zboží) předloží výrobek autorizovanému servisu ke kontrole. Výrobek kupující předá, případně zašle autorizovanému servisu spolu se záručním listem, na kterém servis vyznačí záznam o provedení kontroly. Náklady na dopravu (zaslání) zboží ke kontrole hradí kupující. Náklady na provedení kontroly (práce servisního technika, náhradní díly a součásti, výměna směsí, olejů a jiných substancí) hradí kupující. Pokud oprava provedená při kontrole splňuje podmínky záruční opravy, kupující náklady na provedení opravy (náhradní díly, práce technika) nehradí. Převzetím zboží po provedení kontroly začíná běžet kupujícímu prodloužená záruka délce 24 měsíců. Pro rozsah této záruky a způsob uplatnění práv platí shora uvedená ustanovení o základní záruce. Na prodlouženou záruku, která je poskytována nad rámec základní záruky, se nevztahuje 30ti denní lhůta pro vyřízení reklamace.

Identifikace zboží:

Výrobek Typ

Výrobní č. Modelové č.

Den prodeje Razítko prodejce:

Zákazník byl seznámen s návodem, používáním a obsluhou stroje a byl upozorněn na skutečnost, že pokud je výrobek používán k jinému než běžnému spotřebitelskému použití - např. k podnikání nebo komerčnímu využití, je nutnost předložit výrobek k pravidelné servisní prohlídce (první po třech měsících a další 1x za 6 měsíců od data prodeje) po dobu trvání záruční doby. Servisní prohlídka je prováděna na náklady zákazníka.

Jméno a adresa zákazníka

.....

IČO : DIČ :

podpis zákazníka



Pro elektrické a elektronické nástroje označené tímto symbolem (na výrobku, obalu či v dokumentaci) platí:

S výrobkem nelze nakládat jako s odpadem z domácnosti, a proto jej neodhazujte do popelnice či kontejneru na směsný komunální odpad. Výrobek je třeba odložit v příslušném místě zpětného odběru k recyklaci elektrických a elektronických zařízení. Zajištěním řádné likvidace výrobku pomůžete předjet potenciálním záporným vlivům na životní prostředí a lidské zdraví, které by se mohli projevit v případě likvidace tohoto výrobku nepatřičným způsobem. Podrobnější informace o místech zpětného odběru tohoto výrobku si vyžádejte na Vašem obecním úřadu, od firmy zabývající se likvidací domácího odpadu nebo v prodejně, kde jste výrobek zakoupili.

Záručný list

Tieto Záručné podmienky (ďalej len „ZP“) platia len pre produkty značky GARLAND a Riwall PRO dodaných zákazníkom v Slovenskej republike prostredníctvom distribučného reťazca spoločnosti GARLAND distributor, s.r.o., Hradecká 1136, 506 01 Jičín, IČ: 60108461, DIČ: CZ60108461, spoločnosť registrovaná v OR u KS v Hradci Králové 17. 11. 1993, oddiel C, vložka 5276 (ďalej tiež len „Produkty“ a „Spoločnosť“) určené pre konečných spotrebiteľov na použitie v domácnosti (ďalej uvádzané ako: „konečný spotrebiteľ“) podliehajúce podmienkam uvedeným v týchto ZP.

1. Uplatňovanie zodpovednosti za vady produktov vyrábaných výrobcom môžu byť uplatňované iba konečnými spotrebiteľmi (ďalej uvádzané ako: „koneční spotrebiteľia“), ktorí si produkt zakúpili v distribučnom reťazci spoločnosti, resp. u iných predávajúcich v Slovenskej republike.
2. Tieto záručné podmienky výrobcu neobmedzujú zákonné nároky, ktoré pre uplatňovanie zodpovednosti za vady predávaných produktov pre konečných spotrebiteľov vyplývajú podľa §§ 619 - 627 Občianskeho zákonníka a ktoré sú uplatniteľné voči predávajúcemu výrobku. Predávajúci poskytuje spotrebiteľovi záručnú dobu za akosť produktov spôsobom, v rozsahu, so záručnou dobou, s obsahom a za podmienok, vyplývajúcich pre záručnú dobu v zmysle § 620 ods. 1 občianskeho zákonníka a týchto ZP.
3. Výrobca poskytuje na produkty značky GARLAND a Riwall PRO záručnú dobu 2 roky odo dňa zakúpenia produktov. Ak je na predávanej veci, jej obale alebo návode k nej pripojenom vyznačená lehota na použitie, záručná doba sa neskončí pred uplynutím lehoty na použitie.
4. U výrobkov značky Riwall PRO , Scheppach , Elpumps je možné predĺžiť záručnú dobu o ďalších 24 mesiacov, za splnenia podmienky, ktorou je vykonanie servisných prehliadok výrobku v rozsahu: prvá servisná prehliadka do 12 mesiacov od kúpy výrobku, druhá servisná prehliadka, najneskôr do 24 mesiacov od kúpy výrobku. Práva spotrebiteľa na uplatnenie zodpovednosti za vady výrobku v zákonom stanovenej záručnej dobe týmto nie sú dotknuté. Predávajúci výrobkov značky Riwall PRO, Scheppach , Elpumps si môže účtovať náklady na vykonanie servisných prehliadok, len za účelom predĺženia záručnej doby o ďalších 24 mesiacov.
5. Na uvedené výrobky sa spotrebiteľom poskytuje záručná doba, ako je uvedená v tomto záručnom liste, za podmienok dodržania spôsobu uvedenia do prevádzky, používania a skladovania výrobku v súlade s platnými podmienkami a normami, ako aj návodom na obsluhu výrobku. Záručná doba začína plynúť dňom predaja výrobku konečnému spotrebiteľovi
6. Záručná doba pre nový výrobok, ktorý je zakúpený fyzickou alebo právnickou osobou na účely podnikania alebo inej podnikateľskej činnosti, alebo na výkon povolania, je 12 mesiacov.
7. Záručná doba na použitý výrobok je 12 mesiacov.
8. Práva zo zodpovednosti za vady (reklamácie) si spotrebiteľ uplatňuje priamo u predávajúceho, alebo v jednom z nižšie uvedených servisných stredísk.
9. Zákazník si uplatňuje reklamáciu v záručnej dobe, bez zbytočného odkladu po zistení vady, aby nedochádzalo k jej zhoršovaniu. Zákazník pri reklamácií preukazuje oprávnenie na uplatnenie práv zo zodpovednosti za vady predložením čistého a kompletného výrobku s výrobným štítkom, zbaveného pohonnej hmoty, vrátane príslušenstva, originálu dokladu o kúpe, alebo vyplneného a potvrdeného originálu záručného listu/ v prípade, že bol vydaný/. Zákazník pri vybavovaní reklamácie vyvíja potrebnú súčinnosť pri overení existencie reklamovanej závady, ako aj pri vybavovaní reklamácie.
10. Predávajúci, resp. autorizované servisné stredisko zabezpečí vybavenie spotrebiteľskej reklamácie zákonom stanoveným spôsobom, v zákonom stanovenej lehote. Zákonom stanovená lehota na vybavenie reklamácie začína plynúť dňom nasledujúcim po prijatí reklamácie u predávajúceho, resp. v autorizovanom servisnom stredisku.
11. Doba od uplatnenia práva zo zodpovednosti za vady produktu až do doby, keď kupujúci po ukončení reklamačného konania bol povinný vec prevziať, sa do záručnej doby nepočíta.
12. Predávajúci zodpovedá za vady, ktoré má predaná vec pri prevzatí kupujúcim.
13. Záruka sa nevzťahuje na vady spôsobené neodborným a nevhodným používaním produktu, používaním produktu v rozpore s návodom na obsluhu, používaním produktu na iný účel, než na aký je určený, nesprávnym alebo nedbanlivým zaobchádzaním s produktom, vinou obsluhy výrobku, chybou montáže alebo chybným uvedením do prevádzky zo strany zákazníka, neodbornými zmenami alebo opravami produktu vykonanými tretími osobami, iným neodborným zásahom do produktu, mechanickým poškodením produktu, nesprávnou údržbou, zanedbaním údržby produktu, použitím neoriginálnych náhradných dielov a príslušenstva, použitím nevhodného paliva, zrejším preťažením produktu v dôsledku prekročenia hornej hranice výkonu, bežným mechanickým opotrebovaním dielov spôsobeným prevádzkou produktu, ako aj na poškodenie produktu v dôsledku jeho znečistenia, nehodou alebo živelnou pohromou, nevhodným, resp. nesprávnym skladovaním. Záruka sa ďalej nevzťahuje na vady produktu, ktoré znižujú hodnotu produktu alebo obmedzujú jeho použiteľnosť len v nepatrnom rozsahu.
14. V prípade použitého produktu sa záruka nevzťahuje na vadu, na ktorú bola poskytnutá zľava.
15. Za bežné opotrebovanie dielov spôsobených prevádzkou produktu sa považuje najmä opotrebovanie: dielov, ktoré režu, drvia, rozdeľujú, pohybujú alebo vedú látky a materiály (napr. nože akéhokoľvek druhu, sekáče, britvy, ostria, pilové listy, kovadliny, nákovky, nožové kotúče, výžinače, rezné lanká, zhrňacie lišty a dopravné závitovky pre snežné frézy, vyhadzovacie kanály a pod.), prvkov prenášajúcich silu (napr. klinové, ozubené remene, iné remene, retaze, bowdenové lanká a pod.), trecích ploch bŕzd a spojok, ložísk, elektrických dielcov (napr. spínače a relé, žiarovky, signalizačné svetlá, kontrolky, kabeláž a pod.), kolies, (napr. pneumatiky, kolesá s pásovým dopravníkom, podporné kladky a pod.), náterov, motorov (najmä všetky pohyblivé diely, všetky diely vystavené pôsobeniu výfukových plynov, štartovacie zariadenie, elektrické a elektronické dielce, vzduchové filtre, zapalovacie sviečky a koncovky zapalovacieho kábla a pod.), zdrojov energie (akumulátory, batérie), ako aj ostatných dielcov, ku ktorých opotrebovaniu bežne dochádza pri prevádzke produktu (najmä skrutkové spoje, metľové štetiny, umývacie stierky, gumové čeluste, drevené časti násad a pod.).
16. Práva zo záruky nemožno uplatniť v prípadoch, keď sa údaje v predložených dokladoch líšia od údajov uvedených na produkte, ako aj v prípadoch, keď sa reklamovaný produkt nestotožňuje s produktom uvedeným v predložených dokladoch.
17. Práva zo zodpovednosti za vady veci, pre ktoré platí záručná doba, zaniknú, ak sa neuplatnili v záručnej dobe.
18. Pri uplatňovaní zodpovednosti za vady predávaných produktov sa postupuje podľa § 619 - 627 Občianskeho zákonníka a § 18 a § 18a zákona č.250/2007 Z.z. o ochrane spotrebiteľa v znení neskor. Predpisov

Poučenie

podľa § 19 zákona č.18/2017 Z.z.

Dotknutá osoba/spotrebiteľ/:

Meno a priezvisko:

Adresa: Telefónne číslo

email:

(ďalej len dotknutá osoba)

Prevádzkovateľ:

Obchodné meno a právna forma:

Sídlo:

IČO:

Kontaktné údaje:

(tel. číslo/email/fax) :

Spracovanie osobných údajov na účely uskutočnenia objednávky

1. Účel spracúvania osobných údajov: vystavenie daňového dokladu, kontaktovanie zákazníka ohľadom objednávky, plnenie zmluvy, vybavovanie uplatňovania zodpovednosti za vady predaných výrobkov – vyplývajúce z plnenia zmluvy.
2. Právny základ spracúvania osobných údajov: a) Spracúvanie osobných údajov (meno, priezvisko, titul, ulica a číslo, PSČ, mesto) je nevyhnutné podľa osobitného predpisu alebo medzinárodnej zmluvy, ktorou je Slovenská republika viazaná, predovšetkým podľa zákona č. 250/20074 Z. z., Občianskeho zákonníka.
3. Oprávnené záujmy prevádzkovateľa podľa § 13 ods. 1 písm. f): nevyžaduje sa
4. Identifikácia príjemcu alebo kategórie príjemcu: servisné strediska nižšie uvedené
5. Prenos osobných údajov do tretej krajiny: neaplikuje sa
6. Doba uchovávania osobných údajov: 4 roky
7. Dotknutá osoba má právo: - požadovať od prevádzkovateľa prístup k osobným údajom týkajúcim sa dotknutej osoby, o právach na opravu osobných údajov, na vymazanie osobných údajov, na obmedzenie spracúvania osobných údajov, - namietat spracúvanie osobných údajov, právo na prenosnosť osobných údajov, právo kedykoľvek svoje súhlas odvolať, právo podať návrh na začatie konania podľa § 100,
8. Poskytovanie osobných údajov je zmluvnou požiadavkou alebo požiadavkou, ktorá je potrebná na uzatvorenie zmluvy. Dotknutá osoba je povinná poskytnúť osobné údaje, v prípade neposkytnutia osobných údajov nemôže dôjsť k uzatvoreniu zmluvy.
9. Prevádzkovateľ nemá zavedené automatizované individuálne rozhodovanie vrátane profilovania podľa § 28 ods. 1 a 10. Prevádzkovateľ spracováva osobné údaje len za účelom uzatvorenia zmluvy, reklamačného konania a na iný účel prevádzkovateľa nebude osobné údaje spracovávať.

Identifikácia tovaru:

Výrobok.....

Typ

Výrobné č.

Modelové č.

Deň predaja.....

Pečiatka predaju:



Pre elektrické a elektronické nástroje označené týmto symbolom (na výrobku, obale či v dokumentácii)platí:

S výrobkom nie je možné zaobchádzať ako s odpadom z domácnosti, a preto ho neodhadzujte do odpadkového koša či kontajnera na zmiešaný komunálny odpad. Výrobok je potrebné odložiť v príslušnom mieste spätného odberu na recykláciu elektrických a elektronických zariadení. Zabezpečením riadnej likvidácie výrobku pomôžete predísť potenciálnym negatívnym vplyvom na životné prostredie a ľudské zdravie, ktoré by sa mohli prejaviť v prípade likvidácie tohto výrobku nevhodným spôsobom. Podrobnejšie informácie o miestach spätného odberu tohto výrobku si vyžiadajte na vašom obecnom úrade, od firmy zaoberajúcej sa likvidáciou domového odpadu alebo v predajni, kde ste výrobok kúpili.

Záznamy o servisnej prehliadke

Servisná prehliadka sa vykonáva iba v autorizovanom servisnom stredisku a je vykonávaná na náklady zákazníka.

Dátum servisné prehliadky	dátum budúcej servisnej prehliadky	Pečiatka servisu	Vykonané práce

Záznamy o záručných opravách

Dátum prijatia	Dátum opravy	Pečiatka servisu	Popis závady a vykonanej práce

Zoznam autorizovaných servisných stredísk nájdete na www.garland.sk.



Cub Cadet



ARNOLD

Agri-Fab

RYOBI



Riwall PRO



TurfMaster

JÓTÁLLÁSI JEGY

Termék megnevezése:

Típus/Modell:

Gyári száma:

Termék azonosításra alkalmas része(i)*:

*különösen de nem kizárólag, ha Briggs&Stratton, Honda, Kawasaki és/vagy Kohler motor van beépítve

Kereskedő (eladó) neve, címe, aláírása és bélyegzője:

Vásárlás (átadás) / üzembe helyezés dátuma:

Vásárlás (átadás) / üzembe helyezés helye:

Forgalmazó adatai:

GARLAND distributor, s.r.o.

Hradecká 1136, 506 01 Jičín, Česká Republika

Adószám: CZ-60108461, Cégjegyzékszám: 60108461,

Cégbejegyzés: Zaps. v OR u KS v HK v oddíl. C vl.5276

I. A jótállással kapcsolatos általános feltételek

1. A fogyasztói szerződés keretében vásárolt, jelen jótállási jegyen feltüntetett új, tartós fogyasztási cikk termék(ek)re a GARLAND distributor s.r.o. az alábbi időre és feltételekkel vállal jótállást (garanciát):

- **Schepbach, Schepbach Special Edition, Woodster, DWT, Kity termék(ek) Riwall, Riwall PRO és GTM Pffessional:** 2 év gyártói garancia, amely további 2 évvel meghosszabbítható, amennyiben a fogyasztó a terméket garanciális szerviz felülvizsgálatra beszoigálatja a vásárlás / üzembe helyezés időpontjától számított 24. (huszonnegyedik) hónap folyamán. A garanciális szerviz felülvizsgálattal kapcsolatos költségek a fogyasztót terhelik. A meghosszabbított garancia időtartama alatt a szervizelésre nem vonatkozik a jogszabályban előírt 15 napos határidő. Amennyiben az érintett termék beépített Briggs&Stratton, Honda, Kawasaki és/vagy Kohler motorral került értékesítésre, a termék motorjára értelemszerűen a Briggs&Stratton, Honda, Kawasaki és/vagy Kohler mindenkori jótállási feltételei vonatkoznak.

- **MWH márkájú kerti bútorok:** 3 év gyártói garancia
- **Palram márkájú üvegházak, kerti házak, kocsibeállók és kerti pavilonok:** 10 év gyártói garancia
- **Palram márkájú pergolák:** 7 év gyártói garancia
- Minden további, fentebb fel nem sorolt GARLAND termékre 2 év gyártói garancia vonatkozik.

2. Az elhasználódó, ill. kopó alkatrészekre és az ezen kopó alkatrész által okozott járulékos meghibásodásokra és a külső behatás által előidézett meghibásodásokra, ill. a napi használat során keletkező sérülésekre (pl. karcolások, horpadások stb.) a jótállás nem vonatkozik. Ugyancsak nem tartozik a jótállási javítási kötelezettségek körébe a termék üzembe helyezése, illetve a termék beállítása. A hosszú ideig és nem megfelelő körülmények között történő tárolás a fogyasztási cikk műszaki állapotának romlását idézheti elő.

3. A nem fogyasztói szerződés keretében vásárolt, illetve professzionális vagy kölcsönzői célú felhasználásra szánt, jelen jótállási jegyen feltüntetett új, tartós fogyasztási cikk termék(ek) esetén a vásárlás / üzembe helyezés napjától számított 6 hónap kijavítási garancia vonatkozik a gyártási eredetű hibák kijavítására.

II. A jótállási idő és a jótállás érvényességi területe

1. A jótállási határidő a jelen jótállási jegyen feltüntetett vásárlás napján a fogyasztási cikk fogyasztó részére történő átadásával, illetve, ha az üzembe helyezést a vállalkozás vagy megbízottja végzi, az üzembe helyezés napjával kezdődik. A jótállási határidő elmulasztása jogvesztéssel jár. Az években megállapított jótállási idő azon a napon jár le, amely elnevezésénél vagy számánál fogva megfelel a kezdő napnak; ha ilyen nap a lejárat hónapjában nincs, a határidő a hónap utolsó napján jár le. Ha a határidő utolsó napja munkaszüneti nap, a határidő a következő munkanapon jár le.

2. A termék kijavítása esetén a jótállási idő meghosszabbodik a hiba közlésének napjától kezdve azzal az időtartammal, amely alatt a fogyasztó a fogyasztási cikket a hiba miatt nem tudja rendeltetésszerűen használni. A fogyasztási cikknek a kicseréléssel vagy a kijavítással érintett részére a jótállási igény elvülése újból kezdődik. Ezt a szabályt kell alkalmazni arra az esetre is, ha a kijavítás következményeként új hiba keletkezik. A jótállás a fogyasztó jogszabályból eredő jogait nem érinti.
3. A jelen jótállási jegy szerinti jótállás a Magyar Köztársaság közigazgatási területén érvényes.

III. A jótállás érvényesítése

1. A jótállásból eredő jogokat a fogyasztási cikk tulajdonosa érvényesítheti, feltéve, hogy fogyasztónak minősül. A jótállásból eredő jogokat a fogyasztási cikk tulajdonjogának átruházása esetén az új tulajdonos érvényesítheti. A jótállási igény jótállási jeggyel érvényesíthető. A jótállási jegy szabálytalan kiállítása vagy a jótállási jegy fogyasztó rendelkezésére bocsátásának elmaradása a jótállás érvényességét nem érinti. A jótállási jegy fogyasztó rendelkezésére bocsátásának elmaradása esetén a szerződés megkötését bizonyítottan kell tekinteni, ha az ellenérték megfizetését igazoló bizonylatot – az általános forgalmi adóról szóló törvény alapján kibocsátott számlát vagy nyugtát - a fogyasztó bemutatja. Ebben az esetben a jótállási igény a számlával, ill. nyugtával érvényesíthető, feltéve, hogy abból kitűnik a vásárlás időpontja és a termék típusa. Ezen információk hiányában az érintet termék, illetve a vonatkozó jótállás és annak feltételei nem állapítható meg, így a jótállás teljesítése gyakorlati nehézségekbe ütközhet.
2. A fogyasztó a jótállási igényét a Forgalmazóval vagy a Kereskedővel szemben érvényesítheti. Továbbá a fogyasztó a kijavítási igényét a GARLAND distributor s.r.o. által kijelölt, a jótállási jegyben feltüntetett szerviz szolgáltatóknál közvetlenül is érvényesítheti. A kijelölt szerviz szolgáltatók neve és címe a www.garland.hu honlapon is elérhető.
3. A jótállási kötelezettség teljesítésével kapcsolatos költségek a kötelezettet terhelik. Ha a fogyasztási cikk meghibásodásában a fogyasztót terhelő karbantartási kötelezettség elmulasztása is közrehatott, a jótállási kötelezettség teljesítésével felmerült költségeket közrehatása arányában a fogyasztó köteles viselni, ha a fogyasztási cikk karbantartására vonatkozó ismeretekkel rendelkezett, vagy ha a Forgalmazó (Kereskedő) e tekintetben tájékoztatási kötelezettségének eleget tett.
4. Fogyasztói jogvita esetén a fogyasztó a megyei (fővárosi) kereskedelmi és iparkamarák mellett működő békéltető testület eljárását is kezdeményezheti.

IV. A jótállási igény bejelentése

1. A fogyasztó a hiba felfedezése után késedelem nélkül köteles a hibát közölni. A hiba felfedezésétől számított két hónapon belül közölt hibát késedelem nélkül közölni kell tekinteni. A közlés késedelméből eredő kárért a fogyasztó felelős. A jótállási igényt a fogyasztási cikk minden olyan hibája miatt határidőben érvényesítettnek kell tekinteni, amely a megjelölt hibát előidézte.
2. A fogyasztó a jótálláson alapuló igénye érvényesítésével kapcsolatos nyilatkozatát a jelen jótállási jegy III.2 pontjában hivatkozott Gyártóhoz vagy Kereskedőhöz vagy szervizhez intézheti.
3. Ha a fogyasztó a jótállási igényét a terméknek - a megjelölt hiba szempontjából - elkülöníthető része tekintetében érvényesíti, a jótállási igény a termék egyéb részeire nem minősül érvényesítettnek.

V. A fogyasztót a jótállás alapján megillető jogok

1. A fogyasztó a Ptk. 6:159. §- fog rögzített szabályok szerint
 - a) kijavítást VAGY kicserélést igényelhet, kivéve, ha a választott jótállási igény teljesítése lehetetlen, vagy ha az a kötelezettnek - másik jótállási igény teljesítésével összehasonlítva - aránytalan többletköltséget eredményezne, figyelembe véve a fogyasztási cikk hibátlan állapotban képviselt értékét, a szerződésszegés súlyát és a jótállási jog teljesítésével a jogosultnak okozott érdeksérelmet; – VAGY
 - b) a vételár arányos leszállítását igényelheti, VAGY a hibát a kötelezett költségére maga kijavíthatja vagy mással kijavíttathatja, VAGY a szerződéstől elállhat, ha a kötelezett a kijavítást vagy a kicserélést nem vállalta, e kötelezettségének megfelelő határidőn belül, a fogyasztó érdekeit kímélve nem tud eleget tenni, vagy ha a fogyasztónak a kijavításhoz vagy kicseréléshöz fűződő érdeke megszűnt. Jelentéktelen hiba miatt elállásnak nincs helye.
2. A kijavítást vagy kicserélést - a fogyasztási cikk tulajdonságaira és a jogosult által elvárható

rendeltetésére figyelemmel - megfelelő határidőn belül, a jogosult érdekeit kímélve kell elvégezni. A fogyasztó a választott jótállási jogáról másokra térhet át, az áttéréssel okozott költséget köteles azonban a kötelezettnek megfizetni, kivéve, ha az áttérésre a kötelezett adott okot, vagy az áttérés egyébként indokolt volt.

3. Kicserélés vagy elállás esetén a fogyasztó nem köteles a fogyasztási cikknek azt az értékcsökkenését megtéríteni, amely a rendeltetészerű használat következménye.
4. A fogyasztó a kellékhibás teljesítés okán felmerült kárait a Ptk. 6:174 § szerint érvényesítheti.
5. A rögzített bekötésű, illetve a 10 kg-nál súlyosabb, vagy tömegközlekedési eszközön kézi csomagként nem szállítható termék az üzemeltetés helyén kell megjavítani. Ha a kijavítás az üzemeltetés helyén nem végezhető el, a le- és felszerelésről, valamint az el- és visszaszállításról a jelen jótállási jegy III.2 pontjában hivatkozott Forgalmazó és/vagy Kereskedő és/vagy szerviz gondoskodik.
6. Ha a fogyasztó a fogyasztási cikk meghibásodása miatt a vásárlástól számított 3 munkanapon belül érvényesít csereigényt, a jelen jótállási jegy III.2 pontjában hivatkozott Forgalmazó és/vagy Kereskedő és/vagy szerviz köteles a fogyasztási cikket kicserélni, feltéve, hogy a meghibásodás a rendeltetészerű használatot akadályozza. Amennyiben a hibás fogyasztási cikk már nincs készleten, úgy a teljes vételár visszatérítésre kerül. A jelen jótállási jegy III.2 pontjában hivatkozott Forgalmazó és/vagy Kereskedő és/vagy szerviz a kijavítás során nem felel a fogyasztási cikken a fogyasztó, ill. harmadik személy által esetlegesen tárolt adatokért vagy beállításokért.
7. A jelen jótállási jegy III.2 pontjában hivatkozott Forgalmazó és/vagy Kereskedő és/vagy szerviz címén a jótállási idő lejártát követően is lehetőséget biztosítunk a hibás fogyasztási cikk kijavítására, az ezzel összefüggésben felmerült valamennyi költség azonban a fogyasztót terheli.

VI. Mentesülés a jótállási kötelezettség alól

1. A teljesítés nem hibás, ha a fogyasztó a hibát a vásárlás időpontjában ismerte, vagy a hibát a vásárlás időpontjában ismernie kellett. A jótállási kötelezettség alóli mentesülést eredményez, ha bizonyításra kerül a jelen jótállási jegy III.2 pontjában hivatkozott Forgalmazó, a Kereskedő vagy szerviz által, hogy a hiba rendeltetésellenes használat, átalakítás, szakszerűtlen kezelés, helytelen tárolás, elemi kár vagy egyéb, a vásárlás után keletkezett okból következett be. A rendeltetésellenes használat elkerülése céljából a termékhez magyar nyelvű vásárlói tájékoztatót mellékelünk és kérjük, hogy az abban foglaltakat saját érdekében tartsa be.
2. A jótállás megszűnését eredményezi a szakszerűtlen szerelés és üzembe helyezés, valamint a jótállási határidőn belüli illetéktelen beavatkozás. Illetéktelen beavatkozásnak minősül minden olyan szerelés, karbantartás és/vagy egyéb olyan beavatkozás, amelyet nem a jelen jótállási jegy III.2 pontjában hivatkozott Forgalmazó és/vagy Kereskedő és/vagy szerviz végez el.

A KERESKEDŐ A TERMÉK ÉRTÉKESÍTÉSEKOR KÖTELES A JÓTÁLLÁSI JEGYEN ÉS A TERMÉKEN LEVŐ TÍPUS ÉS GYÁRTI SZÁMOT EGYEZTETNI, A JÓTÁLLÁSI JEGYET A VÁSÁRLÁS / ÜZEMBE HELYEZÉS DÁTUMÁNAK FELTÜNTETÉSÉVEL HITELESÍTENI (ALÁÍRÁS, BÉLYEGZŐ) ÉS AZT A VÁSÁRLÓNAK ÁTADNI. AZ IDŐSZAKOS FELÜLVIZSGÁLATOT, ILLETVE A JAVÍTÁST VÉGZŐ FORGALMAZÓ / KERESKEDŐ / SZERVIZ KÖTELES AZ IDŐSZAKOS ELLENŐRZÉSRE VONATKOZÓ BEJEGYZÉSEK, ILLETVE A JÓTÁLLÁSI SZELVÉNYEK VONATKOZÓ ROVATAIT HIÁNYTALANUL ÉS PONTOSAN KITÖLTENI.

Garanciális szerviz felülvizsgálat bejegyzések

A garanciális szerviz felülvizsgálatokat kizárólag III.2 pontban hivatkozott Forgalmazó, Kereskedő vagy szerviz végze-
zheti és az ezekből adódó költségeket a fogyasztó viseli.

Időszakos ellenőrzés dátuma	Következő Időszakos ellenőrzés dátuma	Szerviz bélyegzője	Elvégzett munkák

Garanciális javítások

Javításra átvétel időpontja	Javítás időpontja	Szerviz bélyegzője	Meghibásodás és elvégzett munkák leírása

Kicserélésre került sor az alábbi napon (év, hó, nap):

Kicserélés során a fogyasztónak átadott új termék gyári száma:

Kicserélést végző vállalkozás neve, címe, bélyegzője, aláírás:

GARLAND distributor, s.r.o., Hradecká 1136, Jičín, Czech Republic

- CZ prohlašuje výhradně na vlastní zodpovědnost, že níže uvedené zařízení splňuje všechna příslušná ustanovení předmětných předpisů Evropského společenství
- SK prehlasuje nasledujúcu zhodu podľa smernice EU a noriem pre výrobok
- PL deklaruje, że produkt jest zgodny z następującymi dyrektywami UE i normami
- SI izjavlja sledeco skladnost z EU-direktivo in normami za artikel
- HU az EU-irányelv és a vonatkozó szabványok szerinti következo megfeleloségi nyilatkozatot teszi a termékre
- DE erklärt folgende Konformität gemäß EU-Richtline und Normen für den Artikel
- GB hereby declares the following conformity under the EU Directive and standards for the following article
- FR déclare la conformité suivante selon la directive UE et les normes pour l'article
- IT dichiara la seguente conformità secondo le direttive e le normative UE per l'articolo
- HR ovime izjavljuje da postoji skladnost prema EU-smjerni-ca i normama za sljedece artikle

RALT 2320 SET

AKUMULÁTOROVÝ VYŽÍNAČ / AKUMULÁTOROVÝ VYŽÍNAČ / AKU PODKASZARKA / AKU REZALNIK / AKKU FUVÁGÓ / AKKU-
RASENTRIMMER / CORDLESS LINE-TRIMMER / COUPE-FIL ACUMULATEUR / TAGLIABORDI BATTERIA / BATERIJE LINIJSKI TRIMER

Výrobní označení / výrobné označenie / Oznaczenie produkcji / Oznaka proizvodnje / Gyártási megnevezés / Produktionsbezeichnung / Production designation / Désignation de production /
Designazione di produzione / Oznaka proizvodnje: PLYL-12B

- 2009/105/EC
- X 2014/35/EU
- 2006/28/EC
- 2005/32/EC
- X 2014/30/EU
- 2004/22/EC
- 1999/5/EC
- 97/23/EC
- 90/396/EC
- X 2011/65/EU

- 89/686/EC_96/58/EC
- X 2006/42/EC
- X 2000/14/EC_2005/88/EC
- X Hladina akustického výkonu / Poziom mocy akustycznej / Raven zvočne moči / Hangteljesítményszint / Schallleistungspegel / Sound power level / Niveau de puissance sonore / Livello di potenza sonora / Razina zvuka:
naměřená/nameraná/zmierzone/merjeno/méрт/gemessen/measured/mesuré/
misurato/izmjerená: **L_{WA} = 86,6dB(A)**
- garantovaná/gwarantowane/zajamčeno/garantált/garantiert/guaranteed/garanti/
garantito/zajamčena
L_{WA} = 96 dB(A)
- Změřeno v/Namereno v/Mierzzone w/Mierzone w/Mérve/Gemessen bei/
Measured at/Mesuré à/Misurato a/izmjerenó u:
TUV Rheinland (Shanghai) Co., Ltd. No.177, 178, Lane 777 West
Guangzhong Road, Jing'an District, Shanghai, China
- 2002/88/EC

Evropské normy / Európske normy / Normy europejskie / Evropski standardi / Európai szabványok / Europäische Standards / European standards / Normes européennes / Standard europei / Evropski standardi : EN ISO 12100 - Safety of machinery - General principles for design - Risk assessment and risk reduction
EN ISO 13857 - Safety of machinery - Safety distances to prevent hazard zones being reached by upper and lower limbs
EN 1005-3+A1 - Safety of machinery - Human physical performance - Part 3: Recommended force limits for machinery operation
EN 1037+A1 - Safety of machinery - Prevention of unexpected start-up
EN 349+A1 - Safety of machinery - Minimum gaps to avoid crushing of parts of the human body
EN ISO 14120 - Safety of machinery - Guards - General requirements for the design and construction of fixed and movable guards
EN 60745-1 ed. 2 - Hand-held motor-operated electric tools - Safety Part 1: General requirements (IEC 60745-1:2006, modified)
EN 60745-1 ed. 3 - Hand-held motor-operated electric tools - Safety - Part 1: General requirements
EN 60745-2-15 - Hand-held motor-operated electric tools - Safety Part 2-15: Particular requirements for hedge trimmers
EN ISO 3744 - Acoustics - Determination of sound power levels and sound energy levels of noise sources using sound pressure - Engineering methods for an essentially free field over a reflecting plane
EN 62321 - Electrotechnical products - Determination of levels of six regulated substances (lead, mercury, cadmium, hexavalent chromium, polybrominated biphenyls, polybrominated diphenyl ethers)
EN 55014-1 ed. 3 - Electromagnetic compatibility - Requirements for household appliances, electric tools and similar apparatus - Part 1: Emission
EN 55014-1 ed. 4 - Electromagnetic compatibility - Requirements for household appliances, electric tools and similar apparatus - Part 1: Emission
EN 55014-2 ed. 2 - Electromagnetic compatibility - Requirements for household appliances, electric tools and similar apparatus - Part 2: Immunity - Product family standard
EN 61000-3-2 ed. 4 - Electromagnetic compatibility (EMC) - Part 3-2: Limits - Limits for harmonic current emissions (equipment input current 16 A per phase)
EN 61000-3-3 ed. 3 - Electromagnetic compatibility (EMC) - Part 3-3: Limits - Limitation of voltage changes, voltage fluctuations and flicker in public low-voltage supply systems, for equipment with rated current <= 16 A per phase and not subject to conditional connection

Jičín, 28. 11. 2019

Vladek Trenka, jednatel

Osoba poverená kompletáci technické dokumentace / Osoba poverená kompletáciou technickej dokumentácie / Nazwisko i adres osoby upoważnionej do sporządzenia dokumentacji technicznej / Ime in naslov osebe, pooblašcene za sestavo tehnične dokumentacije / A műszaki dokumentáció összeállítására jogosult személy neve és címe / Name und Adresse der Person, die berechtigt ist, die technische Datei zu erstellen / Name and address of the person authorised to compile the technical file / Nom et adresse de la personne autorisée à établir le dossier technique / Nome e indirizzo della persona autorizzata a compilare il file tecnico / Ime i adresa osebe ovlaštene za sastavljanje tehničke dokumentacije: Ing. Petr Vrána, kancelář - 61400 Brno, Proškovovo nám. 21, Czech Republic