

**narex**<sup>®</sup>

**Původní návod k používání**  
**Pôvodný návod na použitie**  
**Original operating manual**  
**Originalbetriebsanleitung**  
**Instrucciones de uso originales**  
**Оригинал руководства по эксплуатации**  
**Pierwotna instrukcja obsługi**  
**Eredeti használati útmutató**

**EPR 35-25**

**EPR 40-25**

**EPR 45-25**



---

Původní návod k používání (CS) .....	6
Pôvodný návod na použitie (SK) .....	13
Original operating manual (EN) .....	20
Originalbetriebsanleitung (DE) .....	27
Instrucciones de uso originales (ES) .....	34
Оригинал руководства по эксплуатации (RU) .....	41
Pierwotna instrukcja obsługi (PL) .....	48
Eredeti használati útmutató (HU) .....	55

**Symbole použité v návodu a na stroji**  
**Symbole použité v návode a na stroji**  
**Symbols used in the manual and on the machine**  
**In der Anleitung und an der Maschine verwendete Symbole**  
**Изображение и описание пиктограмм**  
**Símbolos y su significado**  
**Symbole uzate w instrukcji i na maszynie**  
**A kezelési utasításban és a gépen használt jelzések**



1



2



3



4



5



6



7



8



9

**Vyobrazení a popis piktogramů**

- 1 Používat ochranné pomůcky zraku, hlavy a sluchu!
- 2 Upozornění!
- 3 Pro snížení rizika úrazu čtěte návod!
- 4 Toto nářadí nevystavovat dešti
- 5 Při poškození přírodního kabelu ihned vytáhnout zástrčku ze sítě
- 6 Pozor, zpětný ráž!
- 7 Držet oběma rukama!
- 8 Nepatří do komunálního odpadu!
- 9 Dvojí izolace

**Vyobrazení a popis piktogramov**

- 1 Používať ochranné pomôcky zraku, hlavy a sluchu!
- 2 Upozornenie!
- 3 Pre zníženie rizika úrazu si prečítajte návod!
- 4 Toto náradie nevystavovať dažďu
- 5 Pri poškodení prírodného káblu ihneď vytiahnuť zástrčku zo siete
- 6 Pozor, spätný ráž!
- 7 Držať oboma rukami!
- 8 Nepatrí do komunálneho odpadu
- 9 Dvojíť izolácia

**Figure and description of pictograms**

- 1 Use protective aids of eyes, head and ears!
- 2 Notice!
- 3 To minimize the risk of injury, do read the Manual carefully!
- 4 Protect this device from rain
- 5 If the lead-in cable is damaged, disconnect it from the power supply immediately
- 6 Attention, kick-back!
- 7 Hold by both hands!
- 8 Does not belong among municipal waste!
- 9 Double insulation

**Abbildungen und Piktogramm-Beschreibung**

- 1 Schutzmittel für Augen, Kopf und Gehör verwenden!
- 2 Hinweis!
- 3 Zur Risikoreduzierung die Anleitung lesen!
- 4 Dieses Werkzeug nicht dem Regen ausstellen
- 5 Bei Beschädigung der Zuleitung sofort von der Steckdose abziehen
- 6 Achtung, Rückschlag!
- 7 Mit beiden Händen halten!
- 8 Gehört nicht in den Kommunalabfall!
- 9 Doppelisolierung

**Ilustraciones y descripciones de los pictogramas**

- 1 ¡Use protectores oculares, protector para la cabeza y protectores auditivos!
- 2 ¡Advertencia!
- 3 ¡Para reducir el riesgo de lesiones, lea las instrucciones!
- 4 ¡No exponga esta herramienta a la lluvia!
- 5 Si el cable de alimentación está dañado, ¡saque inmediatamente el enchufe de la red!
- 6 ¡Cuidado con el retroceso!
- 7 ¡Sujetar con las dos manos!
- 8 ¡No tirar a la basura!
- 9 Doble aislamiento

**Изображение и описание пиктограмм**

- 1 Применять защитные средства глаз, головы и слуха!
- 2 Предупреждение!
- 3 Тщательно прочитайте настоящее руководство, чтобы минимизировать риск травмы!
- 4 Пилу не подвергать воздействию атмосферных осадков
- 5 При повреждении подводящего кабеля немедленно отсоединить прибор от сети питания
- 6 Внимание, обратный удар!
- 7 Держать обеими руками!
- 8 Не является бытовым отходом!
- 9 Двойная изоляция

**Opis urządzenia i piktogramów**

- 1 Stosować środki ochrony indywidualnej wzroku, głowy i słuchu!
- 2 Ostrzeżenie!
- 3 W celu zmniejszenia ryzyka wypadku przeczytać instrukcję!
- 4 Urządzenie nie narażać na działanie deszczu
- 5 Przy uszkodzeniu kabla zasilającego natychmiast wyciągnąć wtyczkę z gniazda
- 6 Uwaga, odrzucenie wsteczne!
- 7 Trzymać oboma rękami!
- 8 Nie należy do odpadów komunalnych!
- 9 Podwójna izolacja

**Alkalmazott piktogramok és jelentésük**

- 1 Használjon védőszemüveget, sisakot és fülvédőt!
- 2 Figyelmeztetés
- 3 A balesetek megelőzése érdekében olvassa el a használati útmutatót!
- 4 Az elektromos kéziszerszámot ne tegye ki eső hatásának
- 5 A hálózati vezeték sérülése esetén a csatlakozódugót azonnal húzza ki az aljzatból!
- 6 Figyelem! Visszarúgás veszélye!
- 7 A készüléket két kézzel fogja!
- 8 Háztartási hulladékok közé kidobni tilos!
- 9 Kettős szigetelés

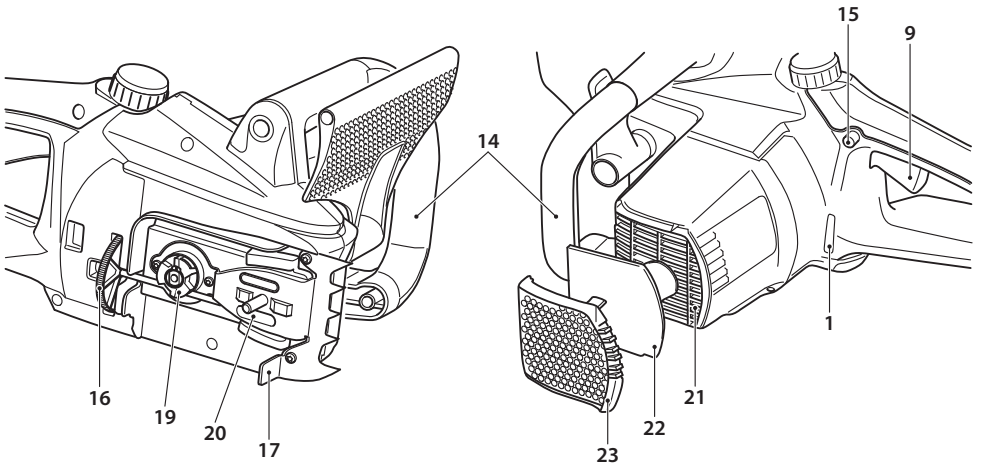
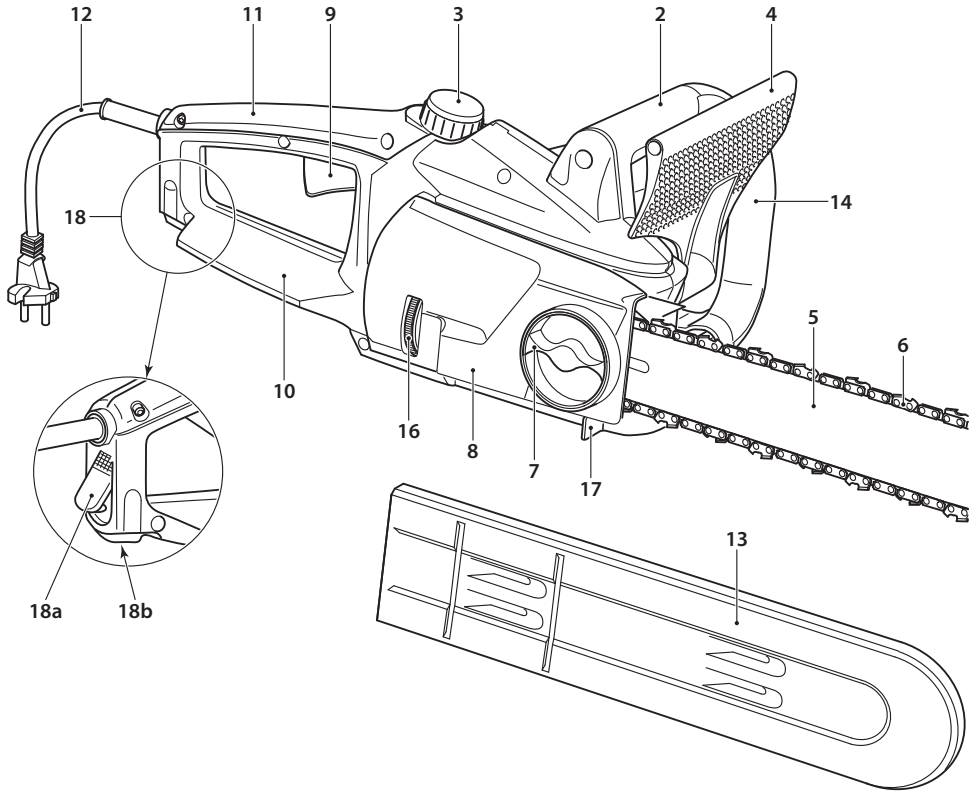

CS	SK	EN	DE
1 Kontrolní okénko na olej	1 Kontrolné okienko oleja	1 Oil inspection glass	1 Schaufenster für Ölkontrolle
2 Přední držadlo	2 Predné držadlo	2 Front handle	2 Vorderer Griff
3 Uzávěr olejové nádržky	3 Uzáver olejovej nádržky	3 Oil tank cover	3 Verschluss des Ölbehälters
4 Přední kryt ruky (spoušť řetězové brzdy)	4 Predný kryt ruky (spúšť reťazovej brzdy)	4 Front guard of the hand (chain brake activation)	4 Vordere Handabdeckung (Auslöser der Kettenbremse)
5 Vodící lišta	5 Vodiaca lišta	5 Guide bar	5 Führungsschiene
6 Pilový řetěz	6 Pilový reťaz	6 Saw chain	6 Sägekette
7 Ruční upínací matice	7 Ručné upínacie matice	7 Hand tightening nut	7 Manuelle Spannmutter
8 Kryt řetězového kola	8 Kryt reťazového kolesa	8 Chain wheel guard	8 Abdeckung des Kettenrads
9 Spínač	9 Spínač	9 Switch	9 Schalter
10 Zadní kryt ruky	10 Zadný kryt ruky	10 Rear guard of the hand	10 Hintere Handabdeckung
11 Zadní držadlo	11 Zadné držadlo	11 Rear handle	11 Hinterer Griff
12 Síťový kabel se zástrčkou	12 Sieťový kábel so zástrčkou	12 Power cable with plug	12 Netzkabel mit Stecker
13 Ochranný kryt lišty	13 Ochranný kryt lišty	13 Protective bar guard	13 Schienen-Schutzabdeckung
14 Obloukové držadlo	14 Oblúkové držadlo	14 Arched handle	14 Bogengriff
15 Blokovací tlačítko	15 Blokovačie tlačidlo	15 Lock switch (button)	15 Sperrtaste
16 Rýhované kolečko pro napínání řetězu	16 Rýhované koliesko pre napínanie reťaze	16 Grooved wheel for chain tensioning	16 Rändelrad für Kettenspannung
17 Zachytávač řetězu	17 Zachytávač reťaze	17 Chain catcher	18 Kabelzugentspanner
18 Odlehčovač tahu kabelu	18 Odľahčovač ťahu kábla	18 Cable strain relief	18a Kabelhalter
18a Držák kabelu	18a Držiak kábla	18a Cable holder	18b Öffnung für Kabel
18b Otvor pro kabel	18b Otvor pre kábel	18b Hole for cable	19 Antriebskettenrad
19 Hnací řetězové kolo	19 Hnacie reťazové koleso	19 Drive sprocket	20 Spannkettensbolzen
20 Napínací čep řetězu	20 Napínací čap reťaze	20 Chain tensioning pin	21 Lüftungsöffnungen
21 Větrací otvory	21 Vetracie otvory	21 Vent holes	22 Filter
22 Filtr	22 Filter	22 Filter	23 Filtergehäuse
23 Kryt filtru	23 Kryt filtra	23 Filter cover	

ES	RU	PL	HU
1 Registro de aceite	1 Смотровой люк масла	1 Wziernik poziomu oleju	1 Olajszint ellenőrző
2 Empuñadura delantera	2 Передняя рукоятка	2 Przedni uchwyt	2 Elűlő fogantyú
3 Tapa del depósito de aceite	3 Крышка масляного бака	3 Nakrętka zbiornika oleju	3. Olajtartály sapka
4 Protector delantero salva-manos (activación del freno de cadena)	4 Передняя защита руки (пускатель тормоза пилы)	4 Osłona przednia ręki (blokada łańcucha)	4 Elűlő kézvédő (lāncfék kapszoló)
5 Barra-guía o espada	5 Направляющая планка	5 Prowadnica	5 Lāncvezető lap
6 Cadena	6 Пильная цепь	6 Łańcuch pilarki	6 Fűrészlānc
7 Tensor manual	7 Ручная крепежная гайка	7 Ręczna śruba mocująca	7 Kézi rögítő anya
8 Tapa del piñón de la cadena	8 Кожух цепной звездочки	8 Pokrywa koła łańcuchowego	8 Lānckerék fedél
9 Interruptor	9 Выключатель	9 Wylącznik	9 Főkapszoló
10 Protector trasero salva-manos	10 Задняя защита руки	10 Tylna osłona ręki	10 Hátsó kézvédő
11 Empuñadura trasera	11 Задняя рукоятка	11 Tylny uchwyt	11 Hátsó fogantyú
12 Cable de red con enchufe	12 Сетевой кабель со штекселем	12 Kabel zasilający z wtyczką	12 Hálózati vezeték és csatlakozódugó
13 Tapa protectora de la barra	13 Защитный кожух планки	13 Osłona miecza	13 Vezetőlap védőburkolat
14 Empuñadura curva	14 Рукоятка в виде дуги	14 Uchwyt	14 İves fogantyú
15 Botón de bloqueo	15 Стоп кнопка	15 Przycisk blokujący	15 Kapszolóblokkoló
16 Rueda estriada para el tensado de la cadena	16 Рифленое кольцо для натяжения цепи	16 Śruba napinania łańcucha	16 Recéztét kerék a lāncfeszítéshez
17 Captor de cadena	17 Уловитель цепи	17 Wychwytnik łańcucha	17 Lāncfogó
18 Atenuador de tensión de cable	18 Уменьшитель нагрузки на кабель	18 Uchwyt antynaprzeńniowy do kabla	18 Kābelakasztó
18a Sujetables	18a Держатель кабеля	18a Uchwyt do kabla	18a Kābeltartó
18b Orificio para el cable	18b Отверстие для кабеля	18b Otwór do kabla	18b Nyílás a kábel beakasztásához
19 Rueda dentada que impulsa la cadena	19 Ведущая звездочка	19 Koło zębate napędu	19 Meneesztő lānckerék
20 Tensor de la cadena	20 Натяжной штифт цепи	20 Trzpień napinający łańcucha	20 Lāncfeszítő csapszeg
21 Orificios de ventilación	21 Вентиляционные отверстия	21 Otwory wentylacyjne	21 Szellőző nyílások
22 Filtro	22 Фильтр	22 Filtr	22 Szűrő
23 Tapa del filtro	23 Кожух фильтра	23 Obudowa filtra	23 Szűrő fedél

## Elektrická řetězová pila **EPR 35-25; EPR 40-25; EPR 45-25** Původní návod k používání (CS)

### Obsah

Předmluva k návodu k obsluze.....	6
Technická data.....	6
Všeobecné bezpečnostní pokyny.....	6
Bezpečnostní varování pro řetězovou pilu.....	7
Příčiny zpětného vrhu a způsoby, jak mu může uživatel zamezit:.....	7
Informace o hlučnosti a vibracích.....	8
Použití.....	8
Dvojitá izolace.....	8
Uvedení do provozu.....	8
Bezpečnostní zařízení na Vaší řetězové pile.....	9
Pokyny k odbornému způsobu práce s řetězovou pilou.....	9
Údržba a servis.....	11
Při technických problémech.....	11
Skladování.....	11
Recyklace.....	11
Záruka.....	11
ES prohlášení o shodě.....	12

### Předmluva k návodu k obsluze



Tento návod k obsluze má usnadnit seznámení se strojem a využití možností jeho správného nasazení. Návod k obsluze obsahuje důležité pokyny, jak se strojem zacházet bezpečně, odborně a hospodárně a tím předcházet nebezpečí, minimalizovat opravy a výpadky v provozu a zvýšit jeho spolehlivost a životnost. Tento návod musí být stále k dispozici na stanovišti stroje.

Návod k obsluze si musí přečíst a dodržovat každá osoba, která je pověřena prací se strojem jako např. obsluhou, údržbou nebo přepravou.

Vedle návodu k obsluze a závazných předpisů úrazové prevence platných v zemi použití a na pracovišti, je nutno dodržovat uznávaná odborně technická pravidla pro bezpečnou a odbornou práci, stejně jako předpisy úrazové prevence příslušných profesních sdružení.

### Technická data

Přístroje jsou vyrobené podle předpisů v souladu s ČSN EN 50144-2-13 a plně odpovídají znění zákona o bezpečnosti přístrojů a výrobků.

Typ	EPR 35-25	EPR 40-25	EPR 45-25
Jmenovité napětí	230 V	230 V	230 V
Jmenovitá frekvence	50 Hz	50 Hz	50 Hz
Proud	11,8 A	11,8 A	11,8 A
Příkon	2 500 W	2 500 W	2 500 W
Vodící lišta - délka	350 mm	400 mm	450 mm
Řetěz	Oregon 91-PX 052	Oregon 91-PX 057	Oregon 91-PX 062
Rychlost řetězu	cca 12,5 m.s <sup>-1</sup>	cca 12,5 m.s <sup>-1</sup>	cca 12,5 m.s <sup>-1</sup>
Brzda řetězu	mechanická	mechanická	mechanická
Doběhová brzda	mechanická	mechanická	mechanická
Mazání řetězu	automatické	automatické	automatické
Hmotnost	4,5 kg	4,5 kg	4,5 kg
Třída ochrany	II / 	II / 	II / 

### Všeobecné bezpečnostní pokyny



**VÝSTRAHA!** Přečtěte si všechny bezpečnostní pokyny a celý návod. Nedodržení veškerých následujících pokynů může vést k úrazu elektrickým proudem, ke vzniku požáru a/nebo k vážnému zranění osob.

Uchovajte veškeré pokyny a návod pro budoucí použití.

Výrazem „elektrické nářadí“ ve všech dále uvedených výstražných pokynech je myšleno elektrické nářadí napájené (pohyblivým přívodem) ze sítě, nebo nářadí napájené z baterií (bez pohyblivého přívodu).

#### 1) Bezpečnost pracovního prostředí

a) **Udržujte pracoviště v čistotě a dobře osvětlené. Nepořádek a tmavá místa na pracovišti bývají příčinou nehod.**

b) **Nepoužívejte elektrické nářadí v prostředí s nebezpečím výbuchu, kde se vyskytují hořlavé kapaliny, plyny nebo prach. V elektrickém nářadí vznikají jiskry, které mohou zapálit prach nebo výparu.**

c) **Při používání elektrického nářadí zamezte přístupu dětí a dalších osob. Budete-li vyrušováni, můžete ztratit kontrolu nad prováděnou činností.**

#### 2) Elektrická bezpečnost

a) **Vidlice pohyblivého přívodu elektrického nářadí musí odpovídat síťové zásuvce. Nikdy jakýmkoli způsobem neupravujte vidlici. S nářadím, které má ochranné spojení se zemí, nikdy nepoužívejte žádné zásuvkové adaptéry. Vidlice, které nejsou znehodnoceny úpravami, a odpovídající zásuvky omezí nebezpečí úrazu elektrickým proudem.**

b) **Vyvarujte se dotyku těla s uzemněnými předměty, jako např. potrubí, tělesa ústředního topení, sporáky a chladničky. Nebezpečí úrazu elektrickým proudem je větší, je-li vaše tělo spojeno se zemí.**

c) **Nevystavujte elektrické nářadí dešti, vlhku nebo mokru. Vnikne-li do elektrického nářadí voda, zvyšuje se nebezpečí úrazu elektrickým proudem.**

d) **Nepoužívejte pohyblivý přívod k jiným účelům. Nikdy nenoste a netahujte elektrické nářadí za přívod ani nevyrhazujte vidlici ze zásuvky tahem za přívod. Chraňte přívod před horkem, mastnotou, ostrými hranami a pohyblivými se částmi. Poškozené nebo zamočené přívody zvyšují nebezpečí úrazu elektrickým proudem.**

e) **Je-li elektrické nářadí používáno venku, používejte prodlužovací přívod vhodný pro venkovní použití omezuje nebezpečí úrazu elektrickým proudem.**

f) **Používá-li se elektrické nářadí ve vlhkých prostorech, používejte napájení chráněné proudovým chráničem (RCD). Používání RCD omezuje nebezpečí úrazu elektrickým proudem.**

#### 3) Bezpečnost osob

a) **Při používání elektrického nářadí buďte pozorní, věnujte pozornost tomu, co právě děláte, soustředte se a střízlivě uvažujte. Nepracujte s elektrickým nářadím, jste-li unaveni nebo jste-li pod vlivem drog, alkoholu nebo léků. Chvilková nepozornost při používání elektrického nářadí může vést k vážnému poranění osob.**

- b) **Používejte ochranné pomůcky. Vždy používejte ochranu očí.** Ochranné pomůcky jako např. respirátor, bezpečnostní obuv s protiskluzovou úpravou, tvrdá pokrývka hlavy nebo ochrana sluchu, používané v souladu s podmínkami práce, snižují nebezpečí poranění osob.
- c) **Vyvarujte se neúmyslného spuštění.** Ujistěte se, zda je spínač při zapojování vidlice do zásuvky a/nebo při zasouvání baterii ří či při přenášení nářadí vypnutý. Přenášení nářadí s prstem na spínači nebo zapojování vidlice nářadí se zapnutým spínačem může být příčinou nehod.
- d) **Před zapnutím nářadí odstraňte všechny seřizovací nástroje nebo klíče.** Seřizovací nástroj nebo klíč, který ponecháte připevněn k otáčející se části elektrického nářadí, může být příčinou poranění osob.
- e) **Pracujte jen tam, kam bezpečně dosáhnete.** Vždy udržujte stabilní postoj a rovnováhu. Budete tak lépe ovládat elektrické nářadí v nepředvídaných situacích.
- f) **Oblékejte se vhodným způsobem. Nepoužívejte volné oděvy ani šperky.** Dbejte, aby vaše vlasy, oděv a rukavice byly dostatečně daleko od pohybujících se částí. Volné oděvy, šperky a dlouhé vlasy mohou být zachyceny pohybujícími se částmi.
- g) **Jsou-li k dispozici prostředky pro připojení zařízení k odsávání a sběru prachu, zajistěte, aby taková zařízení byla připojena a správně používána.** Použití těchto zařízení může omezit nebezpečí způsobená vznikajícím prachem.
- 4) **Používání elektrického nářadí a péče o ně**
- a) **Nepřetěžujte elektrické nářadí. Používejte správné nářadí, které je určeno pro prováděnou práci.** Správné elektrické nářadí bude lépe a bezpečněji vykonávat práci, pro kterou bylo konstruováno.
- b) **Nepoužívejte elektrické nářadí, které nelze zapnout a vypnout spínačem.** Jakékoli elektrické nářadí, které nelze ovládat spínačem, je nebezpečné a musí být opraveno.
- c) **Odpojte nářadí vytazením vidlice ze síťové zásuvky a/nebo odpojením baterii před jakýmkoli seřizováním, výměnou příslušenství nebo před uložením nepoužívaného elektrického nářadí.** Tato preventivní bezpečnostní opatření omezují nebezpečí nahodilého spuštění elektrického nářadí.
- d) **Nepoužívejte elektrické nářadí ukládejte mimo dosah dětí a nedovolte osobám, které nebyly seznámeny s elektrickým nářadím nebo s těmito pokyny, aby nářadí používaly.** Elektrické nářadí je v rukou nezkušených uživatelů nebezpečné.
- e) **Udržujte elektrické nářadí. Kontrolujte seřízení pohybujících se částí a jejich pohyblivost, soustředte se na praslinky, zlomené součásti a jakékoli další okolnosti, které mohou ohrozit funkci elektrického nářadí. Je-li nářadí poškozeno, před dalším použitím zajistěte jeho opravu. Mnoho nehod je způsobeno nedostatečně udržovaným elektrickým nářadím.**
- f) **Rezací nástroje udržujte ostré a čisté.** Správně udržované a nastolené řezací nástroje s menší pravděpodobností zachytí za materiál nebo se zablokují a práce s nimi se snáze kontroluje.
- g) **Elektrické nářadí, příslušenství, pracovní nástroje atd. používejte v souladu s těmito pokyny a takovým způsobem, jaký byl předepsán pro konkrétní elektrické nářadí, a to s ohledem na dané podmínky práce a druh prováděné práce. Používání elektrického nářadí k provádění jiných činností, než pro jaké bylo určeno, může vést k nebezpečným situacím.**
- 5) **Servis**
- a) **Opravy vašeho elektrického nářadí svěřte kvalifikované osobě, které bude používat identické náhradní díly. Tímto způsobem bude zajištěna stejná úroveň bezpečnosti elektrického nářadí jako před opravou.**

## Bezpečnostní varování pro řetězovou pilu

- Je-li řetězová pila v činnosti, držte všechny části těla mimo pilový řetěz. Předtím, než spustíte řetězovou pilu, ujistěte se, že pilový řetěz se nícho nedotýká. Chvilu nepozornosti, když jsou řetězové pily v činnosti, může způsobit, že se vaše obělení nebo tělo zachytí o pilový řetěz.
- Vždycky držte řetězovou pilu pravou rukou za zadní držadlo a levou rukou za přední držadlo. Držení řetězové pily obrácenou konfigurační rukou zvyšuje riziko zranění osoby a nikdy by se nemělo používat.

- Elektromechanické nářadí držte jen za izolované úchopové povrchy, protože se pilový řetěz může dotknout skrytého vedení nebo svého vlastního přívodu. Dotyk pilového řetězu se „živými“ vodičem může způsobit, že se neizolované kovové části elektromechanického nářadí stanou „živými“ a mohou zranit uživatele elektrickým proudem.
- Používejte bezpečnostní brýle a ochranu sluchu. Doporučuje se další ochranné vybavení pro hlavu, ruce, nohy a chodidla. Odpovídající ochranné oblečení snižuje možnost poranění osoby odletajícími částicemi nebo náhodného dotyku s pilovým řetězem.
- **Neppracujte s řetězovou pilou na stromě.** Práce s řetězovou pilou, pokud je nahoře na stromě, může mít za následek zranění osob.
- **Vždy zaujímejte správný postoj a pracujte s řetězovou pilou pouze stojíte-li na pevném, bezpečném a rovném povrchu.** Kluzké nebo nestabilní povrchy, například žebříky, mohou způsobit ztrátu rovnováhy nebo kontroly řetězové pily.
- **Při řezání rovny, která je napružená, budete připraveni uskočit.** Je-li napětí ve vláknech dřeva uvolněno, napružená větev může uhodit uživatele a/nebo odhodit řetězovou pilu mimo kontrolu.
- **Při řezání křoví a mladých stromků pracujte se zvýšenou opatrností.** Tenký materiál může zachytit pilový řetěz a slehnut vaším směrem nebo vás vyvést z rovnováhy.
- **Přenášejte řetězovou pilu za přední držadlo s řetězovou pilou vypnutou a vzdálenou od těla. Při přepravě nebo skladování řetězové pily vždy nasadte ochranný obal na vodič lišty.** Správným držením řetězové pily se omezí pravděpodobnost náhodného dotyku s pohybujícími se pilovými řetězy.
- **Dodržujte pokyny pro mazání, napínání řetězu a výměnu příslušenství.** Nesprávně napnutý nebo namazaný řetěz se může bud přetrhnout, nebo zvýšit možnost zptného vrhu.
- **Udržujte držadla suchá, čistá a zbavená oleje a maziva.** Mastná, zaolejovaná držadla jsou kluzká a způsobují ztrátu kontroly.
- **Řeže pouze dřevo. Nepoužívejte řetězovou pilu pro jiné účely, než pro které je určena. Například: nepoužívejte řetězovou pilu k řezání plastů, zdva nebo jiných než dřevěných stavebních materiálů.** Použití řetězové pily pro činnosti jiné, než pro které je určena, může způsobit nebezpečnou situaci.

## Příčiny zptného vrhu a způsoby, jak mu může uživatel zamezit:

- Zptný vrh může vzniknout, když se nos nebo špička vodič lišty dotkne předmětu, nebo když se dřevo uzavírá a sevře pilový řetěz v řezu. Dotyk špičky v některých případech může způsobit náhlu zptnou reakci, vrhnutí vodič lišty nahoru a zpt směrem k uživateli. Sevření pilového řetězu podél špičky vodič lišty může vytlačit vodič lišty rychle zpt směrem k uživateli.
- Každá z těchto reakcí může způsobit, že ztratíte kontrolu nad pilou, což může způsobit vážné poranění osoby. Nespoléhejte výhradně na bezpečnostní zařízení vestavěná ve vaší pile. Jako uživatel řetězové pily musíte podniknout více kroků, abyste provozovali vaše řezací práce bez nehody nebo zranění.
- Zptný vrh je důsledkem nesprávného používání nářadí a/nebo nesprávných pracovních postupů nebo podmínek a lze mu zabránit náležitým dodržováním níže uvedených opatření:
- **Držte držadlo pevně, přičemž palce a prsty obepínají držadla řetězové pily, s oběma rukama na pile a umístěte svoje tělo a paži tak, aby vám umožnily odolávat silám zptného vrhu.** Síly zptného vrhu může uživatel kontrolovat, dodrží-li správná bezpečnostní opatření. Nenechávejte běžet řetězovou pilu.
  - **Nepřesahujte a neřežte nad výšku ramene.** Toto pomáhá zabránit nechtěnému dotyku špičkou a dává možnost lepší kontroly nad řetězovou pilou v neočekávaných situacích.
  - **Používejte pouze náhradní lišty a řetězy specifikované výrobcem.** Nevhodné náhradní lišty a řetězy mohou způsobit roztržení řetězu a/nebo zptný vrh.
  - **Dodržujte pokyny výrobce pro ostření a údržbu pilového řetězu.** Pokles výšky omezovací patky může vést ke zvýšenému zptnému vrhu.



## Informace o hlučnosti a vibracích

Hodnoty byly naměřeny v souladu s ČSN EN 60745:

Hladina akustického tlaku  $L_{pA} = 90$  dB (A)

Nepřesnost měření  $K = 3$  dB (A)

**POZOR! Při práci vzniká hluk!**  
**Používejte ochranu sluchu!**

Hodnota vibrací  $a_v$  (součet vektorů ve třech směrech) a nepřesnost  $K$  zjištěné podle ČSN EN 60745:

Hodnota vibrací  $a_{h,D} = 5,0$  m/s<sup>2</sup>

Nepřesnost měření  $K = 1,1$  m/s<sup>2</sup>

Uvedené hodnoty vibrací a hlučnosti byly změněny podle zkušebních podmínek uvedených v ČSN EN 60745 a slouží pro porovnání nářadí. Jsou vhodné také pro předběžné posouzení zatížení vibracemi a hlukem při použití nářadí.

Uvedené hodnoty vibrací a hlučnosti se vztahují k hlavnímu použití elektrického nářadí. Při jiném použití elektrického nářadí, s jinými nástroji nebo při nedostatečném údržbě se zatížení vibracemi a hlukem může během celé pracovní doby výrazně zvýšit.

Pro přesné posouzení během předem stanovené pracovní doby je nutné zohlednit také dobu chodu nářadí na volnoběh a vypnutí nářadí v rámci této doby. Tím se může zatížení během celé pracovní doby výrazně snížit.

## Použití

**Pozor! Tato řetězová pila je určena pouze k řezání dřeva!**

## Dvojitá izolace

Pro maximální bezpečnost uživatele jsou naše přístroje konstruovány tak, aby odpovídaly platným evropským předpisům (normám EN). Přístroje s dvojitou izolací jsou označeny mezinárodním symbolem dvojitého čtverce. Takové přístroje nesmějí být uzemněny a k jejich napájení stačí kabel se dvěma žilami. Přístroje jsou odrušeny podle normy ČSN EN 55014.

## Uvedení do provozu

Zkontrolujte, zda údaje na výrobním štítku souhlasí se skutečným napětím zdroje proudu. Zkontrolujte, zda typ zástrčky odpovídá typu zásuvky. Nářadí určené pro 240 V se smí připojit i na 220 / 240 V.

## 1. Naplnit olejovou nádržku

Řetězová pila nesmí nikdy pracovat bez oleje, protože by mohlo dojít k poškození řetězu, lišty a motoru. Při práci bez oleje se žádná záruka na poškození nevztahuje.

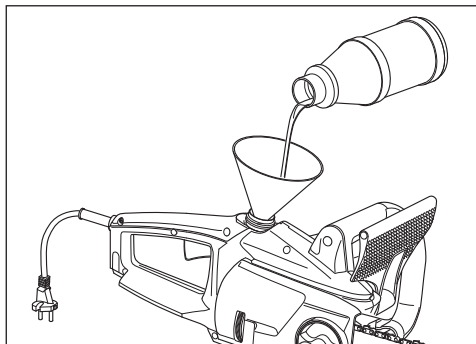

**POZOR! Používejte prosím pouze olej na pilové řetězy na biologické bázi, který je 100% odbouratelný.**

Bioolej dostanete všude ve specializovaných obchodech. Nepoužívejte žádný opotřebovaný olej. To vede k poškození Vaší řetězové pily a ke ztrátě záruky.

- Při plnění olejové nádržky vytáhněte prosím síťovou zástrčku.
- Otevřete šroubovací uzávěr (3). Uzávěr je zevnitř opatřen plastovým lanekem s rozpěrkou k zabezpečení proti ztrátě uzavěru.
- Nalijte do nádržky pomocí nálevky cca 200 ml oleje a uzávěr pevně dotáhněte.

- Hladina oleje je viditelná okénkem (1). Pokud stroj nechcete delší dobu používat, vyprázdňte olejovou nádržku!
- Před přepravou nebo zasláním řetězové pily vyprázdňte olejovou nádržku!
- Před začátkem práce zkontrolujte funkci mazání řetězu. Pila s namontovaným řezacím ústrojím zapněte a podržte s dostatečným odstupem nad zvláštním povrchem. **Pozor, nedotkněte se jeji!** Pokud se objeví olejová stopa, mazání pracuje správně.
- Po použití odstavte řetězovou pilu vodorovně na savou podložku. V důsledku rozptýlení oleje po liště, řetězu a pohonu může ukápnout několik kapek oleje.

## 2. Montáž lišty a řetězu

**POZOR! Nebezpečí poranění. Používejte při nasazování řetězu ochranné rukavice.**

**K montáži lišty a řetězu nepotřebujete u této řetězové pily žádné nářadí!**

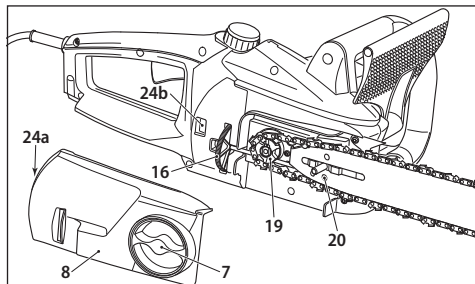

- Položte řetězovou pilu na stabilní podložku.
- Povolte ruční upínací matici (7) proti směru pohybu hodinových ručiček.
- Sundejte kryt řetězového kola (8).
- Položte řetěz na lištu a dodržte orientaci dle směru pohybu řetězu. Zuby musí na horní straně lišty směřovat dopředu (viz obrázek).

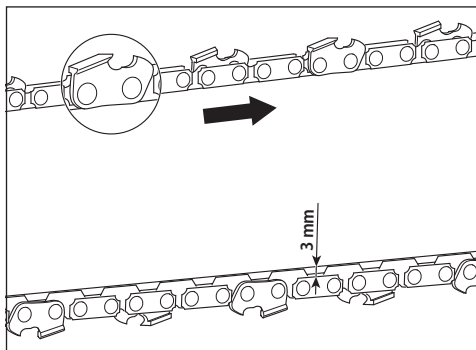

- Položte volný konec pilového řetězu na hnací řetězové kolo (19).
- Položte lištu tak, aby podélný otvor v liště seděl přesně na vedení dosedací plochy lišty.
- Dávejte pozor, aby napínací čep řetězu (20) seděl přesně v otvoru lišty. Musí být otvorem zřetelně vidět. V případě potřeby otáčením vroubkovaným kolečkem napínacího zařízení řetězu (16) jej posouvajte dopředu nebo dozadu, až si napínací čep řetězu sedne do otvoru v liště.
- Zkontrolujte, zda všechny články řetězu sedí přesně v drážce lišty a zda je pilový řetěz přesně veden okolo hnacího řetězového kola (19).
- Nasadte kryt řetězového kola (8) západkou (24a) do otvoru (24b) a následně jej pevně přitiskněte.
- Mírně dotáhněte ruční upínací matici (7) ve směru pohybu hodinových ručiček.
- Napněte řetěz. K tomu otáčejte rýhovaným kolečkem (16) směrem



nahoru (směr šipky +). Řetěz by měl být napnutý tak, aby jej bylo možné ve středu listy nadzvednout asi o 3 mm (viz obr.). K povolení řetězu otáčejte rýhovaným kolečkem dolů (směr šipky -).

- ❑ Ruční upínací maticí (7) pevně rukou dotáhněte!



**Pozor! Napnutí řetězu má velký vliv na životnost řezacího ústrojí, musí se proto často kontrolovat. Při zahřátí na provozní teplotu se řetěz roztáhne a napnutí se musí obnovit.**

Nový pilový řetěz se musí napínat častěji, dokud se nevytáhne.



**Pozor! V období záběhu se musí řetěz napínat častěji. Pokud se řetěz třepe nebo vystupuje z drážky, okamžitě přestv napnutí!**

K napnutí řetězu mírně povolte ruční upínací maticí (7). Následně otáčejte rýhovaným kolečkem směrem nahoru (směr šipky +). Napněte řetěz tolik, aby jej bylo možné nadzvednout ve středu listy asi o 3 mm (viz obr.). Opět utáhněte ruční upínací maticí (7).

### 3. Připojení řetězové pily

Doporučujeme provozovat řetězovou pilu s proudovým chráničem s maximálním vypínacím proudem 30 mA.

Tento přístroj je určen pro provoz v elektrické síti s impedancí systému  $Z_{max}$  v předávacím bodě (domovní přípojka) maximálně 0,4 Ω. Uživatel musí zajistit, aby přístroj pracoval jen v takové elektrické síti, která splňuje tyto požadavky. V případě potřeby je možné se na impedanci systému dotázat u místního rozvodného závodu.



**Používejte pouze takové přívodní kabely, které jsou schválené pro použití venku, a které nejsou slabší než gumový kabel H07 RN-F podle DIN/VDE 0282, o průřezu minimálně 1,5 mm<sup>2</sup>. Musí být chráněny proti stříkající vodě.**



**Poškozený síťový kabel přístroje se zástrčkou (12) smí vyměnit pouze výrobcem stanovený servis, protože je k tomu zapotřebí speciální nářadí. Pohyblivé přístroje, které se používají venku, by měly být připojovány přes proudový chránič.**

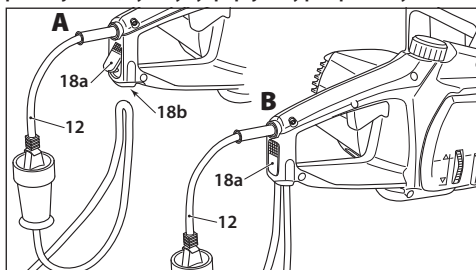

Tato řetězová pila je pro jištění přívodního kabelu vybavena odlehčováním tahu (18). Zapojte nejdříve zástrčku síťového kabelu přístroje (12) do přívodního kabelu. Vytvořte na přípojném kabelu smyčku, držák kabelu (18a) vyklepote tlakem na tlačítko ven do polohy A a vložte smyčku kabelu zespodu do otvoru pro kabel (18b). Pusťte tlačítko držáku kabelu. Ten zaklapne sám do výchozí polohy B a kabel je zafixován. Pro uvolnění kabelu stiskněte znovu tlačítko držáku kabelu (18a) a vytáhněte kabel ven.

### 4. Zapínání

- ❑ Přední kryt ruky (4) musí být v odblokované poloze, tj. musí být přitlačen směrem k přednímu drždádu (2).
- ❑ Stiskněte palcem blokovací tlačítko (15) na levé straně zadního drždáda (11) a poté spínač (9).



**Pozor! Řetězová pila se okamžitě rozběhne vysokou rychlostí.**

- ❑ Blokovací tlačítko (15) slouží k blokování nechtěného zapnutí a po stisknutí spínače jej již není třeba dále držet.
- ❑ K vypnutí uvolněte vypínač (9).



**Při odstavení pily nikdy nedopustěte, aby se řetěz dostal do kontaktu s kameny nebo kovovými předměty!**

### 5. Elektronika

#### Pozvolný náběh

Abyste při zapnutí řetězové pily zabránili vznikajícím proudovým špičkám, je pila vybavena elektronickým pozvolným náběhem.

### Teplná ochrana proti přetížení

Dojde-li k přetížení řetězové pily, vypne teplná ochrana proti přetížení automatický přístroj. Po ochlazení (cca. 15 minut) je přístroj opět připraven k provozu. **V této době se nesmí aktivovat spínač!**

### Bezpečnostní zařízení na Vaší řetězové pile

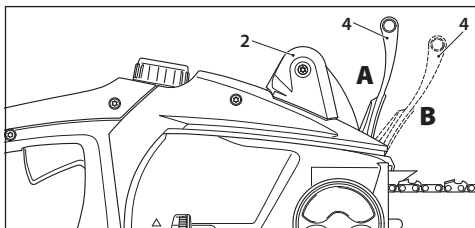

#### 1. Brzda řetězu

Tato řetězová pila je vybavená mechanickou brzdou řetězu. Při vymrštění pily následkem dotknutí špičky listy dřeva, nebo pevného předmětu, se okamžitě zastaví pohon pilového řetězu reakcí ochrany ruky (4). Brzdový účinek je iniciován tak, že hřbet ruky na předním drždádle (2) zatlačí ochrany ruky (4) dopředu (poloha B). **Funkce brzdy řetězu by se vždy před použitím pily měla zkontrolovat!**



**Pozor! Při uvolnění brzdy řetězu, ochranu ruky (4) zatáhnete dozadu ve směru drždáda a zaaretujete (poloha A). Při tom nesmí být spínač (9) stisknutý! Dbejte na to, aby byla ochrana ruky (4) před uvedením řetězové pily do činnosti zaaretována v pracovní poloze.**

#### 2. Doběhová brzda

Tato řetězová pila je vybavena podle předpisů doběhovou brzdou. Ta je spojená s brzdou řetězu a způsobuje zabrzdění běžícího řetězu poté, co byla pila vypnuta. Zapíná se při uvolnění spínače (9). Tato doběhová brzda zabráňuje nebezpečí poranění dobíhajícím řetězem.

#### 3. Zachytávač řetězu

Tato řetězová pila je vybavená zachytávačem řetězu (17). Pokud by při řezání došlo k přetržení řetězu, zachytí zachytávač rychle se pohybující konec řetězu a zabrání tím poranění rukou pracovníka.

### Pokyny k odbornému způsobu práce s řetězovou pilou

#### 1. Porážení stromu

Řezou-li nebo poráží-li současně dvě nebo více osob, měla by vzdálenost mezi osobami činit minimálně dvojnásobnou výšku poráženého stromu. Při porážení stromů je nutno dbát na to, aby nedošlo k ohrožení jiných osob, zasažení vedení či způsobení materiálních škod. Dostane-li se strom do kontaktu s vedením, je nutno ihned informovat zásobovatelství podnik.

Při řezání ve svahu by se měla obsluha pily zdržovat nad poráženým stromem, jelikož se strom po porážení patrně skutálí nebo sklouzne ze svahu.

#### a) Úniková cesta

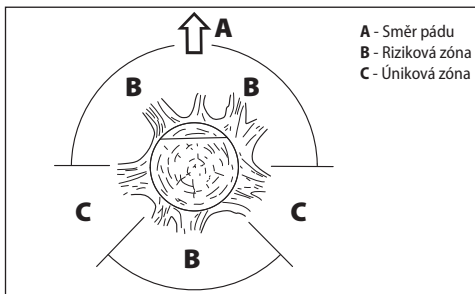

A - Směr pádu  
B - Riziková zóna  
C - Úniková zóna

Před porážením by měla být napláňována úniková cesta a v případě po-

třeby vyklizena. Úniková cesta by měla vést šikmo od očekávané dráhy poraženého stromu, jak ukazuje obrázek.

Před porážením je nutno zohlednit přirozený náklon stromu, polohu větších větví a směr větru, pro posouzení směru pádu stromu. Nečistoty, kameny, volnou kůru, hřebíky, svorky a dráty je potřeba ze stromu nejdříve odstranit.

**b) Vytvoření zářezu**

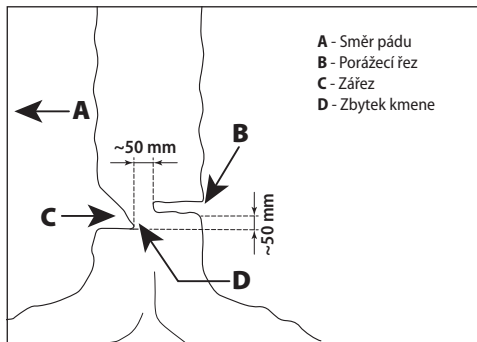

- A - Směr pádu
- B - Porážecí řez
- C - Zářez
- D - Zbytek kmene

Výřizněte v pravém úhlu ke směru pásu stromu zářez hloubky 1/3 průměru stromu. Nejprve proveďte vodorovný řez. Tím se zabrání zaseknutí pily nebo vodičí lišty při nasazení druhého řezu.

**c) Řez pro porážení stromu**

Řez pro porážení stromu nasadte 50 mm pod vodorovným řezem, jak ukazuje obrázek. Vedte řez pro porážení stromu paralelně se zářezem. Tento řez proveďte tak hluboko, aby zůstal ještě stát zbytek kmene jako závěs. Zbytek kmene zabrání, aby se strom pootočil a padl na nesprávnou stranu. Zbytek stromu nepřerézávejte.

Při přiblížení řezu pro porážení stromu k zářezu, by strom měl začít padat. Ukáže-li se, že strom možná nepadne požadovaným směrem, nebo se nakloní zpět a pilu sevře, přerušete řez a použijte pro otevření řezu a nasměrování stromu do požadovaného směru klíny ze dřeva, plastu nebo hliníku.

Začne-li strom padat, vytáhněte pilu z řezu, vypněte, odložte a opusťte rizikovou zónu únikovou cestou. **Pozor na padající větve a zakopnutí!**

**d) Odřezávání větví**

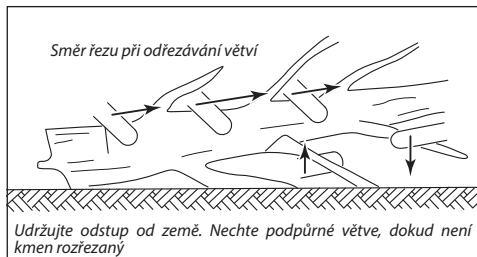

Tímto se rozumí oddělení větví od poraženého stromu. Při odřezávání větví ponechejte nejdříve větvi, které strom podepírají. Menší větve, oddělte jedním řezem. Větve, kterou jsou napnuté, by měly být odřezávány odspodu nahoru, aby se zabránilo sevření pily.

**e) Krácení kmene stromu**

Pod tímto pojmem chápeme dělení stromu na části. Dbejte na pevný postoj a stejnoměrné rozložení tělesné hmotnosti na obě nohy. Je-li to možné, měl by kmen být podložený větvemi, trámy nebo klíny a podepřený. Dodržujte jednoduché pokyny pro snadné řezání.



Je-li celá délka kmene stejnoměrně podložená, jak znázorňuje obrázek, řežte odshora.

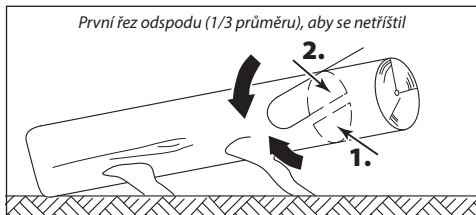

Leží-li kmen na jednom konci, jak znázorňuje obrázek, nařizněte nejdříve 1/3 průměru kmene ze spodní strany, poté zbytek odshora na výšku spodního řezu.

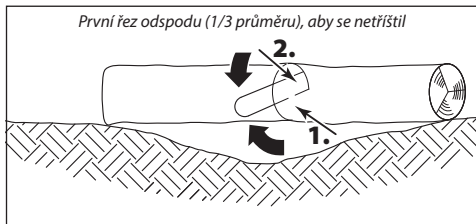

Leží-li kmen nad terénní prohlubní podepřený na koncích, jak znázorňuje obrázek, nařizněte nejdříve 1/3 průměru kmene ze spodní strany, poté zbytek odshora na výšku spodního řezu.



Při řezání ve svahu vždy stůjte nad kmenem směrem do svahu, jak znázorňuje obrázek. Abyste v momentě „prořiznutí“ měli plnou kontrolu, snižte u konce řezu přítlak, aniž uvolníte pevné sevření držadel pily. **Pozor, aby se řetěz nedotýkal země!** Po ukončení řezu počkejte na zastavení řetězu, než pilu vyjmete.



**Pozor! Nikdy nepřecházejte od stromu ke stromu se zapnutou řetězovou pilou.**

## Údržba a servis



**Pozor! Nebezpečí poranění elektrickým proudem. Před jakoukoliv manipulací se strojem vytáhněte síťovou zástrčku ze zásuvky!**

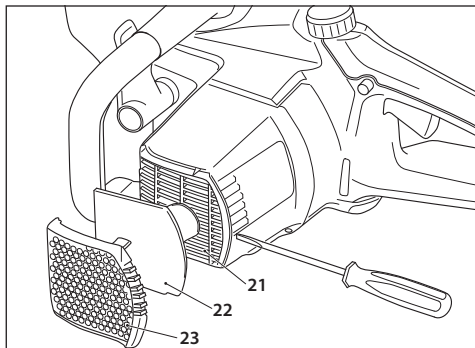

- ❑ Vyčistěte vzduch po použití řetězovou pilou od pilin a oleje. Pro ochranu vnitřku přístroje před nečistotami jsou větrací otvory (21) pro chlazení motoru vybaveny filtrem (22). Ten je konstruován tak, aby za normálních podmínek postačilo vyčištění jednoduchým kartáčem. Při velkém znečištění prachem může být filtr demontován a vyčištěn mimo pilu, např. vyfoukáním. K tomuto účelu víko filtru (23) uvolněte pomocí šroubováku na zobrazeném místě z držáků (viz obr.), filtr vyjměte a vyčistěte. Po vyčištění filtru jej opět přiložte na větrací otvory (21) a víko filtru (23) rukou zatlačte zpět.
- ❑ Při silném znečištění řetězu, popř. zanesení pryskyřicí musí být řetěz demontován a vyčištěn. Vložte řetěz na několik hodin do nádoby s čističem pilových řetězů. Potom opláchněte vodou a nebudete-li řetěz ihned používán, ošetřete servisním sprejem nebo běžným antikorozním sprejem.
- ❑ **Pouze při použití biologického oleje na řetězy:** Jelikož některé biologické druhy olejů po delší době mohou být náchylné k vytváření slupek, měl by olejový systém být před delším skladováním řetězové pily propláchnut. Naplňte čističem pilových řetězů do poloviny (cca 100 ml) vyprázdněnou olejovou nádržku a uzavřete. Zapínejte následně řetězovou pilu bez namontované lišty a řetěz tak dlouho, až veškerá kapalina vyteče z otvoru řetězové pily. **Před opětovným použitím řetězové pily bezpodmínečně naplňte olejem!**
- ❑ Neskladujte pilu venku nebo ve vlhkých prostorách.
- ❑ Zkontrolujte před každým použitím všechny části řetězové pily z hlediska opotřebení, zvláště řetěz, lištu a hnací kolo řetězu.
- ❑ Dbejte na správné nastavení řetězu. Příliš utažený řetěz může při provozu vyskočit a vést ke zraněním. Při poškození řetězu je nutno jej ihned vyměnit. Minimální délka řezných zubů by měla činit minimálně 4 mm.
- ❑ Zkontrolujte skříň motoru a přípojný kabel před použitím z hlediska poškození. Při známkách poškození předejte řetězovou pilu do odborné dílny, popř. servisu.
- ❑ Zkontrolujte před každým použitím pilu stav oleje. Chybějící olej vede k poškození řetězu, lišty a motoru.
- ❑ Zkontrolujte před každým použitím pily nabroušení řetězu. Tupé řetězy vedou k přehřátí motoru.
- ❑ Jelikož k broušení řetězu je potřeba odborných znalostí, doporučujeme nechat ostření provést v odborné dílně.



**Pozor! Se zřetelem na bezpečnost před úrazem elektrickým proudem a zachování třídy ochrany, se musí všechny práce údržby a servisu, které vyžadují demontáž kapoty stroje, provádět pouze v autorizovaném servisním středisku!**

Aktuální seznam autorizovaných servisů naleznete na našich webových stránkách [www.narex.cz](http://www.narex.cz) v sekci „Servisní místa“.

## Při technických problémech

- ❑ **Motor se nerozbíhá:** Zkontrolujte, zda je v zásuvce napětí. Zkontrolujte, zda není přívodní kabel přerušený. Pokud to nevede k výsledku, předejte řetězovou pilu do odborné dílny nebo do servisu výrobce.
- ❑ **Řetěz se nerozbíhá:** Zkontrolujte polohu ochrany ruky (4). Řetěz běží jen při uvolnění brzd.
- ❑ **Silné jiskření v motoru:** Motor nebo uhlíkový kartáč je poškozený. Předejte řetězovou pilu do odborné dílny nebo do servisu výrobce.
- ❑ **Neteče olej:** Zkontrolujte hladinu oleje. Vyčistěte otvory v liště pro průtok oleje (viz také odpovídající pokyny v části „Údržba a ošetřování“). Pokud to nevede k úspěchu, předejte řetězovou pilu do odborné dílny nebo do servisu výrobce.



**Pozor! Jiné údržbářské nebo opravářské práce, než jsou uvedené v tomto návodu k použití, smíjí provádět pouze pověřené odborníci nebo servis výrobce.**



**Pozor! Při poškození přívodního kabelu tohoto přístroje jej smí vyměnit pouze výrobce stanovený servis, nebo servis výrobce, protože je k tomu třeba speciální nářadí.**

## Skladování

Zabalенý stroj lze skladovat v suchém skladu bez vytápění, kde teplota neklesne pod -5 °C.

Nezabalенý stroj uchovávejte pouze v suchém skladu, kde teplota neklesne pod +5 °C a kde bude zabráněno náhlým změnám teploty.

## Recyklace

Elektronářadí, příslušenství a obaly by měly být dodány k opětovnému zhodnocení nepoškozující životní prostředí.

**Pouze pro země EU:**

Nevyhazujte elektronářadí do domovního odpadu!

Podle evropské směrnice 2002/96/ES o starých elektrických a elektronických zařízeních a jejím prosazení v národních zákonech musí být neupotřebitelné rozebrané elektronářadí shromážděno k opětovnému zhodnocení nepoškozujícímu životní prostředí.

## Záruka

Pro naše stroje poskytujeme záruku na materiální nebo výrobní vady podle zákonných ustanovení dané země, minimálně však 12 měsíců. Ve státech Evropské unie je záruční doba 24 měsíců při výhradně soukromém používání (prokázáno fakturou nebo dodacím listem).

Škody vyplývající z přirozeného opotřebení, přetěžování, nesprávného zacházení, resp. škody zaviněné uživatelem nebo způsobené použitím v rozporu s návodem k obsluze, nebo škody, které byly při nákupu známy, jsou ze záruky vyloučeny.

Reklamacce mohou být uznány pouze tehdy, pokud bude stroj v nerozebraném stavu zaslán zpět dodavateli nebo autorizovanému servisnímu středisku NAREX. Dobře si uschovejte návod k obsluze, bezpečnostní pokyny, seznam náhradních dílů a doklad o koupi. Jinak platí vždy dané aktuální záruční podmínky výrobce.

## Poznámka

Na základě neustálého výzkumu a vývoje jsou vyhrazeny změny zde uvedených technických údajů.

## ES prohlášení o shodě

Prohlašujeme, že toto zařízení splňuje požadavky následujících norem a směrnic.

**Bezpečnost:**

ČSN EN 60745-1; ČSN EN 60745-2-13

Směrnice 2006/42/EC; Směrnice 2000/14/EC

**Elektromagnetická kompatibilita:**

ČSN EN 55014-1; ČSN EN 55014-2; ČSN EN 61000-3-2;

ČSN EN 61000-3-3

Směrnice 2004/108/EC

**RoHS:**

Směrnice 2011/65/EU

**Způsob posouzení shody:**

Příloha VI. směrnice 2000/14/ES.

Certifikát přezkoušení typu: 1044 MSR, VDE Offenbach

Naměřená hodnota akustického výkonu  $L_{wA}$ : 104 dB(A)

Garantovaná hodnota akustického výkonu  $L_{wA}$ : 106 dB(A)

Místo uložení technické dokumentace:

Narex s.r.o., Chelčického 1932, 470 01 Česká Lípa, Česká republika



Narex s.r.o.  
Chelčického 1932  
470 01 Česká Lípa

Maciej Stajkowski  
Jednatel společnosti  
01. 09. 2016

## Elektrická reťazová píla EPR 35-25; EPR 40-25; EPR 45-25 Pôvodný návod na použitie (SK)

### Obsah

Predhovor k návodu na obsluhu .....	13
Technické parametre .....	13
Všeobecné bezpečnostné pokyny .....	13
Bezpečnostné varovanie pre reťazovú pílu .....	14
Príčiny spätneho vrhu a spôsoby, ako mu môže užívateľ zamedziť .....	14
Informácie o hlučnosti a vibráciách .....	15
Použitie .....	15
Dvojitá izolácia .....	15
Uvedenie do prevádzky .....	15
Bezpečnostné zariadenie na Vašej reťazovej píle .....	16
Pokyny pre odborný spôsob práce s reťazovou pílou .....	16
Udržba a ošetrovanie .....	18
Pri technických problémoch .....	18
Skladovanie .....	18
Recyklácia .....	18
Záruka .....	18
ES vyhlásenie o zhode .....	19



### Predhovor k návodu na obsluhu

Tento návod na obsluhu má uľahčiť zoznámenie sa so strojom a využitie možností jeho správneho nasadenia. Návod na obsluhu obsahuje dôležité pokyny, ako so strojom zachádzať bezpečne, odborne a hospodárne a tým predchádzať nebezpečenstvu, minimalizovať opravy a výpadky v prevádzke a zvýšiť jeho spoľahlivosť a životnosť. Tento návod musí byť stále k dispozícii na stanovišti stroja.

Návod na obsluhu si musí prečítať a dodržiavať každá osoba, ktorá je poverená prácou so strojom ako napr. obsluhou, údržbou alebo prepravou. Popri návode na obsluhu a záväzných predpisov úrazovej prevencie platných v krajine použitia a na pracovisku, je nutné dodržiavať uznávané odborne technické pravidlá pre bezpečnú a odbornú prácu, rovnako ako predpisy úrazovej prevencie príslušných profesijných združení.

### Technické parametre

Prístroje sú vyrobené podľa predpisov v súlade s EN 50144-2-13 a plne zodpovedajú zneniu zákona o bezpečnosti prístrojov a výrobkov.

Typ	EPR 35-25	EPR 40-25	EPR 45-25
Menovité napätie	230 V	230 V	230 V
Menovitá frekvencia	50 Hz	50 Hz	50 Hz
Prúd	11,8 A	11,8 A	11,8 A
Príkon	2 500 W	2 500 W	2 500 W
Vodiaca lišta - dĺžka	350 mm	400 mm	450 mm
Reťaz	Oregon 91-PX 052	Oregon 91-PX 057	Oregon 91-PX 062
Rýchlosť reťaze	cca 12,5 m.s <sup>-1</sup>	cca 12,5 m.s <sup>-1</sup>	cca 12,5 m.s <sup>-1</sup>
Brzda reťaze	mechanická	mechanická	mechanická
Dobehová brzda	mechanická	mechanická	mechanická
Mazanie reťaze	automatické	automatické	automatické
Hmotnosť	4,5 kg	4,5 kg	4,5 kg
Trieda ochrany	II / 	II / 	II / 

### Všeobecné bezpečnostné pokyny



**VÝSTRAHA!** Prečítajte si všetky bezpečnostné pokyny a celý návod. Nedodržanie všetkých nasledujúcich pokynov môže prísť k úrazu elektrickým prúdom, ku vzniku požiaru a/alebo k vážnemu zraneniu osôb.

Ušchovajte všetky pokyny a návod pre budúce použitie.

Pod výrazom „elektrické náradie“ vo všetkých ďalej uvedených výstražných pokynoch sa myslí elektrické náradie napájané (pohyblivým prívodom) zo siete alebo náradie napájané z batérií (bez pohyblivého prívodu).

#### 1) Bezpečnosť pracovného prostredia

- Udržujte pracovisko v čistote a dobre osvetlené. Neporiadok a tmavé miesta na pracovisku byvajú príčinou nehôd.
- Nepoužívajte elektrické náradie v prostredí s nebezpečenstvom výbuchu, kde sa vyskytujú horľavé kvapaliny, plyny alebo prach. V elektrickom náradí vznikajú iskry, ktoré môžu zapáliť prach alebo výpar.
- Pri používaní elektrického náradia zabráňte prístupu detí a ďalších osôb. Ak budete vyrušovaní, môžete stratiť kontrolu nad vykonávanou činnosťou.

#### 2) Elektrická bezpečnosť

- Vidlica pohyblivého prívodu elektrického náradia musí zodpovedať sieťovej zásuvke. Vidliciu nikdy žiadnym spôsobom neupravujte. S náradím, ktoré má ochranné spojenie so zemou, nikdy nepoužívajte žiadne zásuvkové adaptéry. Nebezpečenstvo úrazu elektrickým prúdom obmedzia vidlice, ktoré nie sú znehodnotené úpravami a zodpovedajúce zásuvky.

- Vyvarujte sa dotyku tela s uzemnenými predmetmi, ako napr. potrubie, telesa ústredného kúrenia, sporáky a chladničky. Nebezpečenstvo úrazu elektrickým prúdom je väčšie, ak je vaše telo spojené so zemou.
- Nevystavujte elektrické náradie dažďu, vlhku alebo mokru. Ak vnikne do elektrického náradia voda, zvyšuje sa nebezpečenstvo úrazu elektrickým prúdom.
- Nepoužívajte pohyblivý prívod k iným účelom. Nikdy nenoste a neťahajte elektrické náradie za prívod ani nevytŕhávajte vidlicu zo zásuvky ťahom za prívod. Chránite prívod pred horkom, masnotou, ostrými hranami a pohybujúcimi sa časťami. Poškodené alebo zamotané prívody zvyšujú nebezpečenstvo úrazu elektrickým prúdom.
- Ak je elektrické náradie používané vonku, používajte predlžovací prívod vhodný pre vonkajšie použitie. Používanie predlžovacieho prívodu pre vonkajšie použitie obmedzuje nebezpečenstvo úrazu elektrickým prúdom.
- Ak sa používa elektrické náradie vo vlhkých priestoroch, používajte napájanie chránené prúdovým chráničom (RCD). Použitie RCD obmedzuje nebezpečenstvo úrazu elektrickým prúdom.

#### 3) Bezpečnosť osôb

- Pri používaní elektrického náradia budte pozorný, venujte pozornosť tomu, čo práve robíte, sústreďte sa a triezvo uvažujte. Nepracujte s elektrickým náradím ak ste unavený alebo ak ste pod vplyvom drog, alkoholu alebo liekov. Chvilková nepozornosť pri používaní elektrického náradia môže spôsobiť vážne poranenie osôb.

- b) **Používajte ochranné pomôcky. Vždy používajte ochranu očí.** Ochranné pomôcky ako napr. respirátor, bezpečnostná obuv s protišmykovou úpravou, tvrdá pokrývka hlavy alebo ochrana sluchu, používané v súlade s podmienkami práce, znižujú nebezpečenstvo poranenia osôb.
- c) **Vyvarujte sa neúmyselného spustenia. Ubezpečte sa, či je spínač pri zapojovaní vidlice do zásuvky alebo pri zasúvaní batérií či pri prenášaní náradia vypnutý.** Prenášanie náradia s prstom na spínači alebo zapojovanie vidlice náradia so zapnutým spínačom môže byť príčinou nehôd.
- d) **Pred zapnutím náradia odstráňte všetky nastavovacie nástroje alebo kľúče.** Nastavovací nástroj alebo kľúč, ktorý ponecháte pripovený k otáčajúcej sa časti elektrického náradia, môže byť príčinou poranenia osôb.
- e) **Pracujte len tam, kam bezpečne dosiahnete. Vždy udržujte stabilný postoj a rovnováhu.** Budete tak lepšie ovládať elektrické náradie v nepredvídaných situáciách.
- f) **Oblekajte sa vhodným spôsobom. Nepoužívajte voľné odevy ani šperky.** Dbajte, aby vaše vlasy, odev a rukavice boli dostatočne ďaleko od pohybujúcich sa častí. Voľné odevy, šperky a dlhé vlasy môžu byť zachytené pohybujúcimi sa časťami.
- g) **Ak sú k dispozícii prostriedky pre pripojenie zariadenia k odsávaniu a zberu prachu, zabezpečte, aby také zariadenia boli pripojené a správne používané.** Použitie týchto zariadení môže obmedziť nebezpečenstvá spôsobené vznikajúcim prachom.
- 4) Používanie elektrického náradia a starostlivosť o neho**
- a) **Nepreťažujte elektrické náradie. Používajte správne náradie, ktoré je určené pre vykonávanú prácu.** Správne elektrické náradie bude lepšie a bezpečnejšie vykonávať prácu, pre ktorú bolo konštruované.
- b) **Nepoužívajte elektrické náradie, ktoré nie je možné zapnúť a vypnúť spínačom.** Akékoľvek elektrické náradie, ktoré nie je možné ovládať spínačom, je nebezpečné a musí byť opravené.
- c) **Odpojte náradie vytiahnutím vidlice zo sieťovej zásuvky alebo odpojením batérií pred akýmkoľvek nastavením, výmenou príslušenstva alebo pred uložením nepoužívaného elektrického náradia.** Tieto preventívne bezpečnostné opatrenia obmedzujú nebezpečenstvo náhodného spustenia elektrického náradia.
- d) **Nepoužívané elektrické náradie ukladajte mimo dosah detí a nedovoľte osobám, ktoré neboli oboznámené s elektrickým náradím alebo s týmito pokynmi, aby náradie používali.** Elektrické náradie je v rukách neskúsených užívateľov nebezpečné.
- e) **Udržujte elektrické náradie. Kontrolujte nastavenie pohybujúcich sa častí a ich pohyblivosť, sústreďte sa na praskliny, zlomené súčasti a akékoľvek ďalšie okolnosti, ktoré môžu ohroziť funkciu elektrického náradia. Ak je náradie poškodené, pred ďalším používaním zabezpečte jeho opravu. Veľa nehôd je spôsobených nedostatočne udržiavaným elektrickým náradím.**
- f) **Rezacie nástroje udržujte ostré a čisté. Správne udržiavané a nasostrené rezacie nástroje s menšou pravdepodobnosťou zachytia za materiál alebo sa zablokujú a práca s nimi sa jednoduchšie kontroluje.**
- g) **Elektrické náradie, príslušenstvo, pracovné nástroje atď. používajte v súlade s týmito pokynmi a takým spôsobom, aký bol predpísaný pre konkrétne elektrické náradie, a to s ohľadom na dané podmienky práce a druh vykonávanej práce. Používajte elektrického náradia k vykonávaniu iných činností, ako pre aké bolo určené, môže viesť k nebezpečným situáciám.**
- 5) Servis**
- a) **Opravy vášho elektrického náradia zverte kvalifikovanej osobe, ktorá bude používať identické náhradné diely. Týmto spôsobom budú zabezpečená rovnaká úroveň bezpečnosti elektrického náradia ako pred opravou.**

## Bezpečnostné varovanie pre reťazovú pílu

- Ak je reťazová píla v činnosti, držte všetky časti tela mimo pílovej reťaze. Predtým, ako spustíte reťazovú pílu, ubezpečte sa, že pílová reťaz sa ničoho nedotýka. Chvilňa nepozornosti, keď sú reťazové píly v činnosti, môže spôsobiť, že sa vaše oblečenie alebo telo zachytí o pílovú reťaz.
- Vždy držte reťazovú pílu pravou rukou za zadné držadlo a ľavou rukou za predné držadlo. Držanie reťazovej píly obrátenou konfiguráciou rúk zvyšuje riziko zranenia osoby a nikdy by sa nemalo používať.

- Elektromechanické náradie drže len za izolované úchopové povrchy, pretože sa pílová reťaz môže dotknúť skrytého vedenia alebo svojho vlastného privodu. Dotyk pílovej reťaze so „živým“ vodičom môže spôsobiť, že sa neizolované kovové časti elektromechanického náradia stanú „živými“ a môžu zraniť užívateľov elektrickým prúdom.
- Používajte bezpečnostné okuliare a ochranu sluchu. Odporúčá sa ďalšie ochranné vybavenie pre hlavu, ruky, nohy a chodidlá. Zodpovedajúce ochranné oblečenie znižuje možnosť poranenia osoby odlietajúcimi časticami alebo náhodného dotyku s pílovou reťazou.
- Neppracujte s reťazovou pílou na strome. Praca s reťazovou pílou, ak je hore na strome, môže mať za následok zranenie osôb.
- Vždy zaujímate správny postoj a pracujte s reťazovou pílou iba ak stojíte na pevnom, bezpečnom a rovnom povrchu. Klzke alebo nestabilné povrchy, napríklad rebriky, môžu zapríčiniť stratu rovnováhy alebo kontroly reťazovej píly.
- Pri rezní konára, ktorý je ohnutý, buďte pripravení uskočiť. Ak je napätie vo vláknach dreva uvoľnené, ohnutý konár môže udrieť užívateľa alebo odhodit reťazovú pílu mimo kontrolu.
- Pri rezní krovia a mladých stromčiek pracujte so zvýšenou opatnosťou. Tenký materiál môže zachytiť pílovú reťaz a ťahnúť vašim smerom alebo vás vyvieť z rovnováhy.
- Prenášajte reťazovú pílu za predné držadlo s reťazovou pílou vypnutou a vzdialenou od tela. Pri preprave alebo skladovaní reťazovej píly vždy nasadte ochranný obal na vodiacu líštu. Správnym držaním reťazovej píly sa obmedzí pravdepodobnosť náhodného dotyku s pohybujúcou sa pílovou reťazou.
- Dodržujte pokyny pre mazanie, napínanie reťaze a výmenu príslušenstva. Nesprávne napnuté alebo namazaná reťaz sa môže buď pretrhnúť alebo zvýšiť možnosť spätného vrhu.
- Udržujte držadlá suché, čisté a zbravené oleja a maziva. Mastné, zaolejované držadlá sú klzke a spôsobujú stratu kontroly.
- Režte iba drevo. Nepoužívajte reťazovú pílu pre iné účely, ako pre ktoré je určená. Napríklad: nepoužívajte reťazovú pílu pre rezanie plastov, muriva alebo iných ako drevených stavebných materiálov. Použitie reťazovej píly pre iné činnosti, ako pre ktoré je určená, môže spôsobiť nebezpečnú situáciu.

## Príčiny spätného vrhu a spôsoby, ako mu môže užívateľ zamedziť:

Spätňý vrh môže vzniknúť, keď sa nos alebo špička vodiacej líšty dotkne predmetu alebo keď sa drevo uvoľní a zovrie pílovú reťaz v reze. Dotyk špičky v niektorých prípadoch môže spôsobiť náhlu spätnú reakciu, vrhnutie vodiacej líšty hore a späť smerom k užívateľovi. Zovretie pílovej reťaze pozdĺž špičky vodiacej líšty môže vytlačiť vodiacu líštu rýchle späť smerom k užívateľovi.

Každá z týchto reakcií môže spôsobiť, že stratíte kontrolu nad pílou, čo môže spôsobiť vážne poranenie osoby. Nespoliehajte výhradne na bezpečnostné zariadenia vmontované vo vašej píle. Ako užívateľ reťazovej píly musíte podniknúť viacej krokov, aby ste prevádzkovali vaše rezacie práce bez nehody alebo zranenia.

Spätňý vrh je dôsledkom nesprávneho používania náradia alebo nesprávnych pracovných postupov alebo podmienok a je možné mu zabrániť správnym dodržiavaním nižšie uvedených opatrení:

- **Drzte držadlo pevne, pričom palce a prsty opobínajú držadlá reťazovej píly, s obidvomi rukami na píle a umiestnite svoje telo a pažu tak, aby vám umožnili odolávať silám spätného vrhu. Silu spätného vrhu môže užívateľ kontrolovať, ak dodrží správne bezpečnostné opatrenia. Nenechávajte bežať reťazovú pílu.**
- **Neprevyšujte a nerezte nad výškou ramena. Toto pomáha zabrániť nechcenému dotyku špičkou a dáva možnosť ľahšej kontroly nad reťazovou pílou v neočakávaných situáciách.**
- **Používajte iba náhradné líšty a reťaze špecifikované výrobcom. Nevhodné náhradné líšty a reťaze môžu spôsobiť roztrhnutie reťaze alebo spätný vrh.**
- **Dodržujte pokyny výrobcu pre ostrenie a údržbu pílovej reťaze. Pokles výšky obmedzovacej pátky môže viesť ku zvýšenému spätnému vrhu.**



## Informácie o hlučnosti a vibráciách

Hodnoty boli namerané v súlade s EN 60745:

Hladina akustického tlaku  $L_{pA} = 90$  dB (A)

Nepresnosť merania  $K = 3$  dB (A)

**POZOR! Pri práci vzniká hluk!**  
**Používajte ochranu sluchu!**

Hodnota vibrácií  $a_{h,D}$  (súčet vektorov v troch smeroch) a nepresnosť  $K$  zistená podľa EN 60745:

Hodnota vibrácií  $a_{h,D} = 5,0$  m/s<sup>2</sup>

Nepresnosť meraní  $K = 1,1$  m/s<sup>2</sup>

Uvedené hodnoty vibrácií a hlučnosti boli zmerané podľa skúšobných podmienok uvedených v EN 60745 a slúžia pre porovnanie náradia. Sú vhodne taktiež pre predbežné posúdenie zataženia vibráciami a hlukom pri použití náradia.

Uvedené hodnoty vibrácií a hlučnosti sa vzťahujú k hlavnému použitiu elektrického náradia. Pri inom použití elektrického náradia, s inými nástrojmi alebo pri nedostatočnej údržbe sa zataženie vibráciami a hlukom môže počas celého pracovného času výrazne zvýšiť.

Pre presné posúdenie počas dopredu stanoveného pracovného času je nutné zohľadniť taktiež čas chodu náradia v voľnobeh a vypnutie náradia v rámci tohto času. Tým sa môže zataženie počas celého pracovného času výrazne znížiť.

## Použitie

**Pozor! Táto reťazová píla je určená iba pre rezanie dreva!**

## Dvojitá izolace

Pro maximální bezpečnost uživatele jsou naše přístroje konstruovány tak, aby odpovídaly platným evropským předpisům (normám EN). Přístroje s dvojitou izolací jsou označeny mezinárodním symbolem dvojitého čtverce. Takové přístroje nesmějí být uzemněny a k jejich napájení stačí kabel se dvěma žilami. Přístroje jsou odrušeny podle normy CSN EN 55014.

## Uvedenie do prevádzky

Prekontrolujte, či údaje na výrobnom štítku súhlasia so skutočným napätím zdroja prúdu. Prekontrolujte, či typ zástrčky zodpovedá typu zásuvky. Náradie určené pre 240 V sa smie pripojiť aj na 220 / 240 V.

### 1. Naplniť olejovú nádržku

Reťazová píla nesmie nikdy pracovať bez oleja, pretože by mohlo prísť k poškodeniu reťaze, lišty a motora. Pri práci bez oleja sa žiadna záruka na poškodenie nevzťahuje.

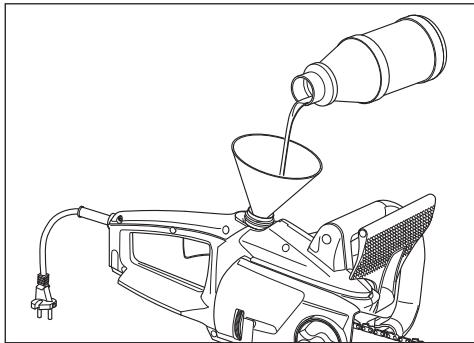

**POZOR! Používajte prosím iba olej na pilové reťaze na biologickú bázu, ktorý je 100% odbúrateľný.**

Bioloj dostanete všade v špecializovaných obchodoch. Nepoužívajte žiadny opotrebovaný olej. To vedie k poškodeniu Vašej reťazovej píly a ku strate záruky.

- ❑ Pri plnení olejovej nádržky vytiahnite prosím sieťovú zástrčku.
- ❑ Otvorte skrutkovací uzáver (3). Uzáver je zvnútra opatrený plastovým lankom so svorkou pre zabezpečenie proti strate uzáveru.
- ❑ Nalejte do nádržky pomocou lievika cca 200 ml oleja a uzáver pevne dotiahnite.

- ❑ Hladina oleja je viditeľná okienkom (1). Ak stroj nechcete dlhšiu dobu používať, vyprázdňte olejovú nádržku!
- ❑ Pred prepravou alebo zasielaním reťazovej píly vyprázdňte olejovú nádržku!
- ❑ Pred začiatkom práce prekontrolujte funkciu mazania reťaze. Pílu s namontovaným rezacím ústrojstvom zapnite a podržte s dostatočným odstupom nad svetlým povrchom. **Pozor, nedotknite sa jej!** Ak sa objaví olejová stopa, mazanie pracuje správne.
- ❑ Po použití odstavte reťazovú pílu vodorovne na nasávaciu podložku. V dôsledku rozptýlenia oleja po lište, reťaze a po pohone môže odkvapnúť niekoľko kvapiek oleja.

### 2. Montáž lišty a reťaze

**POZOR! Nebezpečenstvo poranenia. Používajte pri nasadzovaní reťaze ochranné rukavice.**

Pri montáži lišty a reťaze nepotrebuje v tejto reťazovej píle žiadne náradie!

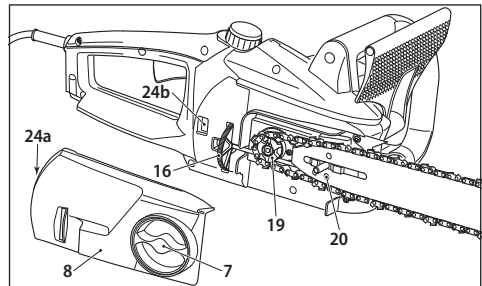

- ❑ Položte reťazovú pílu na stabilnú podložku.
- ❑ Povoľte ručnú upínaciu maticu (7) v protismere pohybu hodinových ručičiek.
- ❑ Zložte kryt reťazového kola (8).
- ❑ Položte reťaz na lištu a dodržte orientáciu podľa smeru pohybu reťaze. Zuby musia na hornej strane lišty smerovať dopredu (viď obrázok).

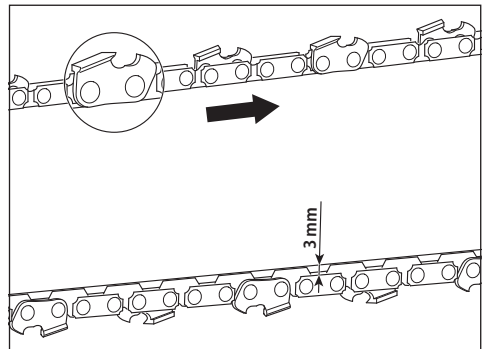

- ❑ Položte voľný koniec pilovej reťaze na hnacie reťazové koleso (19).
- ❑ Položte lištu tak, aby pozdĺžny otvor v lište sedel presne na vedenie dosadacej plochy lišty.
- ❑ Dávajte pozor, aby napínací čap reťaze (20) sedel presne v otvore lišty. Musí byť otvorom zreteľne vidieť. V prípade potreby otáčaním vrúbkovým kolieskom napínacieho zariadenia reťaze (16) posúvajte ho dopredu alebo dozadu, až si napínací čap reťaze sadne do otvoru v lište.
- ❑ Prekontrolujte, či všetky články reťaze sedia presne v drážke lišty a či je pilová reťaz presne vedená okolo hnacieho reťazového kola (19).
- ❑ Nasadte kryt reťazového kola (8) západkou (24a) do otvoru (24b) a nasledovne ho pevne priložte.
- ❑ Mierné dotiahnite ručnú upínaciu maticu (7) v smere pohybu hodinových ručičiek.



- Napnite reťaz. K tomu otáčajte ryhovaným kolieskom (16) smerom hore (smer šípky +). Reťaz by mala byť napnutá tak, aby ju bolo možné v strede lišty nadvihnúť asi o 3 mm (viď obr.). Pre povolenie reťaze otáčajte ryhovaným kolieskom dole (smer šípky -).
- **Ručnú upínaciu maticu (7) pevne rukou dotiahnite!**

**⚠ Pozor! Napnutie reťaze má veľký vplyv na životnosť rezačieho ústrojstva, musí sa preto často kontrolovať. Pri zohriatí na prevádzkovú teplotu sa reťaz rozťahne a napnutie sa musí obnoviť.**

Nová pilová reťaz sa musí napínať častejšie, dokiaľ sa nevytiahne.

**⚠ Pozor! V období zábehu sa musí reťaz napínať častejšie. Ak sa reťaz trepe alebo vystupuje z drážky, okamžite urobte napnutie!**

Pre napnutie reťaze mierne povolte ručnú upínaciu maticu (7). Nasledovne otáčajte ryhovaným kolieskom smerom hore (smer šípky +). Napnite reťaz toľko, aby ju bolo možné nadvihnúť v strede lišty asi o 3 mm (viď obr.). Opäť utiahnite ručnú upínaciu maticu (7).

### 3. Pripojenie reťazovej pily

**Odporúčame prevádzkovať reťazovú pilu s prúdovým chráničom s maximálnym vypínacím prúdom 30 mA.**

Tento prístroj je určený pre prevádzku v elektrickej sieti s impedanciou systému Z<sub>n</sub> v odovzdávacom bode (domová pripojka) maximálne 0,4 Ω. Užívateľ musí zabezpečiť, aby prístroj pracoval len v takej elektrickej sieti, ktorá spĺňa tieto požiadavky. V prípade potreby je možné sa na impedanciu systému pýtať u miestneho rozvodného závodu.

**⚠ Používajte iba také prívodné káble, ktoré sú schválené pre použitie vonku, a ktoré nie sú slabšie ako gumový kábel H07 RN-F podľa DIN/VDE 0282, s prierezom minimálne 1,5 mm<sup>2</sup>. Musí byť chránený proti striekajúcej vode.**

**⚠ Poškodený sieťový kábel prístroja so zástrčkou (12) smie vymeniť iba výrobcom stanovený servis, pretože je na to potrebné špeciálne náradie. Pohyblivé prístroje, ktoré sa používajú vonku, by mali byť pripojované cez prúdový chránič.**

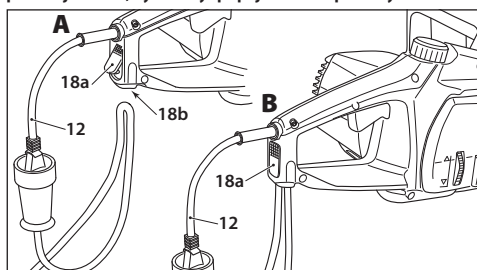

Táto reťazová píla je pre istenie prívodného kábla vybavená odťahovaním ťahu (18). Zapojte najskôr zástrčku sieťového kábla prístroja (12) do prívodného kábla. Vytvorte na pripojnom káble slučku, držiak kábla (18a) vyklopte tlakom na tlačidlo von do polohy A a vložte slučku kábla zospodu do otvoru pre kábel (18b). Pustite tlačidlo držliaka kábla. Ten zaklapne sám do východiskovej polohy B a kábel je zafixovaný. Pre uvoľnenie kábla stlačte znova tlačidlo držliaka kábla (18a) a vytiahnite kábel von.

### 4. Zapínanie

- Predný kryt ruky (4) musí byť v odblokovanej polohe, t.j. musí byť prítlačný smerom k prednému držadlu (2).
- Stlačte palcom blokovacie tlačidlo (15) na ľavej strane zadného držadla (11) a potom spínač (9).

**⚠ Pozor! Reťazová píla sa okamžite rozbehne vysokou rýchlosťou.**

- Blokovacie tlačidlo (15) slúži pre blokovanie neželaného zapnutia a po stlačení spínača ho už nie je potrebné ďalej držať.
- Pre vypnutie uvoľnite vypínač (9).

**⚠ Pri odstavení pily nikdy nedopustite, aby sa reťaz dostala do kontaktu s kameňmi alebo kovovými predmetmi!**

## 5. Elektronika

### Pozvoľný nábeh

Aby sa pri zapnutí reťazovej pily zabránilo vznikajúcim prúdovým špičkám, je píla vybavená elektronickým pozvoľným nábehom.

### Teplná ochrana proti preťaženiu

Ak príde k preťaženiu reťazovej pily, vypne teplná ochrana proti preťaženiu automaticky prístroj. Po ochladení (cca. 15 minút) je prístroj opäť pripravený k prevádzke. **V tejto dobe sa nesmie aktivovať spínač!**

## Bezpečnostné zariadenie na Vašej reťazovej pile

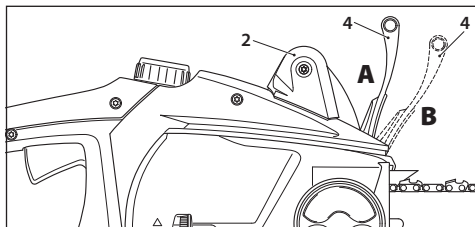

### 1. Brzda reťaze

Táto reťazová píla je vybavená mechanickou brzdou reťaze. Pri vyvrstvení pily následkom dotknutia špičky lišty dreva alebo pevného predmetu, sa okamžite zastaví pohon pilovej reťaze reakciou ochrany ruky (4). Brzdny účinok je iniciovaný tak, že chrbát ruky na prednom držadle (2) zatlačí ochranu ruky (4) dopredu (poloha B). **Funkcia brzdy reťaze by sa vždy pred použitím pily mala prekontrolovať!**

**⚠ Pozor! Pri uvoľňovaní brzdy reťaze, ochranu ruky (4) zatiahnite dozadu v smere držadla a zaaretujte (poloha A). Pri tom nesmie byť spínač (9) stlačený! Dbajte na to, aby bola ochrana ruky (4) pred uvedením reťazovej pily do činnosti zaaretovaná v pracovnej polohe.**

### 2. Dohbová brzda

Táto reťazová píla je vybavená podľa predpisov dobovou brzdou. Tá je spojená s brzdou reťaze a spôsobuje zabrzdenie bežiackej reťaze potom, čo bola píla vypnutá. Zapína sa pri uvoľnení spínača (9). Táto dobová brzda zabraňuje nebezpečenstvu poranenia dobiehajúcou reťazou.

### 3. Zachytávač reťaze

Táto reťazová píla je vybavená zachytávačom reťaze (17). Ak by pri rezaní došlo k pretrhnutiu reťaze, zachytí zachytávač rýchle sa pohybujúci koniec reťaze a zabráni tým poraneniu rúk pracovníka.

## Pokyny pre odborný spôsob práce s reťazovou pilou

### 1. Stínanie stromu

Ak režu alebo stínajú súčasne dve alebo viacero osôb, mala by vzdialenosť medzi osobami číniť minimálne dvojnásobnú výšku stínaného stromu. Pri stínaní stromov je nutné dbať na to, aby nedošlo k ohrozeniu iných osôb, zasiahnutiu vedenia či spôsobeniu materiálnych škôd. Ak sa dostane strom do kontaktu s vedením, je nutné ihneď informovať zásobovaci podnik.

Pri rezaní vo svahu by sa mala obsluha pily zdržovať nad stínaným stromom, pretože sa strom po státi zrejme zguľta alebo sklzne zo svahu.

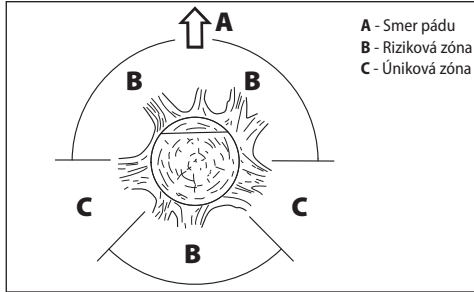
**a) Úniková cesta**

Pred stínaním by mala byť naplánovaná úniková cesta a vyprataná pre prípad potreby. Úniková cesta by mala viesť šikmo od očakávanej dráhy stínaného stromu, ako ukazuje obrázok.

Pred stínaním je nutné pre posúdenie smeru pádu stromu zohľadniť prirodzené naklonenie stromu, polohu väčších konárov a smer vetra. Nečistoty, kamene, voľnú kôru, klince, svorky a dróty je potrebné zo stromu najskôr odstrániť.

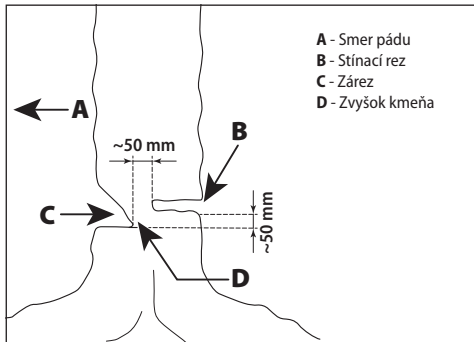
**b) Vytvorenie zárezu**

Vyrežte v pravom uhle ku smeru pásu stromu zárez hlboký 1/3 priemeru stromu. Najprv urobte vodorovný rez. Tým sa zabráni zaseknutiu píly alebo vodiacej lišty pri nasadení druhého rezu.

**c) Rez pre stínanie stromu**

Rez pre stínanie stromu urobte 50 mm pod vodorovným rezom, ako ukazuje obrázok. Vedte rez pre stínanie stromu paralelne so zárezom. Tento rez urobte tak hlboko, aby zostal ešte stáť zvyšok kmeňa ako záves. Zvyšok kmeňa zabráni, aby sa strom pootočil a spadol na nesprávnu stranu. Zvyšok stromu neprerezávajte.

Pri priblížení stínacieho rezu k zárezu, by mal strom začať padať. Ak sa ukáže, že strom možno nespadne požadovaným smerom alebo sa nakloní naspäť a pílu zovrie, prerušte rez a použite pre otvorenie rezu a nasmerovanie stromu do požadovaného smeru klíny z dreva, plastu alebo hliníka.

Ak začne strom padať, vyťahnite pílu z rezu, vypnite, odložte a opustite rizikovú zónu únikovou cestou. Pozor na padajúce konáre a zakopnutie!

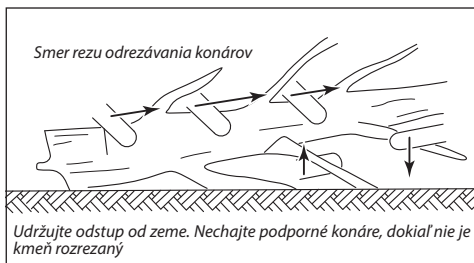
**d) Odrezávanie konárov**

Týmto sa rozumie oddelenie konárov od porazeného stromu. Pri odrezávaní konárov ponechajte najskôr väčšie konáre, ktoré strom podopierajú. Menšie konáre, oddelte jedným rezom. Konáre, ktoré sú napnuté, by mali byť odrezávané zdola nahor, aby sa zabránilo zovretiu píly.

**e) Krátenie kmeňa stromu**

Pod týmto pojmom chápeme delenie stromu na časti. Dbajte na pevný postoj a rovnomerné rozloženie telesnej hmotnosti na obidve nohy. Ak je to možné, mal by byť kmeň podložený konármi, trámami alebo klinmi a podporený. Dodržujte jednoduché pokyny pre ľahké rezanie.



Ak je celá dĺžka kmeňa rovnomerne podložená, ako znázorňuje obrázok, reže zhora.

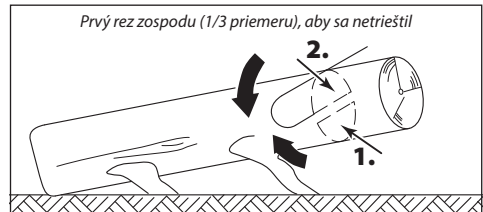

Ak leží kmeň na jednom konci, ako znázorňuje obrázok, narežte najskôr 1/3 priemeru kmeňa zo spodnej strany, potom zvyšok zhora na výšku spodného rezu.

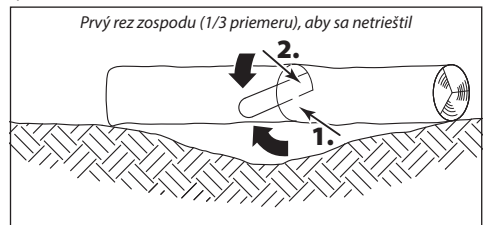

Ak leží kmeň nad terénno priehlbňou podporený na koncoch, ako znázorňuje obrázok, narežte najskôr 1/3 priemeru kmeňa zo spodnej strany, potom zvyšok zhora na výšku spodného rezu.

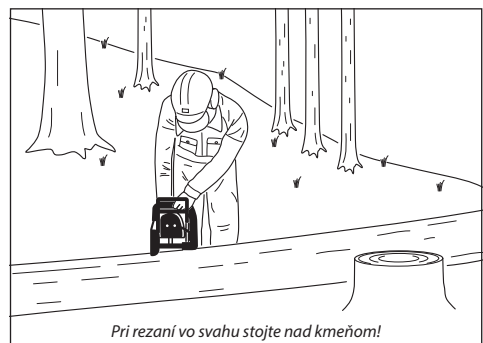

Pri rezaní vo svahu vždy stojte nad kmeňom smerom do svahu, ako znázorňuje obrázok. Aby ste v momente „prerezania“ mali plnú kontrolu, znížte na konci rezu pritlak, bez toho aby ste uvoľnili pevné zovretie držiadiel píly. **Pozor, aby sa reťaz nedotýkala zeme!** Po ukončení rezu počkajte na zastavenie reťaze, pred tým než pílu vyťahnete.



**Pozor! Nikdy neprechádzajte od stromu ku stromu so zapnutou reťazovou pilou.**

## Údržba a ošetrovanie



**Pozor! Pred každou prácou, ktorá je spojená s údržbou a ošetrovaním vždy vytiahnite sieťovú zástrčku zo zásuvky.**

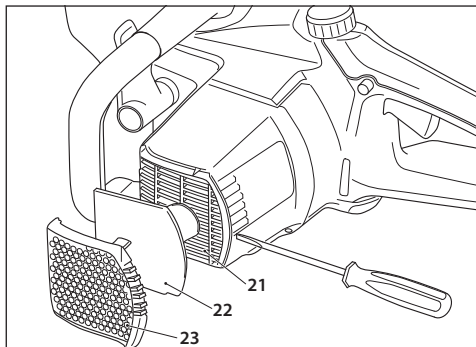

□ Vyčistite vždy po použití reťazovej píly od pilín a oleja. Pre ochranu vnútrajšku prístroja pred nečistotami sú vetracie otvory (21) pre chladenie motora vybavené filtrom (22). Ten je konštruovaný tak, aby pri normálnych podmienkach postačilo vyčistenie jednoduchou kefou. Pri veľkom znečistení prachom môže byť filter demonštrovaný a vyčistený mimo pílu, napr. vyfúkaním. Za týmto účelom uvoľnite na zobrazenom mieste z držiaka veko filtra (23) pomocou skrutkovača (viď obr.), filter vyberte a vyčistite. Po vyčistení filtra ho zase priložte na vetracie otvory (21) a veko filtra (23) rukou zatlačte späť.

□ Pri silnom znečistení reťaze, popr. zanesení živcou musí byť reťaz demontovaná a vyčistená. Vložte reťaz na niekoľko hodín do nádoby s čističom pilových reťazí. Potom opláchnite vodou a ak nebude reťaz ihneď používaná, ošetrte servisným sprejom alebo bežným antikoročným sprejom.

□ **Iba pri použití biologického oleja na reťaze:** Pretože niektoré biologické druhy olejov po dlhšej dobe môžu byť náchylné na vytváranie šúp, mal by byť olejový systém pred dlhším skladovaním reťazovej píly prepláchnutý. Naplňte čističom pilových reťazí do polovice (cca 100 ml) vyprázdnenú olejovú nádržku a uzatvorte. Zapíjajte potom reťazovú pílu bez namontovanej lišty a reťaze tak dlho, až všetka kvapalina vytečie z otvoru reťazovej píly. **Pred opätovným použitím reťazovej píly bezpodmienečne naplňte olejom!**

□ Neskladujte pílu vonku alebo vo vlhkých priestoroch.

□ Prekontrolujte pred každým použitím všetky časti reťazovej píly z hľadiska opotrebenia, obzvlášť reťaz, lištu a hnacie koleso reťaze.

□ Dbajte na správne nastavenie reťaze. Príliš utiahnutá reťaz môže pri prevádzke vyškociť a viesť ku zraneniam. Pri poškodení reťaze je nutné ju ihneď vymeniť. Minimálna dĺžka rezných zubov by mala predstavovať minimálne 4 mm.

□ Prekontrolujte skriňu motora a prípojný kábel pred použitím z hľadiska poškodenia. Pri známkach poškodenia odovzdajte reťazovú pílu do odbornej dielne, popr. servisu.

□ Prekontrolujte pred každým použitím píly stav oleja. Chýbajúci olej vedie k poškodeniu reťaze, lišty a motora.

□ Prekontrolujte pred každým použitím píly nabrúsenie reťaze. Tupé reťaze vedú k prehriatiu motora.

□ Pretože na brúsenie reťaze je potrebné odborných vedomostí, odporúčame nechať si urobiť ostrenie v odbornej dielni.



**Pozor! So zreteľom na bezpečnosť pred úrazom elektrickým prúdom a zachovaní triedy ochrany, sa musia všetky práce údržby a servisu, ktoré vyžadujú demontáž kapoty stroja, robiť iba v autorizovanom servisnom stredisku!**

Aktuálny zoznam autorizovaných servisov nájdete na našich webových stránkach [www.narex.cz](http://www.narex.cz) v sekcii „Servisné miesta“.

## Pri technických problémoch

□ **Motor sa nerozbieha:** Prekontrolujte, či je v zásuvke napätie. Prekontrolujte, či nie je prírodný kábel prerušený. Ak to nevedie k výsledku, odovzdajte reťazovú pílu do odbornej dielne alebo do servisu výrobcu.

□ **Reťaz sa nerozbieha:** Prekontrolujte polohu ochrany ruky (4). Reťaz beží len pri uvoľnenej brzde.

□ **Silné iskrenie v motore:** Motor alebo uhlíková kefa je poškodená. Odovzdajte reťazovú pílu do odbornej dielne alebo do servisu výrobcu.

□ **Netečie olej:** Prekontrolujte hladinu oleja. Vyčistite otvory v lište pre prietok oleja (viď tiež zodpovedajúce pokyny v časti „Údržba a ošetrovanie“). Ak to nevedie k úspechu, odovzdajte reťazovú pílu do odbornej dielne alebo do servisu výrobcu.



**Pozor! Iné údržbárske alebo opravárske práce, ako sú uvedené v tomto návode na použitie, smú vykonávať iba poverení odborníci alebo servis výrobcu.**



**Pozor! Pri poškodení prírodného kábla tohto prístroja ho smie vymeniť iba výrobcom stanovený servis, alebo servis výrobcu, pretože je na to treba špeciálne náradie.**

## Skladovanie

Zabalený stroj je možné skladovať v suchom sklade bez vytápania, kde teplota neklesne pod -5 °C.

Nezabalený stroj uchovávajte iba v suchom sklade, kde teplota neklesne pod +5 °C a kde bude zabránené náhlym zmenám teploty.

## Recyklácia

Elektronáradie, príslušenstvo a obaly by mali byť dodané k opätovnému zhodnoteniu, ktoré nepoškodzuje životné prostredie.

**Len pre krajiny EU:**

Nevyhadzujte elektronáradie do domového odpadu!

Podľa európskej smernice 2002/96/ES o starých elektrických a elektronických zariadeniach a jej presadení v národných zákonoch musí byť neupotrebitelné rozobrané elektronáradie zhromaždené k opätovnému zhodnoteniu, ktoré nepoškodzuje životné prostredie.

## Záruka

Pre naše stroje poskytujeme záruku na materiálové alebo výrobné chyby podľa zákonných ustanovení danej krajiny, minimálne však 12 mesiacov. V štátoch Európskej únie je záručná lehota 24 mesiacov pri výhradne súkromnom používaní (preukázanie faktúrou alebo dodacím listom).

Škody vyplývajúce z prirodzeného opotrebenia, preťažovania, nesprávneho zaobchádzania, resp. škody zavinené používateľom alebo spôsobené použitím v rozpore s návodom na obsluhu, alebo škody, ktoré boli pri nákupe známe, sú zo záruky vylúčené.

Reklamácie môžu byť uznané, ak bude stroj v nerozobratom stave zaslaný späť dodávateľovi alebo autorizovanému stredisku NAREX. Dobré si uchovajte návod na obsluhu, bezpečnostné pokyny, zoznam náhradných dielcov a doklad o vždy dané aktuálne záručné podmienky výrobcu.

## Poznámka

Na základe neustáleho výskumu a vývoja sú vyhradené zmeny tu uvedených technických údajov.

**ES vyhlásenie o zhode**

Vyhlasujeme, že toto zariadenie spĺňa požiadavky nasledujúcich noriem a smerníc.

**Bezpečnosť:**

EN 60745-1; EN 60745-2-13

Smernica 2006/42/EC; Smernica 2000/14/EC

**Elektromagnetická kompatibilita:**

EN 55014-1; EN 55014-2; EN 61000-3-2; EN 61000-3-3

Smernica 2004/108/EC

**RoHS:**

Smernica 2011/65/EU

**Spôsob posúdenia zhody:**

Príloha VI. smernice 2000/14/ES.

Certifikát preskúšania typu: 1044 MSR, VDE Offenbach

Nameraná hodnota akustického výkonu  $L_{WA}$ : 104 dB(A)

Garantovaná hodnota akustického výkonu  $L_{WA}$ : 106 dB(A)

Miesto uloženia technickej dokumentácie:

Narex s.r.o., Chelčického 1932, 470 01 Česká Lípa, Česká republika



Narex s.r.o.  
Chelčického 1932  
470 01 Česká Lípa

Maciej Stajkowski  
Konateľ spoločnosti  
01. 09. 2016

## Electric chainsaw EPR 35-25; EPR 40-25; EPR 45-25 Original operating manual (EN)

### Table of contents

Preface to the Operating Manual.....	20
Technical parameters.....	20
General Power Tool Safety Warnings.....	20
Safety instructions for chainsaws.....	21
Causes of kickbacks and how to avoid them.....	21
Information about noise level and vibrations.....	21
Use.....	22
Double insulation.....	22
Putting into operation.....	22
Safety devices on your electric chainsaw.....	23
Instructions for professional work with the electric chainsaw.....	23
Maintenance and service.....	25
Technical problems.....	25
Storage.....	25
Environmental protection.....	25
Warranty.....	25
EC Certificate of Conformity.....	26



### Preface to the Operating Manual

This Operating Manual shall facilitate familiarization with the device and with its correct applications. The Operating Manual contains important instructions how to handle the device safely, professionally and economically, thus avoiding risks, minimizing repairs and outage time and increasing its reliability and service life. The Operating Manual must be available continuously on the place where the device is used. The Operating Manual must be read and observed by all persons authorized to work with the machine, e.g. to operate, maintain or transport it.

Besides the Operating Manual and the mandatory regulations how to avoid injury, valid in the country where the device is used, it is also necessary to observe the generally accepted technical rules for safe and professional work as well as the injury prevention rules of relevant professional associations.

### Technical parameters

The devices are manufactured in accordance with EN 50144-2-13 and conform fully to the wording of the act on safety of devices and products.

Type	EPR 35-25	EPR 40-25	EPR 45-25
Rated voltage	230 V	230 V	230 V
Rated frequency	50 Hz	50 Hz	50 Hz
Current	11.8 A	11.8 A	11.8 A
Power input	2 500 W	2 500 W	2 500 W
Guide bar - length	350 mm	400 mm	450 mm
Chain	Oregon 91-PX 052	Oregon 91-PX 057	Oregon 91-PX 062
Chain speed	ca 12.5 m.s <sup>-1</sup>	ca 12.5 m.s <sup>-1</sup>	ca 12.5 m.s <sup>-1</sup>
Chain brake	mechanic	mechanic	mechanic
Runout brake	mechanic	mechanic	mechanic
Chain lubrication	automatic	automatic	automatic
Weight	4.5 kg	4.5 kg	4.5 kg
Class of protection	II / 	II / 	II / 

### General Power Tool Safety Warnings



**WARNING!** Read all safety warnings and all instructions. Failure to follow the warnings and instructions may result in electric shock, fire and/or serious injury.

#### Save all warnings and instructions for future reference!

The term "power tool" in the warnings refers to your mains-operated (corded) power tool or battery-operated (cordless) power tool.

#### 1) Work area safety

- Keep work area clean and well lit. Cluttered or dark areas invite accidents.
- Do not operate power tools in explosive atmospheres, such as in the presence of flammable liquids, gases or dust. Power tools create sparks which may ignite the dust or fumes.
- Keep children and bystanders away while operating a power tool. Distractions can cause you to lose control.

#### 2) Electrical safety

- Power tool plugs must match the outlet. Never modify the plug in any way. Do not use any adapter plugs with earthed (grounded) power tools. Unmodified plugs and matching outlets will reduce risk of electric shock.
- Avoid body contact with earthed or grounded surfaces, such as pipes, radiators, ranges and refrigerators. There is an increased risk of electric shock if your body is earthed or grounded.
- Do not expose power tools to rain or wet conditions. Water entering a power tool will increase the risk of electric shock.

- Do not abuse the cord. Never use the cord for carrying, pulling or unplugging the power tool. Keep cord away from heat, oil, sharp edges or moving parts. Damaged or entangled cords increase the risk of electric shock.
- When operating a power tool outdoors, use an extension cord suitable for outdoor use. Use of a cord suitable for outdoor use reduces the risk of electric shock.
- If operating a power tool in a damp location is unavoidable, use a residual current device (RCD) protected supply. Use of an RCD reduces the risk of electric shock.

#### 3) Personal safety

- Stay alert, watch what you are doing and use common sense when operating a power tool. Do not use a power tool while you are tired or under the influence of drugs, alcohol or medication. A moment of inattention while operating power tools may result in serious personal injury.
- Use personal protective equipment. Always wear eye protection. Protective equipment such as dust mask, non-skid safety shoes, hard hat, or hearing protection used for appropriate conditions will reduce personal injuries.
- Prevent unintentional starting. Ensure the switch is in the off-position before connecting to power source and/or battery pack, picking up or carrying the tool. Carrying power tools with your finger on the switch or energising power tools that have the switch on invites accidents.
- Remove any adjusting key or wrench before turning the power tool on. A wrench or a key left attached to a rotating part of the power tool may result in personal injury.

- e) **Do not overreach. Keep proper footing and balance at all times.** *This enables better control of the power tool in unexpected situations.*
- f) **Dress properly. Do not wear loose clothing or jewellery. Keep your hair, clothing and gloves away from moving parts.** *Loose clothes, jewellery or long hair can be caught in moving parts.*
- g) **If devices are provided for the connection of dust extraction and collection facilities, ensure these are connected and properly used.** *Use of dust collection can reduce dust-related hazards.*
- 4) **Power tool use and care**
- a) **Do not force the power tool. Use the correct power tool for your application.** *The correct power tool will do the job better and safer at the rate for which it was designed.*
- b) **Do not use the power tool if the switch does not turn it on and off.** *Any power tool that cannot be controlled with the switch is dangerous and must be repaired.*
- c) **Disconnect the plug from the power source and/or the battery pack from the power tool before making any adjustments, changing accessories, or storing power tools.** *Such preventive safety measures reduce the risk of starting the power tool accidentally.*
- d) **Store idle power tools out of the reach of children and do not allow persons unfamiliar with the power tool or these instructions to operate the power tool.** *Power tools are dangerous in the hands of untrained users.*
- e) **Maintain power tools. Check for misalignment or binding of moving parts, breakage of parts and any other condition that may affect the power tool's operation. If damaged, have the power tool repaired before use.** *Many accidents are caused by poorly maintained power tools.*
- f) **Keep cutting tools sharp and clean.** *Properly maintained cutting tools with sharp cutting edges are less likely to bind and are easier to control.*
- g) **Use the power tool, accessories and tool bits etc. in accordance with these instructions, taking into account the working conditions and the work to be performed.** *Use of the power tool for operations different from those intended could result in a hazardous situation.*
- 5) **Service**
- a) **Have your power tool serviced by a qualified repair person using only identical replacement parts.** *This will ensure that the safety of the power tool is maintained.*

## Safety instructions for chainsaws

- **Keep all parts of your body clear of the chain while the saw is running.** *Before starting the saw, make sure that the chain does not touch any objects. When working with a chainsaw, even a short moment of inattentiveness may result in clothes or parts of the body being caught by the chain.*
- **Always hold the chainsaw with your right hand at the rear handle and your left hand at the front handle.** *Holding the chainsaw differently (left hand – rear handle / right hand – front handle) during operation will increase the risk of injury and is not permitted.*
- **Hold the electric equipment by its insulated handle surfaces, as the chainsaw can come into contact with its own mains power cable.** *If the chainsaw comes into contact with a live cable, it can energise metal parts of the equipment and cause an electric shock.*
- **Wear eye and hearing protection. Other personal protection equipment for the head, hands, legs and feet is recommended.** *Proper protective clothing and protection equipment reduce the risk of injury caused by thrown-about wood chips and accidental contact with the chain.*
- **Do not operate the chainsaw on trees.** *Operating a chainsaw while situated on a tree involves a high risk of injury.*
- **Make sure to have a safe stand at any time, and only use the chainsaw when standing on solid, safe and level ground.** *A slippery ground or instable surfaces as the steps of a ladder may lead to losing balance or the control over the chainsaw.*
- **When cutting a branch that is under tension take into account that it will spring back.** *When the tension of the wood fibres is released the tensioned branch may hit the operator and/or the chainsaw resulting in a loss of control.*
- **Apply particular caution when cutting brush and young trees.** *The thin material may get caught in the chain and hit you or throw you off balance.*

- **Carry the switched-off chainsaw using the front handle with the chain pointing away from your body.** *A lways put on the protection cover when transporting or storing the chainsaw. The careful handling of the chainsaw reduces the risk of accidentally touching the sharp cutting chain.*
- **Follow the instructions for lubrication, chain tension and changing accessories.** *An improperly tensioned or lubricated chain may either break or considerably increase the risk of a kickback.*
- **Keep the handles dry, clean and free from oil and grease.** *Fatty, oily handles are slippery and may lead to a loss of control.*
- **Use the chainsaw for cutting wood only! Do not use the chainsaw for works it is not designed for. – Example: Do not use the chainsaw for cutting plastics, brickwork or other construction materials that are not made of wood.** *The use of the chainsaw for applications, for which it is not designed, may result in dangerous situations.*

## Causes of kickbacks and how to avoid them:

A kickback can occur if the tip of the guide bar touches an object or the wood to be cut pinches the bar inside the cut.

In some cases, touching an object with the tip of the bar may lead to an unexpected, sudden backward movement, in the course of which the guide bar is 'kicked' upwards and in the direction of the operator.

The pinching of the chain at the upper edge of the guide bar may forcibly throw the bar back in the direction of the operator.

In both cases, you may lose the control over the saw and get seriously hurt. Do not exclusively rely on the chainsaw's built-in safety features.

As a user of a chainsaw you should take several precautions to continuously work without having accidents or suffering injuries.

A kickback is the result of a wrong or improper use of the power tool. It may be avoided by taking the following proper precautions:

- **Hold the saw with both hands with the thumbs and fingers firmly embracing the handles of the chainsaw. Position your body and arms such that you can withstand the power of a kickback.** *When proper precautions are taken the operator will be able to control the power of a kickback. Never let go of the chainsaw!*
- **Avoid unusual postures and do not cut above shoulder height.** *This avoids accidentally touching objects with the tip of the bar and allows for a better control of the chainsaw in unexpected situations.*
- **Only use the replacement bars and chains prescribed by the manufacturer.** *The use of wrong replacement bars and chains may lead to chain breaks or kickbacks.*
- **Adhere to the manufacturer's instructions to sharpen and maintain the chain.** *Depth limiters that are too low increase the risk of a kickback.*

## Information about noise level and vibrations

Values were measured in conformity with EN 60745:

Acoustic pressure level  $L_{pA} = 90$  dB (A)

Measurement uncertainty  $K = 3$  dB (A)



**ATTENTION! Noise is generated during work!**

**Use ear protection!**

Value of vibrations  $a_v$  (sum of vectors in three directions) and uncertainty  $K$  established in conformity with EN 60745:

Value of vibrations  $a_{hD} = 5,0$  m/s<sup>2</sup>

Measurement uncertainty  $K = 1,1$  m/s<sup>2</sup>

The emission values specified (vibration, noise) were measured in accordance with the test conditions stipulated in EN 60745 and are intended for machine comparisons. They are also used for making preliminary estimates regarding vibration and noise loads during operation.

The emission values specified refer to the main applications for which the power tool is used. If the electric power tool is used for other applications, with other tools or is not maintained sufficiently prior to operation, however, the vibration and noise load may be higher when the tool is used.

Take into account any machine idling times and downtimes to estimate these values more accurately for a specified time period. This may significantly reduce the load during the machine operating period.



## Use

**Pozor! Tato řetězová pila je určena pouze k řezání dřeva!**  
**Attention! This chainsaw is intended for cutting wood only!**

## Double insulation

To ensure maximum safety of the user, our tools are designed and built to satisfy applicable European standards (EN standards). Tools with double insulation are marked by the international symbol of a double square. These tools must not be grounded and a two-wire cable is sufficient to supply them with power. Tools are shielded in accordance with EN 50114.

## Putting into operation

Check whether the data on the rating plate conform to the real voltage of the power supply source. Check whether the plug type conforms to the socket. The device intended for 240 V can be also connected to 220 / 240 V.

### 1. Oil tank filling

The chainsaw may never work without the oil, because lack of oil can lead to damage of the chain, bar and engine. Damage as the consequence of work without oil is not covered by the warranty.

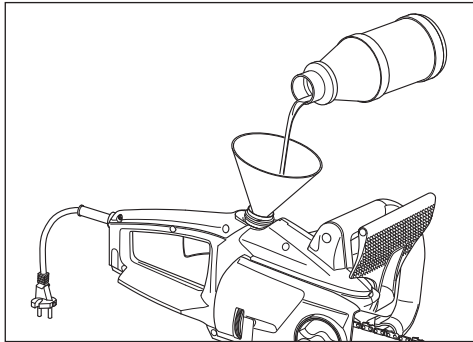

**Attention! Be so kind and use only the oil suitable for the saw chains, on the biological basis and 100% degradable.**

The bio-oil is available in all specialized shops. Use the fresh oil only. The dirty (used) oil may damage your chainsaw and result in loss of your warranty.

- When filling the oil tank, disconnect the power cable plug.
- Open the screw cover (3). The cover is equipped by a plastic wire from inside preventing loss of the cover.
- Pour ca 200 ml of oil into the tank through a funnel and screw the cover firmly to the stop.
- Oil level can be seen through the oil inspection glass (1). If the device is not used for a longer time period, empty the oil tank!
- Before transportation or dispatch, empty the oil tank of the chainsaw!
- Prior to start work, check correct function of the chain lubrication unit. Mount the cutting assembly, start the chainsaw and hold it well away from your body above a clear surface. **Attention, do not touch it!** If an oil stain appears, the lubrication unit works correctly.
- After the end of work place the chain saw horizontally on an absorbent mat, because the oil spread on the bar, chain and drive may drop for a while.

### 2. Mounting of bar and chain



**Attention! Risk of injury. Use protective gloves when inserting the chain.**

**No tools are needed for mounting the bar and chain on this chainsaw type model!**

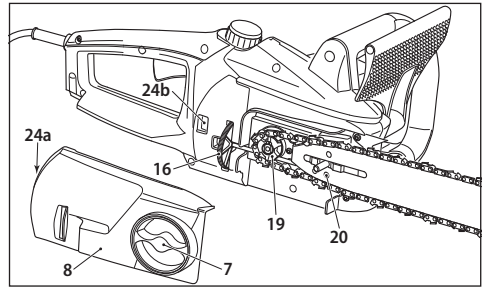

- Place the electric chainsaw on a stable /solid surface.
- Loosen the hand tightening nut (7) counterclockwise.
- Remove the sprocket (chain wheel) guard (8).
- Place the chain on the bar, observing correct orientation (in the direction of chain movement). Teeth on the top guide bar side must face forwards (see the Fig).

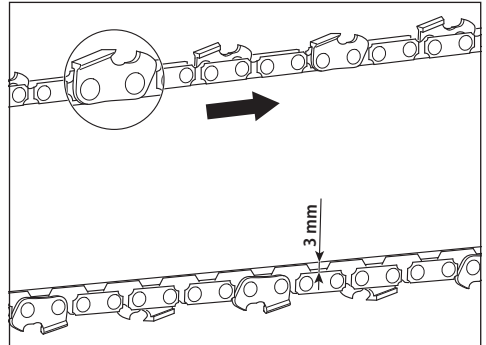

- Place the free saw chain end on the drive sprocket (19).
- Place the bar so that the longitudinal hole in the bar may be aligned precisely with the seating surface guide.
- Pay attention to the chain tensioning pin (20) which must be seated precisely inside the bar hole. If necessary, by rotating the grooved wheel of the chain tensioning unit (16) the pin can be moved forwards or backwards until the chain tensioning pin is seated precisely in the bar hole.
- Check whether all chain links are seated precisely in the bar groove and whether the saw chain is guided precisely round the drive sprocket (19).
- Place the sprocket wheel (8) guard with latch (24a) on the hole (24b) and press it firmly.
- Tighten the hand tightening nut (7) moderately clockwise.
- Tension the chain. For this purpose rotate the grooved wheel (16) up (arrow direction +). The chain should be tensioned so that it may be lifted in the central bar zone by ca 3 mm (see Fig.). To loose the chain, rotate the grooved wheel down (arrow direction -).
- **Tighten the hand tightening nut (7) firmly!**



**Attention! Chain tensioning affects service life of the cutting unit materially and therefore it has to be checked regularly. When heated to the operating temperature, the chain is stretched and tightening must be renewed.**

A new saw chain must be tensioned more frequently.



**Attention! During the period of running-in the chain must be tensioned more frequently. If the chain vibrates or leaves the groove, it must be tensioned immediately!**

When tensioning the chain, loosen the hand tightening nut moderately (7). Rotate the grooved wheel up (arrow direction +). The chain should be tensioned so that it may be lifted in the central bar zone by ca 3 mm (see Fig.). Tighten the hand tightening nut (7).



### 3. Connection of the electric chainsaw

We recommend to operate the chainsaw with the residual current device with the max. breaking current 30 mA.

This device is intended for operation in el. network with the system impedance  $Z_{max}$  in the supply terminal (house service line) max. 0.4  $\Omega$ . The user must ensure work of the device only in the el. network conforming to these requirements. Impedance of the system can be established from the local distribution plant, if necessary.

**!** Use only the lead-in cables approved for use outdoors which are not thinner than the rubber cable H07 RN-F pursuant to DIN/VDE 0282, min. cross section 1.5 mm<sup>2</sup>. They must be protected from splashing water.

**!** The damaged power cable with the plug (12) may be replaced only and exclusively by the service centre appointed by the manufacturer, because special tools are needed for this operation. Mobile devices used outdoors should be connected through the residual current device.

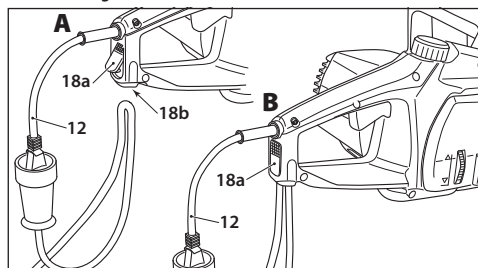

To protect the lead-in cable, this electric chainsaw is equipped by the cable strain relief (18). At first connect the power cable plug of the device (12) with the lead-in cable. Make a loop on the lead-in cable, press the cable holder button, thus extending the cable holder (18a) to the position A, insert the cable loop from below into the hole for the cable (18b). Release the cable holder button. The holder will be returned to the initial position B and the cable will be fixed. To loosen the cable, press the cable holder button (18a) again and take the cable out.

### 4. Switching on

- The front guard of the hand (4) must be in the unlocked position, i.e. must be pushed towards the front handle (2).
- Press the lock button (15) on the left side of the front handle (11) by the thumb and then the switch (9).

**!** Attention! The electric chainsaw will be started immediately at a high speed.

- The lock button (15) serves for locking of unwanted start and after the switch is pressed, this button does not need to be held any more.
- For switching off, release the switch (9).

**!** When switching the chainsaw off, the chain may never come in contact with stones or metal things!

### 5. Electronic system

#### Smooth start

To avoid the current peaks after start of the chainsaw, the device is equipped by the smooth / slow electronic start.

#### Heat protection from overload

If the chainsaw is overloaded, the heat protection switches the device off automatically. When cooled down (after ca 15 minutes), the device is again ready for operation. **During this time period the switch may not be activated!**

### Safety devices on your electric chainsaw

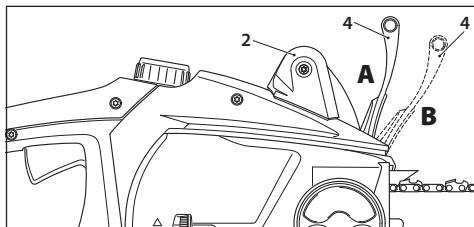

#### 1. Chain brake

This chainsaw is equipped by the mechanical chain brake. When the chainsaw is catapulted as the consequence of contact of the end bar piece with wood or a solid thing, the saw chain drive is stopped immediately by reaction of the hand guard (4). The brake effect is initiated as follows: back of the hand on the front handle (2) pushes the hand guard (4) forwards (position B). **Function of the chain brake should be checked before each use of the chain saw!**

**!** Attention! When releasing the chain brake, pull the hand guard (4) backwards in the direction of the handle and fix it here (position A). The switch (9) may not be activated! Make sure that before putting the chainsaw into operation the hand guard (4) is fixed in the working position.

#### 2. Runout brake

In accordance with relevant regulations this chainsaw is equipped by the runout brake, it is connected with the chain brake and brakes the running chain after the chainsaw was switched off. It is activated after release of the switch (9). This runout brake eliminates the risk of injury by the running chain.

#### 3. Chain catcher

This chainsaw is equipped by the chain catcher (17). If the chain is broken during work, the catcher catches quickly the moving chain end thus preventing injury of the user's hand.

### Instructions for professional work with the electric chainsaw

#### 1. Tree felling

If two or more persons cut down the tree(s) at the same time, the distance between the persons should be at least twice the height of the cut tree. During tree felling other persons may not be endangered, el. distributing lines affected and material/property damaged. Contact of the falling tree with el. distribution line must be notified immediately to the relevant distribution company.

When cutting on a slope, the chainsaw operator shall stay above the cut tree, because the fallen tree will most probably slide or roll down the slope.

##### a) Escape route

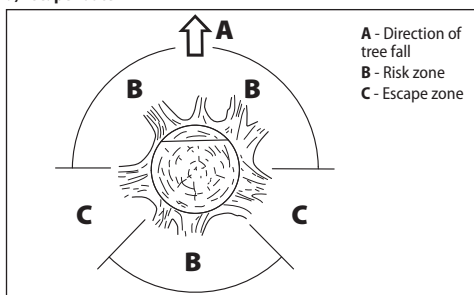

Prior to start cutting, the escape route should be planned and cleared, if necessary. The escape route should lead obliquely from the expected falling tree track, as can be seen in the Figure.

Prior to start cutting, it is necessary to consider the natural tree leaning,

position of larger branches and wind direction so that the direction of tree fall may be established. Impurities, stones, free bark, bolts and wires have to be removed from the tree at first.

**b) Creation of a notch**

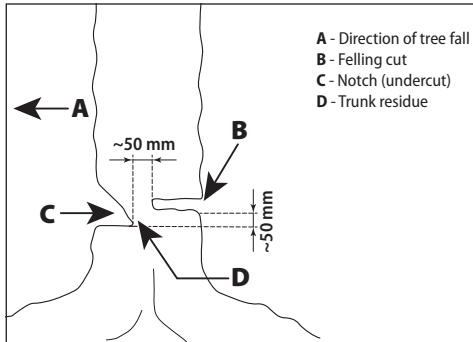

Cut a notch at the right angle to the tree as deep as 1/3 of tree diameter. To make the notch, the horizontal cut shall be done at first to avoid jamming (seizing) of the chainsaw or the guide bar when starting the second oblique cut of the notch.

**c) Felling cut**

Start the felling cut 50 mm above the horizontal cut of the notch, see the Figure. Make the felling cut in parallel with the notch and so deep that the trunk residue may remain preserved as a "suspension". The trunk residue prevents tree swivelling and its fall in the incorrect direction. Do not cross-cut the tree residue.

When the felling cut approaches the notch (undercut), the tree should start to fall. If it appears that the tree will most probably not fall in the desired direction or will be leaned back and will close the chainsaw, stop cutting and use wooden, plastic or aluminium wedges for opening the felling cut and for correct directing the tree.

When the tree starts to fall, take the chainsaw out of the cut, switch it off and leave the risk zone using the escape route. **Pay attention to the falling branches not to stumble!**

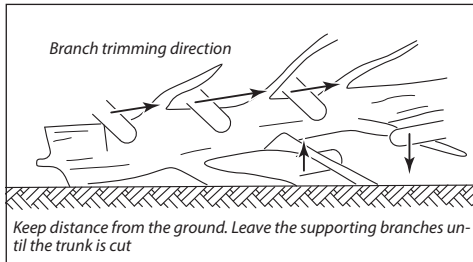

**d) Branch trimming**

Branch trimming is understood separation of branches from the fallen tree. When trimming, leave at first the larger branches supporting the trunk. Trim smaller branches by a single cut. The sprung branches should be cut from bottom to top to avoid chainsaw jamming.

**e) Tree trunk cross-cutting**

Cross-cutting is understood trunk separation into shorter parts. Do not forget to be steady and to distribute body weight onto both legs. The trunk should be supported by branches, beams or wedges, if possible. Observe simple instructions for easy cutting.

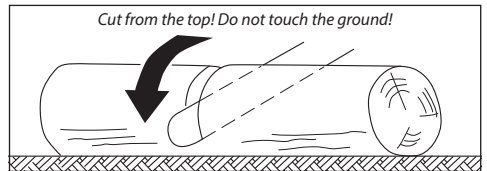

If the whole trunk length is supported uniformly, see the Figure, cut from the top.

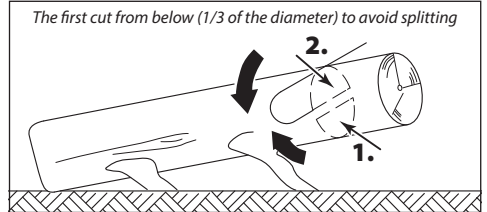

If the trunk lies on the ground by its one end, see Figure, cut at first 1/3 of trunk diameter from the bottom side and then the remaining part from the top as deep as the bottom cut.

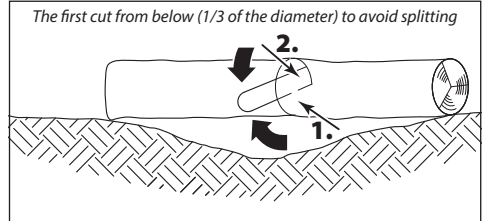

If the trunk lies above a field depression supported on its ends, see Figure, cut at first 1/3 of trunk diameter from the bottom side and then the remaining part from the top as deep as the bottom cut.



When cutting on the slope, stay as shown in the Figure. To have a full control over the chainsaw at the moment of full cross-cut, reduce the pressure in the final cut phase, still holding chainsaw handles firmly in your hands. **Attention, the chain may not touch the ground!** When the cut is complete, wait until the chain is stopped and only then take out the chainsaw.

**Attention! Never move from one tree to another with the switched on chainsaw.**

## Maintenance and service



**Attention! Prior to start any work connected with maintenance and cleaning, always disconnect the power cable plug from the power supply source.**

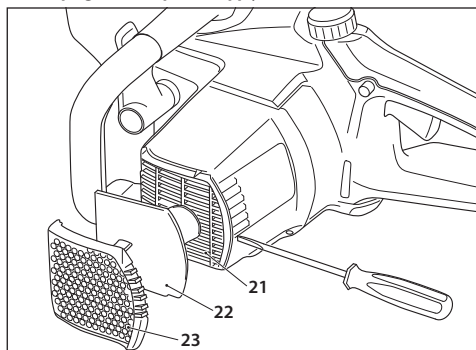

- ❑ After each use clean the chainsaw from sawdust and oil. To protect the chainsaw internals from impurities, the vent holes (21) serving for engine cooling are equipped with a filter (22). The filter is designed so that its cleaning by a simple brush may be enough under normal conditions. In case of high pollution by sawdust the filter can be dismantled and cleaned out of the device, e.g. by blowing the sawdust away. For this purpose release the filter cover (23) by screwdriver from the holders (see Fig.), remove the filter and clean it. Place the clean filter back on the vent holes (21) and press the filter cover (23) back by your hand.
- ❑ If the chain is polluted heavily, e.g. by resin, it has to be dismantled and cleaned. Place the chain for several hours into a vessel filled with saw chain cleaner. Flush the chain by water afterwards. If the chain is not used immediately, treat it by a service spray or by a standard anticorrosion spray.
- ❑ **Only when the biological oil for chains is used:** As certain kinds of biological oil can be sensitive to creation of peels after a certain time period, before a long chainsaw storage the oil system should be flushed. Fill the empty oil tank by the saw chain cleaner - as high as one half of the tank (ca 100ml) - and close the tank. Start the chainsaw without the installed bar and chain so long until the whole liquid is drained out of the chainsaw hole. **Before reuse of the chainsaw do not forget to fill its tank by oil!**
- ❑ Do not store the chainsaw in the open air or in wet rooms.
- ❑ Check all chainsaw assemblies before each use for their wear, in particular chain, bar and chain sprocket.
- ❑ Take care of correct chain setting. Too much tensioned chain may spring out during the work and cause injury. Damaged chain must be replaced immediately. The minimum length of the cutting teeth should be 4 mm.
- ❑ Check motor housing and lead-in cable before use for possible damage. If any signs of damage are established, the chainsaw must be repaired by a specialized workshop and/or service centre.
- ❑ Check chain sharpening before each use of the chainsaw. Dull chain results in engine overheating.
- ❑ As professional knowledge is needed for chain sharpening, this operation should be made by a specialized workshop.



**Attention! With respect to protection from el. shock and preservation of the class of protection, all maintenance and service operations requesting jig saw case removal must be performed by the authorized service centre only!**

The current list of authorized service centres can be found at our website [www.narex.cz](http://www.narex.cz), section "Service Centres".

## Technical problems

- ❑ **Engine is not started:** Check the power supply source (socket). Check the lead-in cable for possible damage. If remedy is not reached, handover the chainsaw to the specialized workshop or to the manufacturer's service centre.
- ❑ **Chain is not started:** Check position of the hand guard (4). The chain is started at the released brake only.
- ❑ **Heavy engine sparking:** Damaged engine or carbon brush. Handover the chainsaw to the specialized workshop or to the manufacturer's service centre.
- ❑ **Oil is not distributed:** Check oil level. Clean holes in the bar for smooth oil flow (see also corresponding instruction in the part "Maintenance and cleaning"). If remedy is not reached, handover the chainsaw to the specialized workshop or to the manufacturer's service centre.



**Attention! The maintenance and repair works other than those contained in this Operating Manual may be performed by authorized staff or by the manufacturer's service centre only.**



**Attention! Damaged lead-in cable of the chainsaw may be replaced only by the specialized workshop authorized by the manufacturer or by the manufacturer's service centre, because special tools are necessary for this operation.**

## Storage

Packed appliance may be stored in dry, unheated storage place with temperature not lower than -5 °C.

Unpacked appliance should be stored only in dry storage place with temperature not lower than +5 °C with exclusion of all sudden temperature changes.

## Environmental protection

Power tools, accessories and packaging should be sorted for environmental-friendly recycling.

### Only for EU countries:

Do not dispose of power tools into household waste!

According to the European Directive 2002/96/EC on waste electrical and electronic equipment and its incorporation into national law, power tools that are no longer suitable for use must be separately collected and sent for recovery in an environmental-friendly manner.

## Warranty

Our equipment is under warranty for at least 12 months with regard to material or production faults in accordance with national legislation. In the EU countries, the warranty period for exclusively private use is 24 months (an invoice or delivery note is required as proof of purchase).

Damage resulting from, in particular, normal wear and tear, overloading, improper handling, or caused by the user or other damage caused by not following the operating instructions, or any fault acknowledged at the time of purchase, is not covered by the warranty.

Complaints will only be acknowledged if the equipment has not been dismantled before being sent back to the suppliers or to an authorised NAREX customer support workshop. Store the operating instructions, safety notes, spare parts list and proof of purchase in a safe place. In addition, the manufacturer's current warranty conditions apply.

### Note

Due to continuous research and development work, we reserve the right to make changes to the technical content of this documentation.

## EC Certificate of Conformity

We declare that this device meets requirements of the following standards and regulations.

**Safety:**

EN 60745-1; EN 60745-2-13

Directive 2006/42/EC; Directive 2000/14/EC

**Electromagnetic compatibility:**

EN 55014-1; EN 55014-2; EN 61000-3-2; EN 61000-3-3

Directive 2004/108/EC

**RoHS:**

Directive 2011/65/EU

**Method of assessment of conformity:**

Annex No. VI. to the Directive 2000/14/EC.

Type (verification) certificate: 1044 MSR, VDE Offenbach

Measured acoustic power value  $L_{WA}$ : 104 dB(A)

Guaranteed acoustic power value  $L_{WA}$ : 106 dB(A)

Place of storage of the technical documentation:

Narex s.r.o., Chelčického 1932, 470 01 Česká Lípa, Czech Republic



Narex s.r.o.  
Chelčického 1932  
470 01 Česká Lípa

A handwritten signature in black ink, appearing to read 'Maciej Stajkowski'.

Maciej Stajkowski  
CEO of the company  
September 1, 2016

## Elektrische Kettensäge EPR 35-25; EPR 40-25; EPR 45-25 Originalbetriebsanleitung (DE)

### Inhaltsverzeichnis

Vorwort zu der Betriebsanleitung .....	27
Technische Parameter .....	27
Allgemeine Sicherheitshinweise .....	27
Sicherheitswarnungen für die Kettensäge .....	28
Die Ursachen eines Rückschlag und Vorgehensweisen, wie man sie verhindern kann:.....	29
Information über den Lärmpegel und Schwingungen .....	29
Verwendung .....	29
Doppelsolierung.....	29
Inbetriebnahme .....	29
Sicherheitseinrichtungen an Ihrer Kettensäge.....	31
Anweisungen zur fachgerechten Arbeitsweise mit der Kettensäge...31	
Wartung und Pflege .....	32
Při technických problémech .....	33
Lagerung .....	33
Entsorgung.....	33
Garantie.....	33
EG Konformitätserklärung .....	33

### Vorwort zu der Betriebsanleitung



Diese Bedienungsanleitung soll Ihnen helfen, die Maschine und die Ausnutzung der Möglichkeit ihrer richtigen Verwendung kennenzulernen. Die Bedienungsanleitung enthält wichtige Anweisungen zu einem sicheren, fachgerechten und wirtschaftlichen Umgang mit der Maschine und damit zur Vorbeugung von Gefahren, zur Minimalisierung von Reparaturen und Betriebsausfällen und zur Erhöhung ihrer Zuverlässigkeit und Lebensdauer. Diese Anleitung muss stets am Standort der Maschine zur Verfügung stehen.

Die Bedienungsanleitung ist von jeder Person zu lesen, die mit der Arbeit an der Maschine anvertraut wird, wie z.B. Bedienung, Wartung oder Transport.

Neben der Bedienungsanleitung und der verbindlichen Vorschriften zur Unfallvorbeugung, die im Land der Verwendung der Maschine an einem Arbeitsplatz gültig sind, sind die anerkannten fachlichen technischen Regeln für eine sichere und fachgerechte Arbeit, so wie auch die Vorschriften zur Unfallvorbeugung der zuständigen Berufsgenossenschaften einzuhalten.

### Technische Parameter

Die Geräte wurden gemäß Vorschriften im Einklang mit der Norm EN 50144-2-13 hergestellt und entsprechen ganz dem Wortlaut des Gesetzes über die Sicherheit der Einrichtungen und Produkte.

Typ	EPR 35-25	EPR 40-25	EPR 45-25
Nennspannung	230 V	230 V	230 V
Nennfrequenz	50 Hz	50 Hz	50 Hz
Strom	11,8 A	11,8 A	11,8 A
Anschlussleistung	2 500 W	2 500 W	2 500 W
Führungsschiene - Länge	350 mm	400 mm	450 mm
Kette	Oregon 91-PX 052	Oregon 91-PX 057	Oregon 91-PX 062
Ketten-Geschwindigkeit	ca. 12,5 m.s <sup>-1</sup>	ca. 12,5 m.s <sup>-1</sup>	ca. 12,5 m.s <sup>-1</sup>
Kettenbremse	mechanisch	mechanisch	mechanisch
Nachlaufbremse	mechanisch	mechanisch	mechanisch
Kettenschmierung	automatisch	automatisch	automatisch
Gewicht	4,5 kg	4,5 kg	4,5 kg
Schutzklasse	II / 	II / 	II / 

### Allgemeine Sicherheitshinweise



**WARNUNG! Lesen Sie alle Sicherheitshinweise und die ganze Anleitung durch.** Die Nichtbeachtung sämtlicher folgender Anweisungen kann zu einem Unfall durch einen Stromschlag, zur Brandentstehung und/oder zur schwerwiegenden Verletzungen von Personen führen.

**Bewahren Sie alle Anweisungen und die Anleitung für eine zukünftige Verwendung.**

VUnter dem Ausdruck „elektrisches Werkzeug“ in allen weiter beschriebenen Warnanweisungen versteht man ein elektrisches Werkzeug, das aus dem Netz (mit beweglicher Zuleitung), oder aus den Akkus (ohne beweglicher Zuleitung) eingespeist wird.

#### 1) Sicherheit der Arbeitsumgebung

- Halten Sie die Arbeitsstelle sauber und gut beleuchtet.** Eine Unordnung und dunkle Stellen sind oft die Ursache von Unfällen.
- Verwenden Sie das elektrische Werkzeug nicht in einer explosionsgefährlichen Umgebung, wo brennbare Flüssigkeiten, Gase oder Staub vorkommen.** Im elektrischen Werkzeug bilden sich Funken, die den Staub oder die Dünste anzünden können.
- Bei der Verwendung des elektrischen Werkzeuges dürfen sich keine Kinder und andere Personen im Arbeitsbereich aufhalten.** Wenn Sie gestört werden, können Sie die Kontrolle über die ausgeübte Tätigkeit verlieren.

#### 2) Elektrische Sicherheit

- Die Gabel der beweglichen Zuleitung zum elektrischen Werkzeug muss der Steckdose entsprechen.** Ändern Sie niemals auf irgendeine Weise die Gabel. Verwenden Sie gemeinsam mit einem Werkzeug, das eine Schutzverbindung zur Erde hat, niemals die Steckdosenadapter. Mit den Gabeln, die nicht mit Änderungen entwertet wurden, und entsprechenden Steckdosen wird die Verletzungsgefahr durch einen Stromschlag verhindert.
- Vermeiden Sie einen Kontakt des Körpers mit den geerdeten Gegenständen, wie z.B. Rohrleitungen, Heizkörpern, Kochherden und Kühlschränken.** Es besteht höhere Verletzungsgefahr, wenn Ihr Körper mit der Erde verbunden ist.
- Stellen Sie das elektrische Werkzeug nicht dem Regen, der Feuchte oder Nässe aus.** Wenn Wasser in das elektrische Werkzeug eindringt, erhöht sich damit die Verletzungsgefahr durch einen Stromschlag.
- Verwenden Sie die bewegliche Zuleitung nicht zu anderen Zwecken.** Tragen und ziehen Sie niemals das elektrische Werkzeug an der Zuleitung. Reißen Sie die Gabel nicht aus der Steckdose mit dem Ziehen an der Zuleitung. Schützen Sie die Leitung vor Hitze, Fett, scharfen Kanten und sich bewegenden Teilen. Beschädigte oder verwickelte Zuleitungen erhöhen die Verletzungsgefahr durch einen Stromschlag.
- Wir das elektrische Werkzeug im Außenbereich verwendet, verwenden Sie eine für den Außenbereich geeignete Verlängerungszuleitung.** Die Verwendung einer Verlängerungszuleitung für den Außenbereich schränkt die Verletzungsgefahr durch einen Stromschlag ein.

- f) Wird das elektrische Werkzeug in nassen Bereichen verwendet, verwenden Sie eine Einspeisung, geschützt von einem Stromschuttschalter (RCD). Die Verwendung von RCD schränkt die Verletzungsgefahr durch einen Stromschlag ein.
- 3) Sicherheit von Personen
- a) Seien Sie aufmerksam bei der Verwendung des elektrischen Werkzeuges, bei nüchterner Beurteilung, widmen Sie sich Ihrer Arbeit, konzentrieren Sie sich. Arbeiten Sie nicht mit dem elektrischen Werkzeug, wenn Sie müde oder unter Einfluss von Drogen, Alkohol oder Medikamente sind. Ein Augenblick ohne Aufmerksamkeit bei der Verwendung des elektrischen Werkzeuges kann zu ersten Verletzungen von Personen führen.
- b) Verwenden Sie persönliche Schutzausrüstung. Verwenden Sie immer einen Augenschutz. Die Schutzausrüstung, wie z.B. ein Respirator, Sicherheitsschuhe mit Anti-Rutsch-Aufbereitung, harte Kopfbedeckung, Gehörschutz, verwendet im Einklang mit den Arbeitsbedingungen reduziert das Verletzungsrisiko von Personen.
- c) Vermeiden Sie eine unbeabsichtigte Betätigung. Stellen Sie sicher, dass der Schalter beim Einstecken der Gabel in die Steckdose und/oder beim Einschleiben der Akkus oder beim Tragen des Werkzeuges ausgeschaltet ist. Das Tragen des Werkzeuges mit dem Finger auf dem Schalter oder das Einstecken der Gabel des Werkzeuges mit eingeschaltetem Schalter kann eine Unfallursache sein.
- d) Beseitigen Sie vor dem Einschalten des Werkzeuges alle Einrichtwerkzeuge oder Schlüssel. Ein Einrichtwerkzeug oder Schlüssel, das/der am rotierenden Teil des elektrischen Werkzeuges befestigt bleibt, kann Personen verletzen.
- e) Arbeiten Sie immer nur dort, wohin Sie sicher langen können. Halten Sie immer eine stabile Stellung und das Gleichgewicht. Sie können dann das elektrische Werkzeug in unvorhergesehenen Situationen kontrollieren.
- f) Ziehen Sie sich immer geeignet an. Tragen Sie keine lose Kleidung und keinen Schmuck. Achten Sie darauf, dass sich Ihre Haare, Kleidung und Handschuhe immer ausreichend weit von den beweglichen Teilen befinden. Lose Kleidung, Schmuck und lange Haare können von den beweglichen Teilen erfasst werden.
- g) Wenn Mittel für den Anschluss von Absaug- und Staubsammelanlagen zu Verfügung stehen, stellen Sie sicher, dass sie angeschlossen und richtig verwendet werden. Die Verwendung von diesen Einrichtungen kann die durch den Staub entstehenden Risiken verhindern.
- 4) Verwendung des elektrischen Werkzeuges und seine Pflege
- a) Überlasten Sie nicht das elektrische Werkzeug. Verwenden Sie das richtige Werkzeug, das für die ausgeführte Arbeit bestimmt ist. Das richtige elektrische Werkzeug kann so besser und mit mehr Sicherheit die Arbeit, für die es ausgelegt wurde, leisten.
- b) Verwenden Sie kein elektrisches Werkzeug, das mit dem Schalter nicht ein- und ausgeschaltet werden kann. Jedes elektrische Werkzeug, das mit dem Schalter nicht bedient werden kann, ist gefährlich und muss repariert werden.
- c) Trennen Sie das Werkzeug vor jedem Einrichten, jedem Austausch des Zubehörs oder Ablegen des nicht verwendeten Werkzeugs durch das Ausziehen der Gabel vom Netz und/oder dem Abschalten von Akkus ab. Diese vorbeugenden Sicherheitsmaßnahmen schränken die Gefahr einer unbeabsichtigten Betätigung des elektrischen Werkzeuges ein.
- d) Legen Sie das nicht verwendete elektrische Werkzeug außerhalb der Reichweite von Kindern ab und lassen Sie nicht zu, dass Personen, die mit dem elektrischen Werkzeug oder mit diesen Anweisungen nicht vertraut gemacht wurden, es verwenden. In den Händen von unerfahrenen Benutzern ist das elektrische Werkzeug gefährlich.
- e) Warten Sie das elektrische Werkzeug. Kontrollieren Sie das Einrichten der beweglichen Teile und ihre Beweglichkeit, konzentrieren Sie sich auf Risse, gebrochene Teile und alle weitere Umstände, welche die Funktion des elektrischen Werkzeuges gefährden könnten. Ist das Werkzeug beschädigt, stellen Sie vor jeder weiteren Verwendung seine Reparatur sicher. Viele Unfälle werden mit ungenügend gewartetem elektrischem Werkzeug verursacht.
- f) Halten Sie Schnittwerkzeuge scharf und sauber. Die richtig gewarteten und scharfen Schnittwerkzeuge erfassen mit niedrigerer Wahrscheinlichkeit das Material oder sperren sich, und man kann die Arbeit mit ihnen besser kontrollieren.
- g) Verwenden Sie das elektrische Werkzeug, Zubehör, Arbeitswerkzeuge etc. im Einklang mit diesen Anweisungen und auf solche Weise, wie es für das konkrete elektrische Werkzeug vor-

geschrieben wurde, und zwar mit Hinsicht auf die gegebenen Bedingungen und die Art der durchgeführten Arbeit. Eine nicht bestimmungsgemäße Verwendung des elektrischen Werkzeuges kann zu gefährlichen Situationen führen.

## 5) Service

- a) Lassen Sie die Reparaturen Ihres elektrischen Werkzeuges von einer qualifizierten Person ausführen, welche die identischen Ersatzteile verwendet wird. Auf diese Weise wird ein gleiches Sicherheitsniveau des elektrischen Werkzeuges wie vor seiner Reparatur sichergestellt.

## Sicherheitswarnungen für die Kettensäge

- Halten Sie alle Körperteile außerhalb des Bereichs der Sägekette, wenn die Kettensäge im Betrieb ist. Vergewissern Sie sich vor dem Anlassen der Kettensäge, dass die Kette nirgendwo einen Kontakt hat. Ein einziger Unaufmerksamkeitsmoment, wenn die Kettensäge im Betrieb sind, kann verursachen, dass Ihre Kleidung oder Ihr Körper von der Sägekette erfasst wird.
- Halten Sie das elektromechanische Werkzeug nur an den isolierten Griffen, weil die Sägekette eine verdeckte Leitung oder die eigene Zuleitung berühren kann. Bei der Berührung von Leitungen unter Spannung besteht die Möglichkeit, dass die nicht isolierten Metallteile des elektromechanischen Werkzeuges auch unter Spannung stehen und der Benutzer eine Verletzung durch einen Stromschlag erleidet.
- Halten Sie die Kettensäge immer mit der rechten Hand am hinteren Griff und mit der linken Hand am vorderen Griff. Ein umgekehrtes Halten der Kettensäge erhöht das Risiko einer Personenverletzung und sollte nicht verwendet werden.
- Halten Sie das elektromechanische Werkzeug nur an den isolierten Griffen, weil die Sägekette eine verdeckte Leitung oder die eigene Zuleitung berühren kann. Bei der Berührung von Leitungen unter Spannung besteht die Möglichkeit, dass die nicht isolierten Metallteile des elektromechanischen Werkzeuges auch unter Spannung stehen und der Benutzer eine Verletzung durch einen Stromschlag erleidet.
- Verwenden Sie eine Sicherheitsbrille und einen Gehörschutz. Es wird auch eine weitere Schutzausrüstung für den Kopf, die Hände, Beine und Füße empfohlen. Eine entsprechende Schutzkleidung reduziert die Möglichkeit der Verletzung von Personen mit herumfliegenden Teilchen oder mit einem zufälligen Kontakt mit der Sägekette.
- Arbeiten Sie nicht mit der Kettensäge auf dem Baum. Die Arbeit mit der Kettensäge kann eine Verletzung von Personen als Folge haben, wenn sie oben auf dem Baum ist.
- Halten Sie immer die richtige Stellung ein und arbeiten mit der Kettensäge nur im Stehen auf einer festen, sicheren und ebenen Bodenfläche. Rutschige oder instabile Oberflächen, wie zum Beispiel Leiter, können den Verlust des Gleichgewichts oder der Kontrolle der Kettensäge verursachen.
- Seien Sie beim Schneiden von einem gespannten Ast zum Wegspringen bereit. Wird die Spannung in den Holzfasern gelockert, kann der gespannte Ast den Benutzer schlagen und/oder die Kettensäge kann außer Kontrolle geraten.
- Arbeiten Sie beim Schneiden vom Gebüsch und jungen Bäumen mit erhöhter Vorsicht. Das dünne Material kann die Sägekette erfassen und in Ihre Richtung hinziehen oder Sie aus dem Gleichgewicht bringen.
- Halten Sie die Kettensäge beim Tragen immer am vorderen Griff, mit ausgeschalteter Kettensäge und vom Körper entfernt. Setzen Sie beim Transport oder Lagern der Kettensäge immer die Schutzhülle auf die Führungsschiene auf. Mit dem richtigen Halten der Kettensäge wird die Wahrscheinlichkeit eines zufälligen Kontaktes mit der beweglichen Sägekette beschränkt.
- Halten Sie die Anweisungen zum Schmieren, der Kettenspannung und dem Auswechseln des Zubehörs ein. Eine nicht richtig gespannte oder geschmierte Kette kann reißen oder die Möglichkeit eines Rückschlags erhöhen.
- Halten Sie die Griffe trocken, sauber und ohne Öle und Schmiermittel. Fettige oder verölte Griffe sind rutschig und verursachen den Verlust der Kontrolle.
- Schneiden Sie nur Holz. Verwenden Sie die Kettensäge nicht zu anderen, als zu den bestimmten Zwecken. Beispiel: Verwenden Sie die Kettensäge nicht zum Schneiden von Kunststoffen, Mauerwerken oder sonstigen Materialien, die nicht aus Holz sind. Die Verwendung der Kettensäge für andere Tätigkeiten, die



von den bestimmten Tätigkeiten abweichen, kann eine gefährliche Situation verursachen.

## Die Ursachen eines Rückschlag und Vorgehensweisen, wie man sie verhindern kann:

Ein Rückschlag kann entstehen, indem die Nase oder die Spitze der Führungsschiene den Gegenstand berührt, oder wenn sich das Holz schließt und die Sägekette im Schnitt einklemmt.

Ein Kontakt der Spitze kann in einigen Fällen eine plötzliche Rückreaktion verursachen, das Abwerfen der Führungsschiene nach oben und zurück in Richtung zum Benutzer.

Ein Einklemmen der Sägekette entlang der Spitze der Führungsschiene kann die Führungsschiene schnell zurück in Richtung zum Benutzer drücken.

Jede von diesen Reaktionen kann verursachen, dass Sie die Kontrolle über die Säge verlieren, was zu einer schweren Verletzung von Personen führen kann. Verlassen Sie sich nicht nur auf die an Ihrer Säge eingebauten Sicherheitseinrichtungen. Als Benutzer einer Kettensäge müssen Sie mehrere Schritte tun, um Ihre Schneidarbeiten ohne Unfälle oder Verletzungen auszuführen.

Ein Rückschlag ist die Folge einer sachwidrigen Verwendung des Werkzeuges und/oder der nicht richtigen Arbeitsweisen oder Bedingungen und kann mit der ordentlichen Einhaltung der nachstehenden Maßnahmen verhindert werden:

- **Halten Sie den Griff fest, wobei die Daumen und Finger die Griffe der Kettensäge umfassen, mit beiden Händen an der Säge, und stellen Sie Ihr Körper und den Arm so hin, damit sie den Kräften eines Rückschubs standhalten können.** Wenn der Benutzer die Sicherheitsmaßnahmen einhält, kann er die Kräfte eines Rückschlags kontrollieren. Lassen Sie die Kettensäge nicht laufen.
- **Gehen und schneiden Sie nicht über Ihre Schulterhöhe.** Das hilft, einen unbeabsichtigten Kontakt der Spitze zu verhindern, und gibt eine bessere Möglichkeit, die Kettensäge in unerwarteten Situationen kontrollieren zu können.
- **Verwenden Sie nur die vom Hersteller spezifizierten Ersatzschiene und Ketten.** Ungeeignete Ersatzschiene und Ketten können ein Zerreißen der Kette und/oder einen Rückschlag verursachen.
- **Halten Sie die Anweisungen des Herstellers zur Schärfung und Wartung der Sägekette ein.** Eine Absenkung der Höhe des Begrenzungsfußes kann zu einem erhöhten Rückschub führen.

## Information über den Lärmpegel und Schwingungen

Die Werte wurden im Einklang mit EN 60745 gemessen.

Der Pegel des Schalldrucks  $L_{pA} = 90$  dB (A).

Messungengenauigkeit  $K = 3$  dB (A).



**ACHTUNG! Bei der Arbeit entsteht Lärm!**

**Verwenden Sie einen Gehörschutz!**

Der Wert der Schwingungen  $a_v$  (Summe der Vektoren in drei Richtungen) und die Ungenauigkeit  $K$ , festgelegt nach der Norm EN 60745:

Wert der Schwingungen  $a_{h,D} = 5,0$  m/s<sup>2</sup>.

Messungengenauigkeit  $K = 1,1$  m/s<sup>2</sup>.

Die angeführten Werte von Schwingungen und Lärmpegel wurden gemäß den in EN 60745 angeführten Prüfbedingungen gemessen und dienen zum Vergleichen der Werkzeuge. Sie sind auch für eine vorläufige Beurteilung der Belastung mit Schwingungen und dem Lärm beim Einsatz des Werkzeuges geeignet.

Die angeführten Werte von Schwingungen und dem Lärm beziehen sich auf die Hauptverwendung des elektrischen Werkzeuges. Bei einer anderen Verwendung des elektrischen Werkzeuges, mit anderen Werkzeugen oder bei einer unzureichenden Wartung kann sich die Belastung mit Schwingungen und dem Lärm während der ganzen Arbeitszeit deutlich erhöhen.

Für eine genaue Beurteilung während der im Voraus festgelegten Arbeitszeit sind auch die Dauer des Leerlaufbetriebs und das Ausschalten des Werkzeuges im Rahmen dieser Zeit zu berücksichtigen. Damit kann die Belastung während der ganzen Arbeitszeit deutlich reduziert werden.

## Verwendung

**Achtung! Diese Kettensäge ist nur zum Holzscheiden bestimmt!**

## Doppellisolierung

Für eine maximale Sicherheit des Benutzers werden unsere Geräte so konstruiert, damit sie den gültigen europäischen Vorschriften (EN-Normen) entsprechen. Geräte mit Doppellisolierung sind mit dem internationalen Symbol des doppelten Quadrats gekennzeichnet. Solche Geräte dürfen nicht geerdet werden und zu ihrer Speisung reicht ein Kabel mit zwei Adern aus. Die Geräte sind nach der Norm EN 55014 abgeschirmt.

## Inbetriebnahme

Überprüfen Sie, ob die Angaben auf dem Herstellerschild mit der tatsächlichen Spannung der Schiene und des Motors übereinstimmen. Überprüfen Sie, ob der Typ des Steckers dem Steckdosentyp entspricht. Das für 240 V bestimmte Werkzeug darf auch an 220 V / 240 V angeschlossen werden.

### 1. Ölbehälter füllen

Die Kettensäge darf nie ohne Öl arbeiten, weil es zu einer Beschädigung der Kette, der Schiene und des Motors kommen könnte. Die Garantie erstreckt sich nicht auf eine Beschädigung bei einer Arbeit ohne Öl.

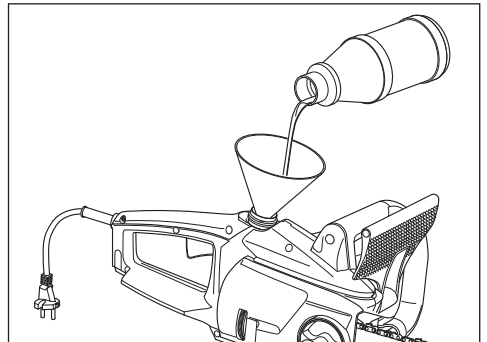

**Achtung! Verwenden Sie bitte nur ein Öl für Kettensägen auf biologischer Basis, das 100% abbaubar ist.**

Das Bio-Öl ist überall in spezialisierten Geschäften erhältlich. Verwenden Sie kein gebrauchtes Öl. Das führt zu einer Beschädigung Ihrer Kettensäge und zum Erlöschen der Garantie.

- Ziehen Sie bitte beim Auffüllen des Ölbehälters den Netzstecker ab.
- Öffnen Sie den Schraubverschluss (3). Der Verschluss ist innen mit einem Kunststoffseil mit einem Distanzstück zur Sicherung des Verschlusses gegen Verlieren ausgestattet.
- Füllen Sie mithilfe eines Trichters ca. 200 ml Öl in den Behälter ein und ziehen den Verschluss fest.
- Der Ölstand ist durch das Fenster (1) sichtbar. Wenn Sie die Maschine längere Zeit nicht nutzen wollen, leeren Sie den Ölbehälter aus!
- Leeren Sie vor einem Transport oder Versand der Kettensäge den Ölbehälter aus!
- Prüfen Sie vor Arbeitsbeginn die Funktion der Kettenschmierung. Schalten Sie die Säge mit montierter Schneidvorrichtung ein und halten mit einem ausreichenden Abstand über die Lichtoberfläche. **Achtung, die Vorrichtung nicht berühren!** Wenn eine Ölspur vortritt, arbeitet die Schmierung richtig.
- Stellen Sie die Kettensäge nach der Verwendung auf eine Saugunterlage waagrecht ab. Infolge der Verteilung des Öls an der Schiene, der Kette und dem Antrieb können noch ein paar Öltröpfchen abtropfen.

### 2. Schiene und Kette montieren



**Achtung! Verletzungsgefahr. Verwenden Sie beim Aufsetzen der Kette eine Schutzhandschuhe.**



## Zur Montage der Schiene und Kette brauchen Sie bei dieser Kettensäge kein Werkzeug!

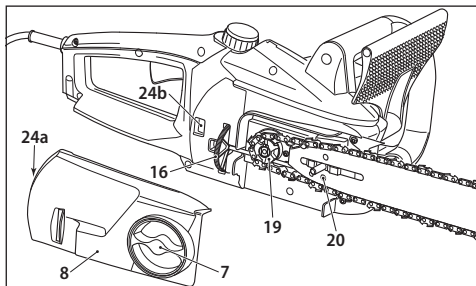

- Legen Sie die Kettensäge auf eine stabile Unterlage ab.
- Lösen Sie die manuelle Spannmutter (7) gegen den Uhrzeigersinn.
- Nehmen Sie die Abdeckung des Kettenrads (8) ab.
- Legen Sie die Kette auf die Schiene und halten die Orientierung gemäß der Richtung der Kettenbewegung ein. Die Zähne müssen auf der oberen Seite der Schiene nach vorne zeigen (siehe Bild).

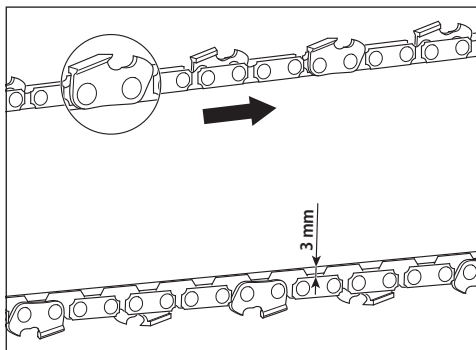

- Legen Sie das freie Ende der Sägekette auf das Antriebskettenrad (19).
- Legen Sie die Schiene so ab, damit die Längsöffnung in der Schiene genau an die Führungen der Auflagefläche der Schiene aufliegt.
- Achten Sie darauf, dass der Spannbolzen der Kette (20) genau in der Schienenöffnung sitzt. Er muss durch die Öffnung deutlich sichtbar sein. Falls notwendig, schieben Sie ihn durch das Drehen des Rändelrads der Kettenspanvorrichtung (16) nach vorne oder nach hinten, bis der Spannbolzen in die Schienenöffnung einrastet.
- Überprüfen Sie, ob alle Kettenglieder in der Rille der Schiene genau sitzen, und ob die Sägekette genau um das Antriebskettenrad führt (19).
- Setzen Sie die Abdeckung des Kettenrads (8) mit dem Riegel (24a) in die Öffnung (24b) ein und drücken sie anschließend fest an.
- Ziehen Sie leicht die manuelle Spannmutter (7) in dem Uhrzeigersinn nach.
- Spannen Sie die Kette. Drehen Sie dazu das Rändelrad (16) nach oben (Pfeilrichtung +). Die Kette sollte so gespannt sein, damit es möglich ist, sie in der Mitte der Schiene um ca. 3 mm anzuheben (siehe Bild). Drehen Sie zum Lösen der Kette das Rändelrad nach unten (Pfeilrichtung -).
- Ziehen Sie die manuelle Spannmutter (7) mit der Hand fest!

**⚠️ Pozor! Napnutí řetězu má velký vliv na životnost řezáče! Achtung! Das Spannen der Kette hat einen großen Einfluss auf die Lebensdauer des Schneidwerkes, es ist deshalb oft zu prüfen. Beim Erwärmen auf die Betriebstemperatur dehnt die Kette aus und die Spannung muss erneuert werden.**

Eine neue Sägekette muss öfter gespannt werden, bis sie sich etwas ausgedehnt hat.

**⚠️ Achtung! In der Einlaufphase muss die Kette öfter gespannt werden. Wenn die Kette rüttelt oder aus der Rille vorragt, ist das Spannen sofort durchzuführen!**

Lösen Sie zum Spannen der Kette leicht die manuelle Spannmutter (7). Drehen Sie anschließend das Rändelrad nach oben (Pfeilrichtung +). Spannen Sie die Kette so viel, damit es möglich ist, sie in der Mitte der Schiene um ca. 3 mm anzuheben (siehe Bild). Ziehen Sie wieder die manuelle Spannmutter (7) fest.

## 3. Kettensäge anschließen (Bild 5)

**Wir empfehlen, die Kettensäge mit einem Stromschutzeschalter mit einem maximalen Ausschaltstrom von 30 mA zu verwenden.**

Dieses Gerät ist für den Betrieb in einem Stromleitungsnetz mit der Systemimpedanz  $Z_{max}$  im Übergabepunkt (Hausanschluss) maximal  $0,4 \Omega$  bestimmt. Der Benutzer muss sicherstellen, dass das Gerät nur in solch einem Stromleitungsnetz arbeitet, das diese Anforderungen erfüllt. Im Bedarfsfall kann die Systemimpedanz beim örtlichen Stromlieferanten nachgefragt werden.

**⚠️ Verwenden Sie nur solche Zuleitungskabel, die für die Außenverwendung freigegeben sind und die nicht dünner sind als Gummikabel H07 RN-F gemäß DIN/VDE 0282, mit einem Querschnitt von mindestens 1,5 mm<sup>2</sup>. Sie müssen gegen Spritzwasser geschützt sein.**

**⚠️ Ein beschädigtes Netzkabel des Geräts mit einem Stecker (12) darf nur in einem vom Hersteller festgelegten Service ausgetauscht werden, weil dazu ein spezielles Werkzeug nötig ist. Bewegliche Geräte, die in Außenbereichen verwendet werden, sollten immer über einen Stromschutzeschalter angeschlossen werden.**

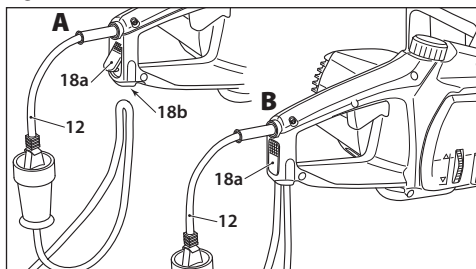

Diese Kettensäge ist für die Sicherung des Zuleitungskabels mit der Zugspannung (18) ausgestattet. Schließen Sie zuerst den Stecker des Gerätekabels (12) an das Zuleitungskabel an. Machen Sie eine Schleife an dem Anschlusskabel, schwenken den Kabelhalter (18a) mit dem Drücken der Taste nach außen in die Stellung A und legen die Kabelschleife von unten in die Öffnung für das Kabel (18b) ein. Lassen Sie die Taste des Kabelhalters los. Dieser rastet selbst in die Ausgangsstellung B ein und das Kabel ist fixiert. Drücken Sie zum Lösen des Kabels erneut die Taste des Kabelhalters (18a) und ziehen das Kabel heraus.

## 4. Einschalten

- Die vordere Handabdeckung (4) muss sich in freigegebener Stellung befinden, d.h. sie muss in Richtung des vorderen Griffs (2) gedrückt werden.
- Drücken Sie mit dem Daumen die Sperrtaste (15) auf der linken Seite des hinteren Griffs (11) und danach den Schalter (9).

**⚠️ Achtung! Die Kettensäge läuft sofort mit hoher Geschwindigkeit an.**

- Die Sperrtaste (15) dient zum Sperren eines unbeabsichtigten Einschaltens und nach dem Drücken des Schalters ist es nicht mehr nötig, sie zu halten.
- Lösen Sie zum Ausschalten den Schalter (9).

**⚠️ Lassen Sie beim Abstellen der Säge nie zu, dass die Kette in einen Kontakt mit Steinen oder Metallgegenständen kommt!**

## 5. Elektronik

### Sanfter Anlauf

Um beim Einschalten der Kettensäge die Stromspitzen zu verhindern, ist die Säge mit einem elektronischen sanften Anlauf ausgestattet.

### Wärmeüberlastschutz

Kommt es zum Überlasten der Kettensäge, schaltet der Wärmeschuttschalter das Gerät automatisch ab. Nach der Abkühlung (ca. 15 Minuten) ist das Gerät wieder betriebsbereit. **Während dieser Zeit darf der Schalter nicht betätigt werden!**

## Sicherheitseinrichtungen an Ihrer Kettensäge

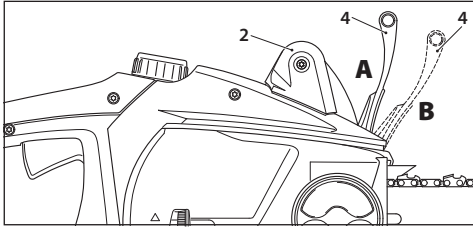

### 1. Kettenbremse

Diese Kettensäge ist mit einer mechanischen Kettenbremse ausgestattet. Beim Herausschleudern der Säge infolge eines Kontaktes der Spitze mit dem Holz oder einem festen Gegenstand hält sofort der Antrieb der Sägekette durch die Reaktion des Handschutzes (4) ein. Die Bremswirkung wird so ausgelöst, dass die Oberhand auf dem vorderen Griff (2) den Handschutz (4) nach vorne drückt (Stellung B). **Vor Gebrauch sollte immer die Bremsfunktion der Kette überprüft werden!**

**⚠** Diese Kettensäge ist mit einer mechanischen Kettenbremse ausgestattet. Beim Herausschleudern der Säge infolge eines Kontaktes der Spitze mit dem Holz oder einem festen Gegenstand hält sofort der Antrieb der Sägekette durch die Reaktion des Handschutzes (4) ein. Dabei dreht sich weiterhin der Motor. Die Bremswirkung wird so ausgelöst, dass die Oberhand auf dem vorderen Griff (2) den Handschutz (4) nach vorne drückt (Stellung B). **Vor Gebrauch sollte immer die Bremsfunktion der Kette überprüft werden!**

### 2. Nachlaufbremse

Diese Kettensäge ist gemäß Vorschriften mit einer Nachlaufbremse ausgestattet. Diese ist mit der Kettenbremse verbunden und veranlasst das Abbremsen der laufenden Kette nach dem Ausschalten der Säge. Sie wird beim Lösen des Schalters (9) eingeschaltet. Diese Nachlaufbremse vermeidet eine Verletzungsgefahr von der auslaufenden Kette.

### 3. Kettengreifer

Diese Kettensäge ist mit einem Kettengreifer (17) ausgestattet. Wenn es beim Schneiden der Kette kommen sollte, fängt der Kettengreifer das sich schnell bewegende Ende der Kette auf und vermeidet damit eine Handverletzung des Arbeiters.

## Anweisungen zur fachgerechten Arbeitsweise mit der Kettensäge

Vor dem Fällen sollte ein Fluchtweg geplant und bei Bedarf ausgeräumt werden. Der Fluchtweg sollte schräg von der erwarteten Linie des gefällten Baums führen, so wie es auf dem Bild ersichtlich ist.

Vor dem Fällen ist für die Beurteilung der Fallrichtung des Baums die natürliche Neigung des Baums, die Lage der größeren Äste und die Windrichtung zu berücksichtigen. Aus dem Baum sind zuerst Schmutz, Steine, freie Borke, Nägel, Klemmen und Drähte zu entfernen.

### b) Schlitzbildung

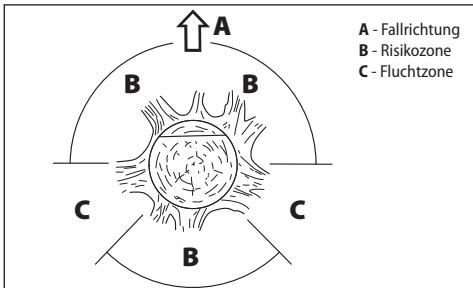

Vor dem Fällen sollte ein Fluchtweg geplant und bei Bedarf ausgeräumt werden. Der Fluchtweg sollte schräg von der erwarteten Linie des gefällten Baums führen, so wie es auf dem Bild ersichtlich ist.

Vor dem Fällen ist für die Beurteilung der Fallrichtung des Baums die natürliche Neigung des Baums, die Lage der größeren Äste und die Windrichtung zu berücksichtigen. Aus dem Baum sind zuerst Schmutz, Steine, freie Borke, Nägel, Klemmen und Drähte zu entfernen.

### b) Schlitzbildung

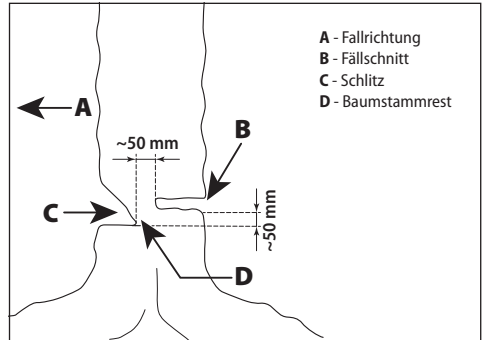

Schneiden Sie im Rechtwinkel zur Richtung des Baumbandes einen Schlitz bis zu einer Tiefe von 1/3 des Baumdurchmessers ein. Führen Sie zuerst den waagerechten Schnitt durch. Damit wird die Verklammerung der Säge oder der Führungsschiene beim Ansetzen des zweiten Schnitts vermieden.

### c) Rez pro poraženi stromu

Setzen Sie den Schnitt für das Baumfällen 50 mm unter dem waagerechten Schnitt an, so wie es im Bild gezeigt wird. Führen Sie den Schnitt für das Baumfällen parallel mit dem Schlitz. Führen Sie diesen Schnitt so tief, damit noch der Rest des Baumstamms als Aufhängung stehen bleibt. Der Rest des Baumstamms verhindert ein Umdrehen und Fallen des Baums auf die falsche Seite. Überschneiden Sie nicht den Rest des Baums.

Bei einer Annäherung des Schnitts für das Baumfällen zum Schlitz sollte der Baum beginnen zu fallen. Wenn ersichtlich ist, dass der Baum nicht in die angeforderte Richtung fällt, oder zurück schwenkt und die Säge einklemmt, unterbrechen Sie den Schnitt und verwenden Keile aus Holz, Kunststoff oder Aluminium zum Öffnen des Schnitts und zur Ansteuerung des Baums in die angeforderte Richtung.

Wenn der Baum beginnt zu fallen, ziehen Sie die Säge aus dem Schnitt heraus und verlassen auf dem Fluchtweg die Risikozone. **Achtung auf die fallenden Äste und Stolpern!**

### d) Abschneiden von Ästen

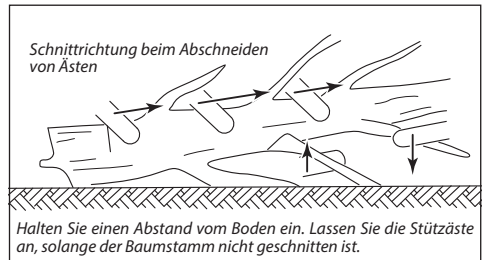

Damit versteht man das Trennen der Äste vom gefallenen Baum. Lassen Sie beim Abschneiden von Ästen zuerst die größeren Äste, die den Baum stützen, an. Trennen Sie kleinere Äste mit einem Schnitt ab. Äste, die gespannt sind, sollten von unten nach oben abgeschnitten werden, damit es nicht zu einer Verklammerung der Säge kommt.

### e) Kürzen des Baumstamms

Unter diesem Begriff versteht man die Teilung des Baums in kleinere Teile. Achten Sie auf einen festen Stand und gleichmäßige Verteilung des Körpergewichts auf beide Beine. Wenn es möglich ist, sollte der Stamm mit Ästen, Balken oder Keilen unterlegt und gestützt sein. Halten Sie die einfachen Anweisungen zum einfachen Schneiden ein.

Führen Sie den Schnitt von oben aus! Schneiden Sie nicht in den Boden!

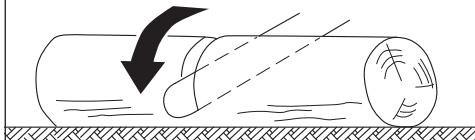

Schneiden Sie von oben, wenn die ganze Länge des Stamms gleichmäßig unterlegt ist, so wie es auf dem Bild gezeigt wird.

Den ersten Schnitt von unten (1/3 des Durchmessers), damit er nicht spaltet

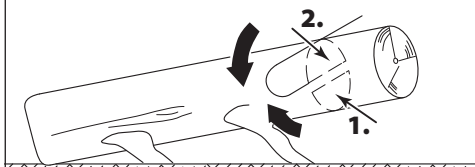

Wenn der Stamm auf einem Ende aufliegt, so wie es im Bild gezeigt wird, schneiden Sie zuerst das 1/3 des Stammdurchmessers von unten ein, danach den Rest von oben auf die Höhe des unteren Schnitts.

Den ersten Schnitt von unten (1/3 des Durchmessers), damit er nicht spaltet

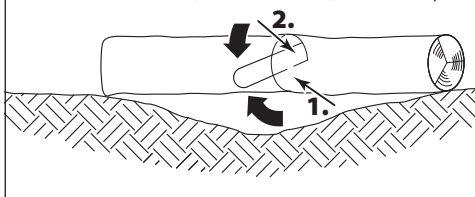

Wenn der Stamm über eine Geländevertiefung mit Stützung auf beiden Enden aufliegt, so wie es im Bild gezeigt wird, schneiden Sie zuerst das 1/3 des Stammdurchmessers von unten ein, danach den Rest von oben auf die Höhe des unteren Schnitts.

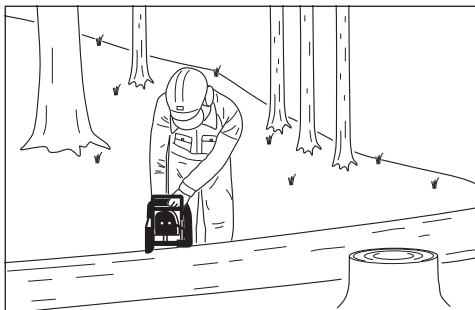

Stehen Sie beim Schneiden im Hang immer oberhalb des Stamms in Richtung zum Hang, so wie es im Bild gezeigt wird. Damit Sie im Zeitpunkt des „Durchschneidens“ die volle Kontrolle haben, reduzieren Sie zum Schnittschluss den Anpressdruck, ohne dabei das feste Halten der Sägegriffe zu lösen. **Achtung, die Kette darf den Boden nicht berühren!** Warten Sie nach dem Beenden des Schnitts das Anhalten der Kette ab, bevor Sie die Säge herausnehmen.



**Achtung! Gehen Sie niemals von einem Baum zu dem anderen mit der eingeschalteten Kettensäge.**

## Wartung und Pflege



**Achtung! Ziehen Sie vor jeder Arbeit, die mit der Wartung und Pflege verbunden ist, den Netzstecker von der Steckdose ab.**

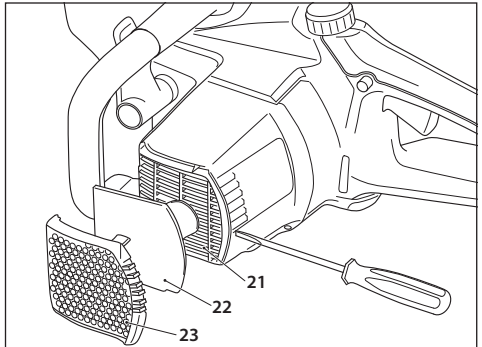

- Reinigen Sie nach jeder Verwendung die Kettensäge von Spänen und Öl. Zum Schutz des Inneren der Maschine vor Schmutz sind die Lüftungsöffnungen (21) für die Kühlung des Motors mit einem Filter (22) ausgestattet. Dieser ist so konstruiert, dass es unter normalen Bedingungen nur die Reinigung mit einer einfachen Bürste ausreicht. Bei einer größeren Verunreinigung durch den Staub kann der Filter demontiert und außerhalb der Säge gereinigt werden, z.B. mit einem Ausblasen. Lösen Sie zu diesem Zweck den Filterdeckel (23) mit einem Schraubendreher aus den Haltern auf der abgebildeten Stelle (siehe Bild), nehmen den Filter heraus und reinigen ihn. Legen Sie den Filter nach seiner Reinigung zurück auf die Lüftungsöffnungen (21) und drücken den Filterdeckel (23) mit der Hand zurück.
- Bei einer starken Verunreinigung der Kette, ggf. einer Verstopfung durch das Harz ist die Kette zu demontieren und zu reinigen. Legen Sie die Kette für ein paar Stunden in einen Behälter mit dem Reiniger für Sägeketten ein. Spülen Sie sie danach mit dem Wasser ab, und wenn die Kette nicht sofort weiter genutzt wird, besprühen Sie die Kette mit einem Service-Spray oder üblichen Rostschutz-Spray.
- Nur bei einer Verwendung vom biologischen Ketten-Öl:** Weil einige biologischen Ölsorten nach einer längeren Zeit zur Bildung von Schichten anfällig sein können, sollte das Öl-System vor einer längeren Lagerung der Kettensäge ausgespült werden. Füllen Sie den ausgeleerten Ölbehälter mit einem Ketteneiniger bis zur Hälfte (ca. 100 ml) ein und schließen ihn ab. Schalten Sie nachfolgend die Kettensäge ohne montierte Schiene und Kette so lange ein, bis sämtliche Flüssigkeit aus der Öffnung der Kettensäge ausgelaufen ist. **Füllen Sie vor einer wiederholten Verwendung der Kettensäge die Säge mit dem Öl auf!**
- Lagern Sie die Säge nicht im Außenbereich oder in nassen Räumen.
- Überprüfen Sie vor jeder Verwendung den Verschleiß aller Teile der Kettensäge, vor allem die Kette, die Schiene und das Antriebskettenrad.
- Achten Sie auf die richtige Einstellung der Kette. Eine zu stark angezogene Kette kann beim Betrieb herausspringen und Verletzungen verursachen. Bei einer Beschädigung der Kette ist sie sofort auszutauschen. Die Mindestlänge der Schnittzähne sollte mindestens 4 mm betragen.
- Überprüfen Sie vor der Verwendung eine eventuelle Beschädigung des Motorgehäuses und Anschlusskabels. Übergeben Sie bei Anzeichen von einer Beschädigung die Kettensäge in eine Fachwerkstatt, ggf. in einen Service.
- Überprüfen Sie vor jeder Verwendung der Säge den Ölstand. Fehlender Öl führt zur Beschädigung der Kette, Schiene und des Motors.
- Überprüfen Sie vor jeder Verwendung der Säge die Schärfe der Kette. Stumpfe Ketten verursachen eine Überhitzung des Motors.
- Weil zum Schleifen der Ketten fachliche Kenntnisse erforderlich sind, empfehlen wir, die Behandlung in einer Fachwerkstatt durchführen zu lassen.



**Achtung! Hinsichtlich der Sicherheit bei einem Unfall durch einen Stromschlag und Einhaltung der Schutzklasse, müssen alle Wartungs- und Servicearbeiten, bei denen die Demontage des Maschinengehäuses erforderlich ist, nur im autorisierten Servicestützpunkt durchgeführt werden!**

Die aktuelle Liste der autorisierten Servicestützpunkte finden Sie unter [www.narex.cz](http://www.narex.cz) im Abschnitt „Servicestellen“.

## Při technických problémech

- Motor se nerozhřívá:** Zkontrolujte, zda je v zásuvce napětí. Zkontrolujte, zda není přívodní kabel přerušený. Pokud to nevede k výsledku, předejte řetězovou pilu do odborné dílny nebo do servisu výrobce.
- Řetěz se nerozhřívá:** Zkontrolujte polohu ochrany ruky (4). Řetěz běží jen při uvolněné brzdě.
- Silné jiskření v motoru:** Motor nebo uhlíkový kartáč je poškozený. Předejte řetězovou pilu do odborné dílny nebo do servisu výrobce.
- Neteče olej:** Zkontrolujte hladinu oleje. Vyčistěte otvory v liště pro průtok oleje (viz také odpovídající pokyny v části „Údržba a ošetřování“). Pokud to nevede k úspěchu, předejte řetězovou pilu do odborné dílny nebo do servisu výrobce.



**Pozor! Jiné údržbářské nebo opravářské práce, než jsou uvedené v tomto návodu k použití, smíjí provádět pouze pověření odborníci nebo servis výrobce.**



**Pozor! Při poškození přívodního kabelu tohoto přístroje jej smí vyměnit pouze výrobem stanovený servis, nebo servis výrobce, protože je k tomu třeba speciální nářadí.**

## Lagerung

Die verpackte Maschine kann im trockenen Lager ohne Heizung gelagert werden, wo die Temperatur nicht unter -5 °C sinkt.

Die unverpackte Maschine nur im trockenen Lager aufbewahren, wo die Temperatur nicht unter +5 °C sinkt und wo eine abrupte Temperaturschwankung verhindert wird.

## Entsorgung

Die Elektrowerkzeuge, das Zubehör und Verpackungen sollten zu einer erneuten Verwertung, welche die Umwelt nicht beschädigt, abgegeben werden.

### Nur für EU-Länder:

Die Elektrowerkzeuge nicht in den Kommunalabfall werfen!

Gemäß der europäischen Richtlinie 2002/96/EG über alte Elektro- und Elektronikgeräte und ihre Durchsetzung in den nationalen Gesetzen muss ein unbenutzbares auseinandergelagertes Elektrowerkzeug zu einer erneuten Verwertung, welche die Umwelt nicht beschädigt, gesammelt werden.

## Garantie

Auf unsere Geräte gewähren wir eine Garantie auf Material- oder Fertigungsmängel gemäß den gesetzlichen Bestimmungen des gegebenen Landes, mindestens jedoch 12 Monate. In den Staaten der Europäischen Union beträgt die Garantiezeit 24 Monate bei einer ausschließlichen privaten Verwendung (mit einer Rechnung oder einem Lieferschein nachgewiesen).

Schäden, die sich aus einem natürlichen Verschleiß, Überlastung, nicht richtiger Verwendung ergeben, bzw. Schäden, verursacht durch den Benutzer oder mit einer Verwendung im Widerspruch zu der Bedienungsanleitung, oder Schäden, die beim Einkauf bekannt waren, sind aus der Garantie ausgeschlossen.

## Anmerkung

Aufgrund der ständigen Forschungs- und Entwicklungsarbeiten sind Änderungen der hierin gemachten technischen Angaben vorbehalten.

## EG Konformitätserklärung

Wir erklären, dass diese Anlage die Anforderungen folgender Normen und Richtlinien erfüllt.

### Sicherheit:

EN 60745-1; EN 60745-2-13

Richtlinie 2006/42/EC; Richtlinie 2006/14/EC

### Elektromagnetische Verträglichkeit:

EN 50366; EN 55014-1; EN 55014-2; EN 61000-3-2; EN 61000-3-3

Richtlinie 2004/108/EC

### RoHS:

Richtlinie 2011/65/EU

### Form der Konformitätsbeurteilung:

Anlage 5 der Richtlinie 2000/14/EG.

Überprüfungs-Zertifikat des Typs: 1028 MSR, VDE Offenbach

Gemessener Wert der Schallleistung: 104 dB(A)

Garantierter Wert der Schallleistung: 106 dB(A)

Der Aufbewahrungsort der technischen Dokumentation:

Narex s.r.o., Chelčického 1932, 470 01 Česká Lípa, Tschechische Republik



Narex s.r.o.

Chelčického 1932

470 01 Česká Lípa

Maciej Stajkowski

Geschäftsführer der Gesellschaft

01. 09. 2016

## Motosierra de cadena **EPR 35-25; EPR 40-25; EPR 45-25** Instrucciones de uso originales (ES)

### Tabla de materias

Prólogo a las instrucciones de funcionamiento.....	34
Parámetros técnicos.....	34
Instrucciones de seguridad generales.....	34
Advertencia de seguridad para motosierra de cadena.....	35
Causas del contragolpe y cómo el usuario lo puede evitar:.....	35
Información sobre el nivel de ruido y vibraciones.....	36
Explotación.....	36
Aislamiento doble.....	36
Puesta EN marcha.....	36
Dispositivos de seguridad de la motosierra de cadena.....	37
Instrucciones de cómo trabajar profesionalmente con la motosierra de cadena.....	38
Mantenimiento y servicio.....	39
Solución de problemas técnicos.....	40
Almacenamiento.....	40
Reciclaje.....	40
Garantía.....	40
Declaración CE de conformidad.....	40

### Prólogo a las instrucciones de funcionamiento



El presente manual está destinado a facilitar la familiarización con la máquina y el uso de las posibilidades de su uso correcto. El manual de funcionamiento contiene información importante, sobre cómo manipular la máquina de forma segura, profesional y eficiente para así evitar el peligro, minimizar las reparaciones y tiempo de inactividad y aumentar su fiabilidad y durabilidad. Estas instrucciones deben estar disponibles EN el puesto de trabajo de la máquina.

Toda persona que esté encargada de trabajar con la máquina, así como de su funcionamiento, mantenimiento o transporte debe leer y cumplir con las instrucciones del manual de uso.

Además de las instrucciones de funcionamiento y las normas de prevención de accidentes reglamentarias vigentes EN el país y EN el lugar de trabajo, es necesario cumplir con las normas técnicas profesionales reconocidas para un trabajo seguro y profesional, así como los reglamentos de prevención de accidentes de las correspondientes asociaciones profesionales.

### Parámetros técnicos

Los dispositivos se fabrican de acuerdo con las regulaciones, de conformidad con la Norma Estatal Checa EN 50144-2-13, y cumplen plenamente con lo establecido por la Ley sobre la seguridad de equipos y productos.

Modelo	EPR 35-25	EPR 40-25	EPR 45-25
Tensión nominal	230 V	230 V	230 V
Frecuencia nominal	50 Hz	50 Hz	50 Hz
Corriente	11,8 A	11,8 A	11,8 A
Potencia	2 500 W	2 500 W	2 500 W
Barra-guía - largo	350 mm	400 mm	450 mm
Cadena	Oregon 91-PX 052	Oregon 91-PX 057	Oregon 91-PX 062
Velocidad cadena	aprox. 12,5 m.s <sup>-1</sup>	aprox. 12,5 m.s <sup>-1</sup>	aprox. 12,5 m.s <sup>-1</sup>
Freno de cadena	mecánica	mecánica	mecánica
Freno de inercia	mecánica	mecánica	mecánica
Lubricación cadena	automática	automática	automática
Peso	4,5 kg	4,5 kg	4,5 kg
Clase de protección	II / 	II / 	II / 

### Instrucciones de seguridad generales



**¡ADVERTENCIA!** Lea todas las instrucciones de seguridad y el manual completo. La violación de todas las siguientes instrucciones puede ocasionar accidentes por contacto con corriente eléctrica, puede originar un incendio y/o causar graves lesiones a las personas.

Guarde cuidadosamente todas las instrucciones y el manual para su uso futuro.

La denominación «herramienta eléctrica», utilizada en las presentes instrucciones de advertencia significa una herramienta eléctrica, que se alimenta (toma móvil) de la red eléctrica, o herramienta, que se alimenta de baterías (sin toma móvil).

#### 1) Seguridad del medio laboral

a) **Mantenga limpio y bien iluminado el puesto de trabajo.** El desorden y la oscuridad suelen ser la causa de accidentes en el puesto de trabajo.

b) **No utilice herramientas eléctricas en un medio con peligro de explosión, en los que haya líquidos inflamables, gases o polvo.** En la herramienta eléctrica se producen chispas, que pueden inflamar polvo o vapores.

c) **Al utilizar la herramienta eléctrica, impida el acceso de niños y otras personas al lugar.** Si usted es interrumpido en la actividad que realiza, esto puede disociarlo de ella.

#### 2) Seguridad de manipulación con electricidad

a) **La clavija de la toma móvil de la herramienta eléctrica tiene que responder a las características del enchufe de la red. Nunca re-**

**pare la clavija de manera alguna. Nunca utilice adaptadores de enchufe con herramientas, que tengan conexión de protección a tierra.** Las clavijas, que no sean destruidas por reparaciones y los enchufes correspondientes limitan el peligro de accidentes por contacto con la electricidad.

b) **Evite el contacto del cuerpo con objetos conectados a tierra, por ejemplo, tubos, cuerpos de calefacción central, cocinas y neveras.** El peligro de accidente con corriente eléctrica aumenta cuando su cuerpo entra en contacto con la tierra.

c) **No exponga la herramienta eléctrica a la lluvia, humedad o a que se moje.** Si la herramienta eléctrica se moja, aumentará el peligro de accidente por contacto con electricidad.

d) **No utilice la toma móvil para otros fines. Nunca cargue o tire de la herramienta eléctrica por la toma, ni nunca extraiga la clavija del enchufe tirándola de la toma. Proteja la toma contra el calor, grasa, piezas móviles y con bordes afilados.** Las tomas dañadas o enredadas aumentan el peligro de accidente con electricidad.

e) **Si la herramienta eléctrica es utilizada en exterior, use un cable alargador adecuado para exteriores.** Con el uso del cable alargador para exteriores se reduce el peligro de accidente con electricidad.

f) **Si la herramienta eléctrica es utilizada en un medio húmedo, use una alimentación con un protector de corriente (RCD).** Utilizando un RCD, se reduce el peligro de accidente con electricidad.

#### 3) Seguridad de las personas

a) **Al utilizar la herramienta eléctrica, sea prudente y ponga atención a lo que esté haciendo, concéntrese y actúe con cordura. Si**



**está cansado o está bajo los efectos del alcohol, drogas o medicinas, no trabaje con la herramienta eléctrica.** *Un mínimo descuido al utilizar la herramienta eléctrica puede originar un grave accidente de personas.*

- b) **Utilice medios de protección. Siempre utilice protección de la vista.** *Los medios de protección, utilizados de conformidad con las condiciones laborales, como p.ej., respiradores, calzado de seguridad antideslizante, coberturas de la cabeza, o protectores de ruido, pueden reducir el peligro de lesiones de personas.*
- c) **Evite un encendido casual. Cerciórese de que el pulsador esté en posición de apagado cuando vaya a introducir la clavija en el enchufe y/o cuando vaya a cambiar las baterías, o porte las herramientas.** *Asimismo, la causa de accidentes puede ser también el portar una herramienta con el dedo puesto en el pulsador, o el conectar la clavija con el pulsador en posición de encendido.*
- d) **Antes de encender una herramienta, retire todos los instrumentos de calibración o llaves.** *El dejar un instrumento de calibración o una llave fija a una parte giratoria de una herramienta eléctrica puede ser la causa de lesiones de personas.*
- e) **Trabaje hasta donde tenga alcance con seguridad. Mantenga siempre una posición estable y equilibrio.** *De esta manera podrá tener un dominio pleno de la herramienta eléctrica en situaciones imprevistas.*
- f) **Use ropa adecuada. No utilice ropa holgada ni joyas. Procure mantener el cabello, la ropa y los guantes a una distancia prudencial de las partes móviles.** *La ropa holgada, joyas y el cabello largo pueden ser atrapados por las partes móviles.*
- g) **Si se disponen de medios para conectar equipos de extracción y recogida de polvo, cerciórese de que éstos estén bien conectados y de usarlos correctamente.** *El uso de tales equipos puede reducir el peligro causado por la presencia de polvo.*
- 4) **Uso de herramientas eléctricas y cuidados de éstas**
  - a) **No sobrecargue la herramienta eléctrica. Utilice la herramienta correcta, que esté destinada para el trabajo realizado.** *Una herramienta eléctrica adecuada trabajará mejor y de una manera más segura en la labor para la que ha sido diseñada.*
  - b) **No utilice una herramienta eléctrica, que no se pueda encender y apagar mediante el pulsador. Cualquiera herramienta eléctrica que no se pueda operar a través del pulsador, constituye un peligro y hay que repararla.**
  - c) **Desconecte la herramienta sacando la clavija del enchufe, y/o desconectando la batería, antes de hacer cualquier calibración, cambio de accesorios, o antes de guardar una herramienta eléctrica, que no se esté utilizando.** *Estas medidas de seguridad, preventivas reducen el peligro de un encendido casual de la herramienta eléctrica.*
  - d) **La herramienta eléctrica que no se esté utilizando, aléjela del alcance de los niños y no permita que la utilicen personas que no hayan sido instruidas, sobre el uso de la misma.** *La herramienta eléctrica constituye un peligro en manos de usuarios inexpertos.*
  - e) **Dé mantenimiento a la herramienta eléctrica. Revise la calibración de las partes móviles y su movilidad, fíjese si hay grietas, piezas partidas y cualquier otra situación, que pueda afectar el funcionamiento de la herramienta eléctrica. Si está deteriorada, mándela a reparar antes de volverla a usar.** *Muchos accidentes se producen por un mantenimiento insuficiente de la herramienta eléctrica.*
  - f) **Mantenga afilados y limpios los instrumentos de corte.** *Los instrumentos de corte afilados correctamente y limpios tienen menos probabilidad de que se enreden con el material o se bloqueen, el trabajo con ellos se controla con más dominio.*
  - g) **Utilice herramientas eléctricas, accesorios, instrumentos de trabajo y otros instrumentos, que sean conformes a las presentes instrucciones, y de la forma que haya sido recomendada para una herramienta eléctrica, concreta, tomándose en cuenta las condiciones de trabajo y el tipo de trabajo realizado.** *El uso de una herramienta eléctrica para realizar otras actividades que no sean las concebidas, pueden originar situaciones de peligro.*
- 5) **Servicio de reparación**
  - a) **Confíe la reemplazación de su herramienta eléctrica a un personal cualificado, quien utilizará piezas de repuesto idénticas.** *De esta manera se garantiza el mismo nivel de seguridad que tenía la herramienta antes de su reparación.*

## Advertencia de seguridad para motosierra de cadena

- **Si la sierra está funcionando, mantenga todas las partes del cuerpo fuera de la cadena.** *Antes de arrancar la motosierra, asegúrese de que la cadena no esté EN contacto con nada.* *Un momento de distracción cuando la motosierra esté funcionando, puede hacer que el cuerpo o la ropa queden atrapados EN la cadena.*
- **Siempre sostenga la motosierra con la mano derecha puesta EN la empuñadura trasera y la mano izquierda EN la empuñadura delantera.** *El sostener la motosierra de manera inversa a la configuración establecida, aumenta el riesgo de lesiones personales. Nunca obre contrariamente a lo establecido.*
- **Sujete las herramientas electromecánicas sólo por las superficies de agarre aisladas, ya que la cadena pueda tocar los cables eléctricos ocultos o su propio cable de alimentación.** *Al tocar la cadena con un cable «energizado» puede hacer que las partes metálicas no aisladas de la herramienta electromecánica se «energicen», pudiendo lesionar al usuario con una descarga eléctrica.*
- **Use gafas de seguridad y protectores auditivos. Se recomienda otro equipo de protección adicional para la cabeza, las manos, las piernas y los pies.** *Una ropa de protección adecuada reduce la posibilidad de lesiones a las personas por el contacto accidental con la cadena o el desprendimiento de partículas.*
- **No utilice la motosierra EN un árbol.** *El trabajar con una motosierra de cadena EN la parte superior de un árbol puede ocasionar lesiones a las personas.*
- **Siempre mantenga una postura correcta y trabaje con la motosierra de cadena, sólo cuando esté parado sobre una superficie firme, segura y plana.** *Las superficies resbaladizas o inestables, tales como escaleras pueden causar una pérdida de equilibrio o el control de la motosierra.*
- **Al cortar una rama que esté tensa, esté preparado para esquivarla.** *Si se libera la tensión EN las fibras de la madera, la rama tensada puede golpear al usuario y/o tirar la motosierra y ponerla fuera de control.*
- **Al cortar arbutos y árboles jóvenes obre con cautela.** *Los materiales finos pueden enredarse EN la cadena de la motosierra y girar EN dirección hacia usted o hacerle perder el equilibrio.*
- **Transporte la motosierra de cadena por la empuñadura delantera, alejada del cuerpo y apagada.** *Al transportar o almacenar la motosierra, siempre coloque la tapa protectora EN la barra guía.* *Portando adecuadamente la motosierra de cadena se reducirá la probabilidad de contacto accidental con la cadena EN marcha.*
- **Siga las instrucciones de lubricación, tensado de la cadena y cambio de accesorios.** *Una cadena que haya sido mal tensada o lubricada puede romperse o aumentar la posibilidad de un contragolpe.*
- **Mantenga las empuñaduras secas, limpias y libres de aceite y grasa.** *Las empuñaduras grasosas son resbaladizas y ocasionan la pérdida de control.*

## Causas del contragolpe y cómo el usuario lo puede evitar:

El contragolpe puede ocurrir cuando la nariz o punta de la espada toca un objeto o cuando la madera se cierra y la cadena de la sierra queda aprisionada EN el corte.

Cuando la punta toca algo, EN algunos casos puede causar un contragolpe repentino, lanzando la barra hacia arriba y atrás hacia el usuario. Al quedar aprisionada la cadena por la punta de la espada, puede empujar ésta súbitamente hacia el operador.

Cada una de estas reacciones puede hacer que usted pierda el control de la sierra, lo cual podría causar lesiones personales graves. No confíe exclusivamente EN los dispositivos de seguridad incorporados EN la sierra. Como usuario de una motosierra, debe tomar más precauciones para ejecutar las operaciones de corte sin accidentes ni lesiones.

El contragolpe es el resultado del mal uso de la herramienta y/o procedimientos o condiciones de explotación incorrectos, el cual se puede evitar tomando debidamente las siguientes medidas:

- **Sujete firmemente la empuñadura de la motosierra rodeándola con el pulgar y los dedos de ambas manos y coloque su cuerpo y brazos de modo que pueda resistir la fuerza de retroceso.** *El usuario puede controlar la fuerza de retroceso si cumple con las*

medidas de seguridad adecuadas. No deje la motosierra EN marcha.

- **No intente hacer un corte sobre la altura del hombro.** Esto ayuda a prevenir el contacto accidental con la punta y permite un mejor control de la motosierra EN situaciones imprevistas.
- **Utilice solamente barras y cadenas de repuesto especificadas por el fabricante.** Las barras y cadenas de repuesto inadecuadas pueden ocasionar la rotura de la cadena y/o contragolpe.
- **Cumpla con las instrucciones del fabricante para el afilado y mantenimiento de la cadena de la sierra.** El disminuir la altura del limitador de profundidad puede llegar a producir un contragolpe mayor.

## Información sobre el nivel de ruido y vibraciones

Los valores se midieron de acuerdo a la Norma Estatal Checa EN 60745:

Nivel de presión acústica  $L_{pA} = 90$  dB (A)

Imprecisión de la medición  $K = 3$  dB (A)



**¡ATENCIÓN! ¡En el trabajo hay ruido!**

**¡Use protección para los oídos!**

Valor de vibraciones  $a_v$  (la suma vectorial de tres direcciones) y la imprecisión de K detectada de acuerdo a la norma EN 60745:

Valor de vibraciones  $a_{vD} = 5,0$  m/s<sup>2</sup>

Imprecisión de medición  $K = 1,1$  m/s<sup>2</sup>

Los valores de emisión indicados (vibración, ruido) se han medido conforme a las condiciones de la norma EN 60745 y sirven para la comparación de máquinas. Son adecuados para una evaluación provisional de los valores de vibración y ruido en la aplicación.

Los valores de emisión indicados representan las aplicaciones principales de la herramienta eléctrica. No obstante, si se emplea la herramienta eléctrica para otras aplicaciones, con otras herramientas o con un mantenimiento insuficiente, puede aumentar notablemente los valores de vibración y ruido en todo el tiempo de trabajo.

También se tienen que tener en cuenta los tiempos de marcha en vacío y de inactividad de la máquina para obtener una evaluación exacta durante un tiempo fijado, pues el valor obtenido en la medición incluyendo estos tiempos puede resultar mucho más bajo.

## Explotación

**¡Atención! ¡Esta motosierra está diseñada para cortar madera solamente!**

## Aislamiento doble

Para garantizar la máxima seguridad a los usuarios, nuestras herramientas están construidas de tal modo que satisfagan las reglamentaciones europeas vigentes (norma EN). Los aparatos con un aislamiento doble se indican a escala internacional con un doble cuadrado. Este tipo de herramientas no deben conectarse a una toma de tierra y para su alimentación es suficiente un cable de dos hilos. Las herramientas se han desarrollado de conformidad con la norma EN 50114.

## Puesta EN marcha

Asegúrese de que los datos de la placa de fabricación coinciden con la tensión real de la fuente de corriente de voltaje. Asegúrese de que el tipo de enchufe coincide con el tipo de tomacorriente. Las herramientas diseñadas para 230 V se pueden conectar también a una línea de 220/240 V.

## 1. Llenado del depósito de aceite

La motosierra nunca debe funcionar sin aceite, ya que esto podría dañar la cadena, la barra y el motor. Cuando se trabaja sin aceite, la garantía no cubre los daños ocasionados.

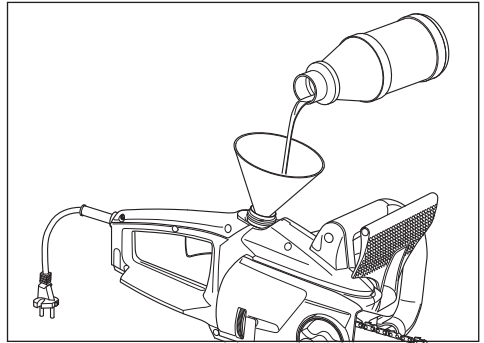

**¡Atención! Por favor, sólo utilice el aceite de cadena de base biológica, que sea 100% biodegradable.**

El bioaceite se puede adquirir EN todas partes, EN las tiendas especializadas. No utilice ningún aceite usado. Esto produce daños EN la sierra de cadena y conduce a la pérdida de la garantía.

- Al llenar el depósito de aceite, saque el enchufe de la red.
- Abra la tapa del tornillo (3). La tapa va fijada EN su interior a un cable de plástico con un espaciador para evitar su pérdida.
- Vierta unos 200 ml de aceite EN el depósito con un embudo y ciérralo herméticamente con la tapa.
- El nivel de aceite es visible a través de la ventanilla (1). Si usted no desea utilizar la máquina durante un largo tiempo, ¡vacíe el depósito de aceite!
- Antes de transportar o expedir la motosierra de cadena, ¡vacíe el depósito de aceite!
- Antes de iniciar los trabajos, compruebe el funcionamiento de la lubricación de la cadena. Encienda la sierra equipada con el dispositivo de corte y manténgase a una distancia prudencial de la superficie brillante. **¡Tenga cuidado, no la toque!** Si aparece un rastro de aceite, es señal de que la lubricación está funcionando correctamente.
- Después de usar la motosierra de cadena, colóquela sobre una almohadilla absorbente, EN posición horizontal. Como resultado de la dispersión de aceite a lo largo de la espada, la cadena y el accionamiento, es posible que caigan gotas de aceite

## 2. Montaje de la barra y la cadena



**¡Atención! Riesgo de lesiones. Use guantes protectores al colocar la cadena.**

**¡Para el montaje de la barra y la cadena de esta motosierra no se necesita herramienta alguna!**

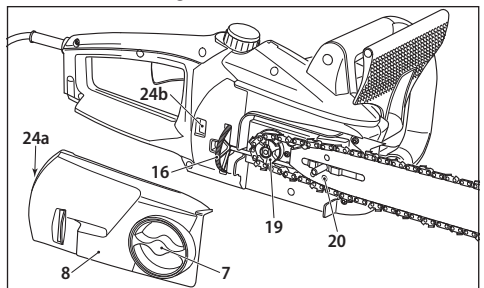

- Coloque la motosierra EN una superficie estable.
- Afloje la tuerca de sujeción manual (7) EN sentido contrario a las agujas del reloj.
- Retire la tapa del piñón (8).
- Coloque la cadena sobre la barra siguiendo la dirección de movimiento de la cadena. Los dientes de la parte superior de la espada tienen que estar orientados hacia adelante (ver figura).



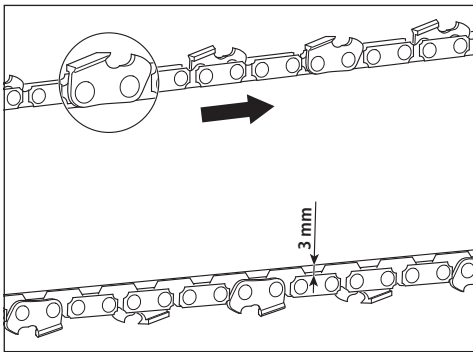

- Coloque el extremo libre de la cadena EN el piñón de accionamiento (19).
- Coloque la barra de tal manera que su orificio longitudinal encaje exactamente EN la línea de la superficie de contacto del carril.
- Asegúrese de que el perno tensor de la cadena (20) encaje exactamente EN el orificio de la barra. Tiene que ser claramente visible desde el orificio. Si es necesario, se puede mover hacia delante o hacia atrás, girando la rueda de desplazamiento del dispositivo tensor de cadena (16) hasta que el perno tensor encaje EN el orificio de la barra.
- Asegúrese de que todos los eslabones de la cadena encajen exactamente EN la ranura de la barra y que la cadena sea justamente colocada alrededor del piñón (19).
- Coloque la cubierta del piñón (8) con un trinquete (24a) EN el orificio (24b) y luego presione firmemente hacia abajo.
- Apriete ligeramente la tuerca de sujeción manual (7) EN dirección de las agujas del reloj.
- Tense la cadena. Para ello, gire la rueda estriada (16) hacia arriba (en sentido de la flecha +).
- Hay que tensar la cadena de modo que se pueda levantar unos 3 mm (véase la fig.) por el centro de la espada. Para aflojar la cadena, gire la rueda estriada hacia abajo (en sentido de la flecha -).
- ¡Apriete firmemente con la mano la tuerca de sujeción manual (7)!

**⚠ ¡Atención! La tensión tiene una gran influencia EN la vida útil del mecanismo de corte, que se ha de comprobar con frecuencia. La cadena se estira producto de su calentamiento a temperatura de trabajo, por lo tanto hay que volverla a tensar.**

Una cadena nueva hay que tensarla tantas veces sea necesario hasta que deje de estirar

**⚠ ¡Atención! Durante el rodaje, hay que estirar con más frecuencia la cadena. Si la cadena da sacudidas o se sale de la ranura, ténsela inmediatamente!**

Para tensar la cadena, afloje un poco la tuerca de sujeción manual (7). A continuación, gire la rueda estriada hacia arriba (en sentido de la flecha +). Tense la cadena, de manera que sea posible elevarla unos 3 mm (véase la figura) por el centro de la espada. Vuelva a apretar la tuerca de sujeción manual (7).

### 3. Conexión de la motosierra de cadena

Recomendamos operar la motosierra de cadena con un interruptor de circuito de corriente de disparo máxima de 30 mA.

Este dispositivo está diseñado para funcionar EN una fuente de alimentación con impedancia del sistema  $Z_{max}$  de 0,4 Ω, como máximo, EN el punto de entrega (conexión de la casa). El usuario debe garantizar que el dispositivo sólo funcione EN una fuente de alimentación que cumpla con estos requisitos. Si es necesario, es posible preguntar por la impedancia del sistema EN la empresa de suministro eléctrico local

**⚠ Utilice sólo los cables de alimentación que estén aprobados para uso al aire libre y no sean más débiles que los cables de goma H07 RN-F según DIN/VDE 0282, y de una sección transversal de al menos 1,5 mm<sup>2</sup>. Debe estar protegido contra salpicaduras de agua.**

**⚠ El cable de alimentación con enchufe (12) de un dispositivo dañado puede ser reemplazado, solamente por el servicio que especifique el fabricante, ya que requiere de herra-**

**mientas especiales. Los dispositivos móviles que se utilicen al aire libre deberían conectarse a través de un interruptor de circuito.**

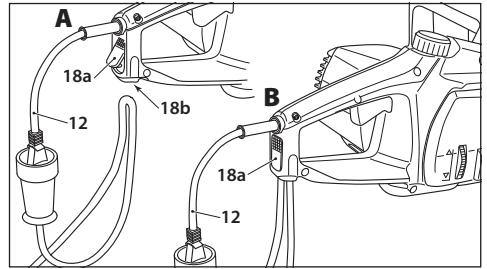

Esta motosierra de cadena está equipada con un aliviador de tiro (18) para el cable de alimentación de bloqueo (18). Conecte primero el enchufe del cable de red del dispositivo (12) EN el cable de alimentación. Haga un bucle EN el cable de conexión, saque el sujetacables (18a) presionando el botón hacia afuera EN la posición **A** e introduzca el bucle de cable por la parte inferior, EN el orificio para el cable (18b). Deje de presionar el sujetacables. De esta manera, el sujetacables se cierra de un golpe, asume la posición de partida **B** y el cable queda fijo. Para soltar el cable, presione de nuevo el botón del sujetacables (18a) y tire del cable hacia fuera.

### 4. Encendido

- El protector delantero salva-manos (4) debe estar EN la posición de desbloqueo, es decir, debe ser fijado EN dirección a la empuñadura delantera (2).
- Presione el botón de bloqueo (15) con el pulgar, por el lado izquierdo de la empuñadura posterior (11) y luego, el interruptor (9).

**⚠ ¡Atención! La motosierra de cadena alcanza inmediatamente alta velocidad.**

- El botón de bloqueo (15) se utiliza para bloquear el encendido accidental; después de presionar el interruptor, ya no es necesario seguirlo presionando.
- Para desactivar, libere el interruptor (9).

**⚠ Cuando no esté utilizando la sierra, ¡no permita nunca que la cadena entre EN contacto con piedras u objetos metálicos!**

### 5. Electrónica

#### Marcha inicial lenta

Para evitar nuevos picos de corriente al encender la motosierra, la sierra está equipada con un sistema electrónico de marcha inicial lenta.

#### Protección de sobrecarga térmica

Si hay una sobrecarga de la motosierra de cadena, la protección de sobrecarga térmica desactiva automáticamente el equipo. Una vez que se enfríe (aprox. 15 minutos) el equipo, el mismo quedará listo nuevamente para funcionar. **¡En este momento, no se puede activar el conmutador!**

## Dispositivos de seguridad de la motosierra de cadena

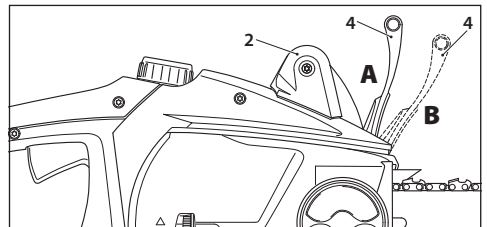

### 1. Freno de cadena

Esta motosierra de cadena está equipada con un freno de cadena mecánico. Cuando la motosierra sale despedida, debido a que la punta de la barra toca una madera u otro objeto duro, el accionamiento de la cadena de la sierra se detiene, inmediatamente, como respuesta al protector

delantero salva-manos (4). El efecto de frenado se produce cuando el dorso de la mano EN la empuñadura delantera (2) empuja el protector delantero salva-manos (4) hacia adelante (posición B). **¡Antes de usar la sierra, hay que revisar siempre el funcionamiento del freno de cadena!**

**⚠ ¡Atención! Si el freno de freno de cadena no se acciona, tire del protector delantero salva-manos (4) hacia atrás EN dirección a la empuñadura y ponga el bloqueo (posición A). ¡En este momento, no se puede presionar el interruptor (9)! Asegúrese de que el protector delantero salva-manos (4) sea bloqueado EN posición de trabajo, antes poner EN marcha la motosierra.**

**2. Freno de inercia**

Esta motosierra está dotada de un freno de inercia, de conformidad con la normativa. El freno de inercia está acoplado al freno de cadena con lo cual se logra frenar la cadena EN marcha, después de haber sido apagada la sierra. El freno se activa al liberarse el interruptor (9). El freno de inercia evita el riesgo de lesiones con la cadena EN marcha.

**3. Captor de cadena**

Esta motosierra de cadena está equipada con un captor de cadena (17). Si la cadena se parte durante un corte, el captor de cadena se encarga de atrapar de inmediato el extremo de la cadena EN movimiento, evitando así lesiones EN las manos del trabajador.

**profesionalmente con la motosierra de cadena**

**1. Talado de árbol**

Si dos o más personas talan o derriban al mismo tiempo un árbol, la distancia entre ellas debería ser de al menos dos veces la altura del árbol talado. Durante el derribo de árboles, es necesario tener cuidado para evitar daños a los demás, el contacto con tendidos o causar daños materiales a la propiedad. Si el árbol se pone EN contacto con un tendido eléctrico, se deberá informar inmediatamente a la empresa de suministro de electricidad.

Al cortar EN una pendiente, el operario debería mantenerse encima del árbol talado, porque el árbol después de derribado, rodará o se deslizará probablemente por la pendiente.

**a) Ruta de escape**

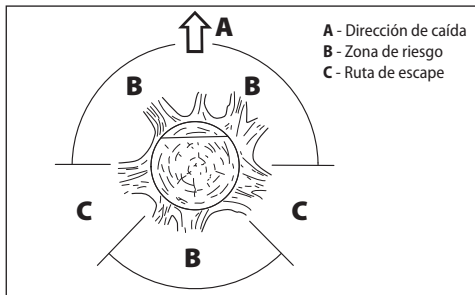

Antes de talar un árbol, se debería planificar la ruta de escape y limpiarla si es necesario. La ruta de escape debería ser diagonal a la trayectoria prevista del árbol a talar, como se muestra EN la figura.

Antes del derribo, es necesario tener EN cuenta la inclinación natural del árbol, la ubicación de las ramas más grandes y la dirección del viento para evaluar la dirección de caída. Primero es necesario eliminar basuras, piedras, cortezas sueltas, clavos, grapas y alambres alrededor del árbol.

**b) Incisiones**

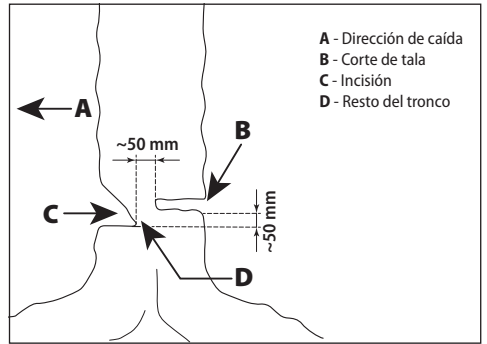

Haga una muesca de 1/3 de profundidad del diámetro del árbol, EN ángulo recto y EN sentido al eje del árbol. EN primer lugar, haga un corte horizontal. Esto evita que la motosierra o la barra-guía queden atrapadas al hacer el segundo corte.

**c) Incisión para derribo de un árbol**

Haga una muesca de caída a 50 mm por debajo del corte de tala, como se muestra EN la figura. Haga la entalladura guía del árbol paralelamente a la muesca. Haga esto lo suficientemente profundo hasta que el resto del tronco quede EN pie haciendo de bisagra. El resto del tronco evitará que el árbol dé un giro y caiga EN la parte equivocada. No corte el resto del árbol.

Cuando el corte de tala esté llegando a su final, ya el árbol debería empezar a caer. Si se ve que el árbol no puede caer EN el sentido deseado o se inclina hacia atrás atrapando la motosierra, interrumpa el corte y utilice cuñas de madera plástico o aluminio para abrir el corte y orientar el árbol EN la dirección deseada.

Si el árbol comienza a caer, retire la sierra de la muesca, apague la motosierra, déjela a un lado y abandone la zona de riesgo por la ruta de escape. **¡Cuidado con la caída de ramas y caída por tropezarse!**

**d) Desramado**

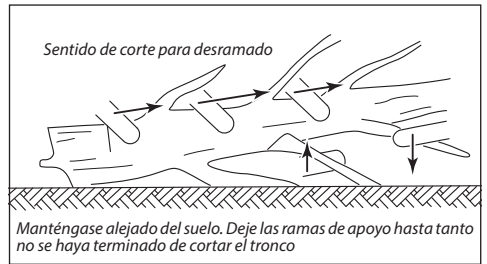

Esta operación consiste EN desramar el árbol derribado. Al desramar, deje primero las ramas más grandes que sirvan de apoyo al árbol. Corte de una vez las ramas más pequeñas. Las ramas tensas se deben cortar de abajo hacia arriba para evitar que la motosierra quede atrapada.

**e) Tronzeado de un árbol**

Bajo este término se entiende el troceado o seccionamiento del árbol EN partes. Asegúrese de mantener una postura firme y distribuir uniformemente el peso corporal sobre ambos piernas. Si es posible, el tronco debería descansar y estar apoyado sobre ramas, vigas o calzos. Siga las instrucciones de rutina para un corte fácil.

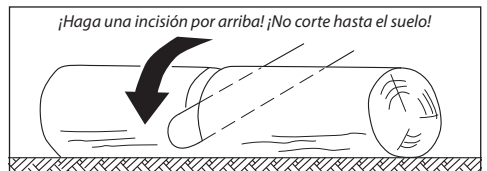

Si el tronco está apoyado uniformemente, a todo su largo como se muestra EN la figura, corte desde arriba.

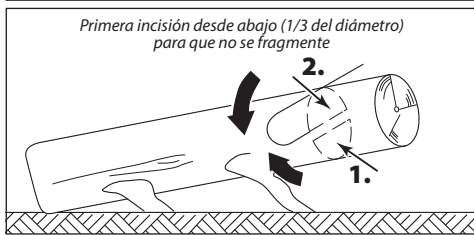

Si el tronco se apoya EN un extremo, como se muestra EN la imagen, primeramente haga una muesca de 1/3 del diámetro del tronco por abajo, luego el resto desde arriba, a la altura de la muesca inferior.



Si el tronco se apoya EN sus extremos, sobre una hondonada del terreno, como se muestra EN la imagen, corte primero 1/3 del diámetro del tronco por su parte inferior, y luego el resto desde arriba, a la altura de la muesca de abajo.



Al cortar troncos EN una pendiente, siempre hágalo posicionándose EN el lado superior de la pendiente, como se muestra EN la figura. Para tener pleno control al finalizar el corte, disminuya la presión EN el extremo de la incisión sin soltar firmemente las empuñaduras de la motosierra. **¡Asegúrese de que la cadena no toque el suelo!** Terminado el corte, espere a que se detenga la cadena, antes de extraer la motosierra.

**¡Atención! Nunca pase de un árbol a otro con la motosierra de cadena encendida.**

## Mantenimiento y servicio

**¡Atención!** Antes de realizar cualquier trabajo relacionado con el mantenimiento y cuidado, saque siempre el enchufe de la toma.

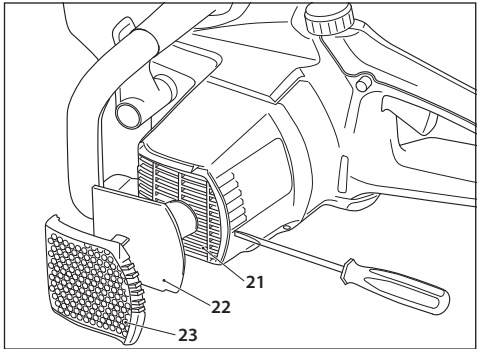

- ❑ Después de usar la motosierra, retire siempre los restos de aserrín y aceite. El equipo cuenta con unos orificios de ventilación (21), dotados de un filtro (22) para el enfriamiento del motor, los cuales tienen como misión proteger el interior del aparato contra la entrada de impurezas. El filtro está diseñado de manera que pueda ser lavado, simplemente con un cepillo EN condiciones normales. Al haber altos niveles de concentración de polvo, se puede quitar el filtro y limpiarlo fuera de la motosierra, p.ej., soplándolo. Para este fin, quite la tapa del filtro (23) aflojando previamente los agarres (ver fig.) con un destornillador, EN el lugar ilustrado, luego sáquele y límpielo. Una vez limpiado el filtro, vuelva a colocarlo EN los orificios de ventilación (21) y vuelva a poner la tapa del filtro (23).
- ❑ Si la cadena está muy sucia o tiene restos de resina, hay que desmontarla y limpiarla. Ponga la cadena EN un recipiente con un producto para lavar cadenas, durante unas horas. Luego enjuague la cadena con agua y si no la va a utilizar de inmediato, aplíquelo un spray técnico de taller o un spray anticorrosivo corriente.
- ❑ **Sólo cuando se utiliza bioaceite para cadenas:** Debido a que algunos tipos biológicos de aceites pueden tener tendencia a crear capas, al pasar mucho tiempo, el sistema de aceite debería ser lavado, antes de almacenar prolongadamente la motosierra de cadena. Llene el depósito de aceite vaciado hasta la mitad (unos 100 ml) con el producto para limpiar cadenas y ciérralo. A continuación, encienda la motosierra sin la barra y sin la cadena, manteniéndola encendida hasta que acabe de gotear todo tipo de fluido por el orificio de la motosierra de cadena. **¡Antes de volver a utilizar una motosierra, hay que incondicionalmente abastecerla de aceite!**
- ❑ No almacene la motosierra a la intemperie o en lugares húmedos.
- ❑ Cada vez que utilice la motosierra, revise todas sus partes para ver si tiene desgaste, especialmente, la barra, la cadena y la rueda motriz de la cadena.
- ❑ Asegúrese de ajustar correctamente la cadena. Si la cadena está demasiado apretada, puede saltar durante el trabajo y provocar lesiones. Cuando la cadena está dañada, hay que reemplazarla inmediatamente. La longitud mínima de los dientes de corte debe ser de al menos 4 mm.
- ❑ Revise la caja del motor y el cable de conexión, antes de su uso para ver si están dañados. Si tiene signos de daño, lleve la motosierra de cadena a un taller especializado o un taller de reparaciones.
- ❑ Inspeccione la sierra antes de aceite de uso. La falta de aceite puede dañar la cadena, la espada y el motor.
- ❑ Revise el estado del aceite de la motosierra, cada vez que vaya a usarla. Al no tener aceite, se deterioran la cadena, la barra y el motor.
- ❑ Compruebe el afilado de la cadena cada vez que vaya a usar la motosierra. Las cadenas gastadas provocan el sobrecalentamiento del motor.
- ❑ Dado que el afilado de la cadena requiere de experiencia profesional, se recomienda que se haga EN un taller especializado.



**¡Atención! Con respecto a la seguridad de la protección contra descargas eléctricas y la conservación de las clases, todos los trabajos de mantenimiento y reparación que requieran del desmontaje de la cubierta de la herramienta, tienen que ser realizados solamente en un centro de servicio autorizado.**

La lista actual de los centros de servicio autorizados se puede encontrar en nuestro sitio web [www.narex.cz](http://www.narex.cz) en la sección «Puntos de servicio».

## Solución de problemas técnicos

- ❑ **El motor no arranca:** Asegúrese de que hay voltaje EN la toma. Revise si el cable de alimentación está roto. Si esto no resulta, lleve la motosierra a un taller especializado o un taller del fabricante para su reparación.
- ❑ **La cadena no se pone EN marcha:** Compruebe la posición del protector delantero salva-manos (4). La cadena avanza sólo con el freno liberado.
- ❑ **Fuerte chispa EN el motor:** El motor o el cepillo de carbono está dañado. Lleve la motosierra a un taller especializado o un taller del fabricante para su reparación.
- ❑ **No sale aceite:** Revise el nivel de aceite. Limpie los orificios de la barra para el flujo de aceite (consulte también las instrucciones correspondientes EN la sección «Mantenimiento y cuidados»). Si esto no resulta, lleve la motosierra a un taller especializado o un taller del fabricante para su reparación.



**¡Atención! Cualquier otro trabajo de mantenimiento o reparación que no esté contenido EN el presente manual de instrucciones, sólo lo podrá realizar un personal técnico autorizado o el servicio del fabricante.**



**¡Atención! EN caso de deterioro del cable de alimentación de este equipo, sólo lo podrá recambiar el servicio especificado por el fabricante o el servicio de reparaciones del fabricante, debido a que se necesitan herramientas especiales para este trabajo.**

## Almacenamiento

Los aparatos embalados se pueden almacenar en almacenes sin calefacción, donde la temperatura no descienda por debajo de -5 °C.

Los aparatos sin embalar únicamente se pueden conservar en almacenes secos, donde la temperatura no baje de los +5 °C y donde estén protegidos de cambios bruscos de temperatura.

## Reciclaje

Las herramientas eléctricas, los accesorios y los embalajes controlarse continuamente para que no dañen el medio ambiente.

**Únicamente para países de la UE:**

¡No deseche las herramientas eléctricas con los desechos domésticos! Según la Directiva europea 2002/96/CE sobre residuos de aparatos eléctricos y electrónicos y su transposición en las leyes nacionales, las herramientas eléctricas desmanteladas inutilizables deben reunirse para controlar continuamente que no afectan al medio ambiente.

## Garantía

Nuestras herramientas disponen de una garantía para los defectos de los materiales o de la fabricación, de conformidad con las normas estipuladas en el país pertinente, con una duración mínima de 12 meses. En los Estados de la Unión Europea, la garantía tendrá una duración de 24 meses para los productos destinados al uso privado (acreditado con la factura o el recibo).

No estarán cubiertos por la garantía los daños derivados del desgaste natural, sobrecarga, una manipulación inadecuada, por ejemplo los daños causados por el usuario o por una utilización contraria a las instrucciones, o los daños conocidos en el momento de la compra.

Las reclamaciones únicamente se aceptarán si el aparato no está desmontado y se devuelven al proveedor o a un servicio técnico autorizado de NAREX. Guarde bien el manual de operación, las instrucciones de seguridad, la lista de piezas de repuesto y el justificante de compra. En caso contrario, se aplicarán siempre las condiciones de garantía actuales.

## Observación

Sujeto a modificaciones técnicas como resultado de los continuos trabajos de investigación y desarrollo

## Declaración CE de conformidad

Declaramos que este equipo cumple los requisitos de las siguientes normas y directivas.

**Seguridad:**

EN 60745-1; EN 60745-2-13  
Directiva 2006/42/CE; Directiva 2000/14/CE

**Compatibilidad electromagnética:**

EN 55014-1; EN 55014-2; EN 61000-3-2; EN 61000-3-3  
Directiva 2004/108/CE

**RoHS:**

Directiva 2011/65/EU

**Evaluación de la conformidad:**

Anexo VI. Directiva 2000/14/CE.

Certificado de examen de tipo: 1044 MSR, VDE Offenbach

Valor medido de rendimiento acústico  $L_{wa}$ : 104 dB(A)

Valor garantizado del rendimiento acústico  $L_{wa}$ : 106 dB(A)

Lugar de depósito de la documentación técnica:

Narex s.r.o., Chelčického 1932, 470 01 Česká Lípa, República Checa

 2016

Narex s.r.o.  
Chelčického 1932  
470 01 Česká Lípa



Maciej Stajkowski  
Apoderado  
01-09-2016

## Цепная электропила EPR 35-25; EPR 40-25; EPR 45-25 Оригинальное руководство по эксплуатации (RU)

### Содержание

Предисловие к Инструкции по обслуживанию .....	41
Технические параметры .....	41
Общие правила техники безопасности .....	41
Правила техники безопасности для цепной электропилы .....	42
Причины обратного удара и как можно его предотвратить .....	43
Информация об уровне шума и вибрациях .....	43
Область применения .....	43
Двойная изоляция .....	43
Ввод в эксплуатацию .....	43
Предохранительные устройства на вашей цепной пиле .....	45
Указания по профессиональному способу работы с цепной электропилой .....	45
Уход и техобслуживание .....	46
Складирование .....	47
Утилизация .....	47
Гарантия .....	47
ЕС Сертификат соответствия .....	47

### Предисловие к Инструкции по обслуживанию

Настоящая Инструкция должна облегчить ознакомление с пилой и с правильным ее применением. Руководство содержит важные указания, как работать с пилой безопасно, профессионально и экономно и как предотвращать опасные ситуации, минимизировать ремонты и простои и как повысить ее надежность и срок службы. Руководство должно быть постоянно доступно на месте работы. Настоящую Инструкцию должны прочитать все лица, на которые возложена любая работа с прибором, как напр. обслуживание, уход или транспортировка.

Вместе с инструкцией по обслуживанию нужно соблюдать общепринятые обязательные технические предписания по безопасности и профессиональной работе и предписания по предотвращению несчастных случаев, выданные профессиональными ассоциациями.

### Технические параметры

Приборы произведены в соответствии с предписаниями и стандартом EN 50144-2-13 и вполне соответствуют закону о безопасности приборов и продуктов.

Модель	EPR 35-25	EPR 40-25	EPR 45-25
Номинальное напряжение	230 В	230 В	230 В
Номинальная частота	50 Гц	50 Гц	50 Гц
Ток	11,8 А	11,8 А	11,8 А
Потребляемая мощность	2 500 Вт	2 500 Вт	2 500 Вт
Планка - длина	350 мм	400 мм	450 мм
Цепь	Oregon 91-PX 052	Oregon 91-PX 057	Oregon 91-PX 062
Скорость цепи	около 12,5 м.с <sup>-1</sup>	около 12,5 м.с <sup>-1</sup>	около 12,5 м.с <sup>-1</sup>
Тормоз цепи	механический	механический	механический
Тормоз-замедлитель	механический	механический	механический
Смазка цепи	автоматическая	автоматическая	автоматическая
Масса	4,5 кг	4,5 кг	4,5 кг
Класс защиты	II / 	II / 	II / 

### Общие правила техники безопасности



**ПРЕДУПРЕЖДЕНИЕ!** Прочитайте все правила техники безопасности и комплектную Инструкцию. Несоблюдение нижеприведенных указаний может повлечь за собой поражение эл. током, пожар и/или серьезное ранение лиц.

Спрячьте все указания и Инструкцию для возможного повторного прочтения в будущем.

Под выражением «эл. инструмент» подразумеваем во всех нижеприведенных предупреждениях электрическое оборудование, питаемое (через подвижной подводный кабель) от сети, или оборудование, питаемое от батареи (без подвижной подводной линии).

#### 1) Безопасность рабочей среды

a) **Создайте место работы чистым и хорошо освещенным.** Беспорядок и темные места бывают причиной несчастных случаев.

b) **Не пользуйтесь эл. оборудованием во взрывоопасной среде, где имеются горючие жидкости, газы или пыль.** в эл. оборудовании образуются искры, которые могут зажечь пыль или испарения.

в) **Применяя эл. оборудование, предотвратите доступ детей и посторонних лиц.** Если вас будут беспокоить, то вы можете потерять контроль над выполняемой операцией.

#### 2) Эл. безопасность

a) Вилка подвижного подводного кабеля должна соответствовать сетевой розетке. Вилку никогда никаким способом не модифицируйте. с оборудованием, оснащенным защитным соединением с землей, никогда не пользуйтесь никакими приставками. *Подлинные вилки и соответствующие розетки ограничат опасность поражения эл. током.*

b) **Избегайте контакта тела с заземленными предметами, как напр. трубопровод, радиаторы центрального отопления, плиты и холодильники.** Опасность поражения эл. током выше, когда ваше тело соединено с землей.

в) **Не подвергайте эл. оборудование воздействию дождя, или влажности.** Если в эл. оборудовании проникнет вода, растет опасность поражения эл. током.

г) **Не применяйте подвижной подводный кабель для любых других целей.** Никогда не тяните оборудование за подводный кабель и не выдергивайте насильно вилку из розетки. Защищайте подводный кабель от жары, жира, острых кромок и подвижных компонентов. Поврежденные или скрученные кабели повышают опасность поражения эл. током.

д) **Эли эл. оборудование применяется на открытой площадке, пользуйтесь удлинительной подводной линией, годной для применения наружу.** Применение удлинительной подводной линии, годной для применения вне здания, ограничивает опасность поражения эл. током.

e) **Если эл. оборудование применяется во влажной среде, пользуйтесь системой питания, защищенной предохра-**

тельным выключателем (RCD). Применение RCD ограничивает опасность поражения эл. током.

### 3) Безопасность эл.

- а) Пользуясь эл. оборудованием, уделяйте внимание как раз выполняемой операции, сосредоточьтесь и раздумывайте трезво. Не работайте с эл. оборудованием, если вы устали или под воздействием опьяняющих средств, спиртных напитков или лекарств. Момент рассеянности при применении эл. оборудования может повлечь за собой серьезное ранение лиц.**
- б) Пользуйтесь защитными средствами. Всегда пользуйтесь средствами защиты глаз. Защитные средства, как напр. респиратор, защитная противоскользящая обувь, твердое покрытие головы или защита слуха, применяемые в согласии с условиями труда, ограничивают опасность ранения лиц.**
- в) Избегайте неумышленного пуска. Убедитесь, что при соединении вилки с розеткой или при установке батарей или транспортировке оборудования выключатель действительно выключен. Транспортировка оборудования с пальцем на выключателе или ввод вилки оборудования в розетку сети питания с выключенным выключателем может стать причиной несчастных случаев.**
- г) До включения оборудования уберите все наладочные инструменты или ключи. Наладочный инструмент или ключ, который останется прикрепленным к вращающейся части эл. оборудования, может быть причиной ранения лиц.**
- д) Работайте лишь там, где надежно достаете. Всегда соблюдайте стабильную позицию и балансировку. Таким способом будете лучше управлять эл. оборудованием в непредвиденных ситуациях.**
- е) Одевайтесь подходящим способом. Не пользуйтесь свободной одеждой или украшениями. Следите за тем, чтобы ваши волосы, одежда и перчатки были достаточно далеко от движущихся частей. Свободная одежда, украшения или длинные волосы могут быть захвачены движущимися частями.**
- ж) Если имеются средства для присоединения оборудования к системе отсасывания и сбора пыли, такие средства должны быть надежно присоединены и должны правильно применяться. Применение таких систем может ограничить опасность, вызванную образующейся пылью.**
- 4) Применение эл. оборудование и забота о нем**
- а) Не перегружайте эл. оборудование. Применяйте правильное оборудование, годное для выполняемой операции. Правильное эл. оборудование будет выполнять работы, для которых было сконструировано и предназначено, лучше и более надежно.**
- б) Не применяйте эл. оборудование, которое нельзя включить и выключить от выключателя. Любое эл. оборудование, которым нельзя управлять от выключателя, является опасным и должно быть отремонтировано.**
- в) До начала любой наладки, настройки, замены принадлежностей или хранения неприемлемого эл. оборудования отсоедините эл. оборудование путем отсоединения вилки от сетевой розетки или отсоединением батарей. Эти профилактические правила техники безопасности ограничивают опасность случайного пуска эл. оборудования.**
- г) Неприемлемое эл. оборудование храните вне досягаемости детей и не разрешите лицам, не ознакомленным с эл. оборудованием или с настоящими Правилами, пользоваться эл. оборудованием. Эл. оборудование - опасный прибор в руках неопытных пользователей.**
- д) Выполняйте техобслуживание эл. оборудования. Проверяйте настройку движущихся частей и их подвижность, обратите внимание на трещины, поломанные части и любые другие факты, которые могли бы поставить нормальное функционирование эл. оборудования под угрозу. Если оборудование повреждено, обеспечите его ремонт до последующего его применения. Много несчастных случаев вызвано недостаточным техобслуживанием эл. оборудования.**
- е) Режущие инструменты соблюдайте чистыми и острыми. Правильный уход и правильная заточка режущих инструментов по всей вероятности не повлечет за собой зацепление за материал или блокировку, и работа с ними будет легче проверяться.**
- ж) Эл. оборудование, принадлежности, рабочие инструменты, и т.д., применяйте в согласии с настоящими Правилами**

и способом, предписанным для конкретного эл. оборудования с учетом конкретных рабочих условий и вида выполняемых операций. Применение эл. оборудования для выполнения других непредусмотренных операций может повлечь за собой опасные ситуации.

### 5) Сервис/Техобслуживание

- а) Ремонты вашего эл. оборудования возложите на квалифицированное лицо, которое будет пользоваться подлинными запасными частями. Таким способом будет обеспечен тот же самый уровень безопасности эл. оборудования, что и до выполнения ремонта.**

## Правила техники безопасности для цепной электропилы

- Еще до включения цепной электропилы убедитесь, что цепь ничего не касается. Нужно внимательно следить за работой пилы. Минутка неосторожности на хобби пилы может повлечь за собой зацепление одежды или тела за пильную цепь.
- Всегда держите цепную электропилу правой рукой за заднюю рукоятку и левой рукой за переднюю рукоятку. Противоположная конфигурация рук повышает риск ушиба лица и поэтому запрещено таким способом прибор держать.
- Электромеханический прибор держите лишь за изолированные рукоятки, так как пильная цепь может коснуться скрытой или собственной подводящей линии. Контакт пильной цепи с токоведущим проводом может изменить неизолированные металлические части прибора в «токоведущие», которые могут поразить пользователя электрическим током.
- Пользуйтесь защитными очками и защитой слуха. Рекомендуется применять дополнительные защитные средства головы, рук и ног. Подходящая защитная одежда ограничивает возможность травмы работающего лица отлетающими частями или случайного контакта с пильной цепью.
- Не работайте с цепной пилой на дереве. Работа с цепной электропилой на дереве может повлечь за собой ушиб лица.
- С цепной электропилой работайте лишь в случае, что надежно стоите на жесткой, плоской и безопасной поверхности. Скользкие или нестабильные поверхности, как напр. лестницы, могут повлечь за собой потерю равновесия или контроля над прибором.
- Если режете гибкую ветвь, будьте осторожны и готовы отскочить. Отрезанная гибкая ветвь может ударить работающего лица или вывести пилу из-под его контроля.
- Если режете кустарник и молодые деревья, работайте с повышенной осторожностью. Тонкий материал может зацепиться за цепь и хлестнуть в вашу сторону или вывести вас из равновесия.
- Транспортируйте цепную электропилу, держа ее за переднюю рукоятку с выключенной пильной цепью, отдаленной от тела. в течение транспортировки или хранения на направляющую планку должен быть всегда надет защитный кожух. Правильное держание цепной пилы ограничивает вероятность случайного контакта с движущейся пильной цепью.
- Соблюдайте инструкцию по смазке, натяжению цепи и замене принадлежностей. Неправильно натянутая или смазанная цепь может либо разорваться либо повысить возможность обратного удара.
- Сохраняйте рукоятки сухими, чистыми, без пятен масла или смазки. Запачканные и замасленные рукоятки являются скользкими из-за чего пила могла бы выйти из-под контроля.
- Режьте лишь древесину. Не пользуйтесь цепной пилой для областей применения, для которых она не предназначена, напр.: не применяйте пилу для резки пластмасс, кладки (кирпича) или других недревяных строительных материалов. Применение цепной электропилы для областей применения, для которых она не предназначена, может вызвать опасную ситуацию.



## Причины обратного удара и как можно его предотвратить:

Обратный удар может возникнуть, когда конец направляющей планки коснется предмета или когда разрезанные части древесины приближаются плотно друг к другу и сжимают пыльную цепь.

Контакт с концом планки может в некоторых случаях вызвать внезапную обратную реакцию, бросок направляющей планки вверх и обратно в сторону пользователя.

Сжатие пыльной цепи вдоль конца направляющей планки может выдвинуть пилу быстро назад в сторону пользователя.

Каждая из приведенных выше реакций может вызвать выход пилы из-под вашего контроля с последующей серьезной травмой. Не полагайтесь лишь на защитные средства, встроенные в ваш прибор. Будучи пользователем цепной электропилы, вы должны предпринять все нужные шаги, чтобы возможно было выполнять операции резки без несчастных случаев или травм.

Обратный удар является следствием неправильного применения прибора или неправильного порядка работы или неправильных условий работы и можно его предотвратить путем соблюдения нижеприведенных мер:

- **Держите рукоятки плотно - пальцы обеих рук охватывают рукоятки пилы; стойте так, чтобы ваше тело способно было выдержать обратный удар.** Силу обратного удара пользователь способен контролировать при соблюдении правил техники безопасности. Не оставляйте ценную пилу включенную, когда с ней не работаете.
- **Не режьте предметы на высоте вашего плеча.** Таким способом можно предотвратить нежелательный контакт с наконечником планки и гарантировать более надежный контроль над цепной электропилой в неожиданных ситуациях.
- **Используйте лишь запасными планками и цепями, определенными заводом-производителем.** Неподходящие запасные планки и цепи могут вызвать разрыв цепи или обратный удар.
- **Соблюдайте указания производителя по заточке и уходу за пыльной цепью.** Уменьшение высоты ограничивающего штффта может вызвать повышенный обратный удар.

## Информация об уровне шума и вибрации

Значения измерены в согласии с EN 60745:

Уровень акустического давления  $L_{PA} = 90$  дБ (A)

Погрешность измерения  $K = 3$  дБ (A)

**ВНИМАНИЕ! В течение работы возникает шум!**



**Пользуйтесь средствами защиты слуха!**

Уровень вибраций  $a_h$  (сумма векторов в трех направлениях) и погрешность  $K$  определялись в согласии с EN 60745:

Уровень вибраций  $a_{hD} = 5,0$  м/с<sup>2</sup>

Погрешность измерений  $K = 1,1$  м/с<sup>2</sup>

Указанные значения уровня шума/вибрации измерены в соответствии с условиями испытаний по EN 60745 и служат для сравнения инструментов. Эти значения можно также использовать для предварительной оценки шумовой и вибрационной нагрузки во время работы.

Указанные значения уровня шума/вибрации отображают основные области применения электроинструмента. При использовании электроинструмента в других целях, с другими сменными (рабочими) инструментами или в случае их неудовлетворительного обслуживания, шумовая и вибрационная нагрузки могут значительно возрастать на протяжении всего срока эксплуатации.

Для точной оценки нагрузок в течение указанного срока эксплуатации необходимо также соблюдать приводимые в настоящем руководстве значения времени работы на холостом ходу и времени простой. Это поможет значительно уменьшить нагрузку в течение всего срока эксплуатации электроинструмента.

## Область применения

**Внимание! Эта цепная электропила предназначена лишь для резки древесины!**

## Двойная изоляция

В целях максимальной безопасности пользователя наши аппараты сконструированы в соответствии с действующими европейскими стандартами (нормами EN). Устройства с двойной изоляцией обозначены международным символом двойного квадрата. Такие устройства не должны быть заземлены, и для их подключения достаточно двужильного кабеля. Защита аппаратов от помех выполнена согласно EN 50114.

## Ввод в эксплуатацию

Проверьте, что данные на заводской табличке соответствуют истинному напряжению источника тока. Проверьте, что тип штепселя соответствует типу розетки. Эл. приборы на 230 В можно подключить даже к источнику 220 / 240 В.

### 1. Заполнить масляный бак

Цепная электропила никогда не должна работать без масла, так как могли бы повредиться цепь, планка и двигатель. Гарантия не распространяется на повреждение, вызванное работой без масла.

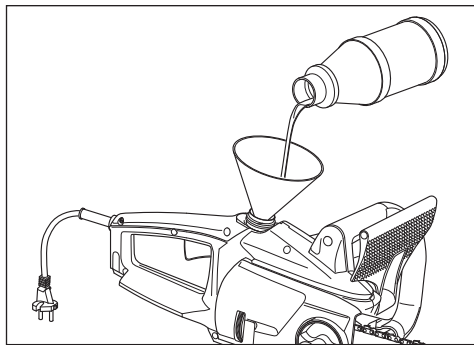

**Внимание! Применяйте лишь масло, годное для пыльных цепей на биологической основе, 100% разлагающееся.**

Био-масло можете получить в специализированных магазинах. Никогда не применяйте отработанное масло, которое могло бы повредить вашу пилу и повлекло бы за собой утрату гарантии.

- При заполнении масляного бака выньте сетевой кабель со штепселем.
- Откройте крышку бака (3). Крышка изнутри оснащена пластмассовым канатиком, предотвращающим потерю крышки.
- При помощи воронки залейте в бак припл. 200 мл масла и крышку подтяните до упора.
- Уровень масла можно проверить по смотровому стеклу (1). Если пилу не будете долгое время применять, опорожните масляный бак!
- До транспортировки или отправки цепной электропилы опорожните масляный бак!
- До начала работы проверьте функцию смазки цепи. Пилу с установленной пыльной цепью включите и держите ее на достаточном расстоянии над светлой поверхностью. Внимание, не касайтесь ее! Если появится масляное пятно, система смазки работает правильно.
- После окончания работы положите цепную электропилу на горизонтальную всасывающую поверхность. Может появиться несколько капель масла, так как масло распределено по планке, цепи и приводу.

### 2. Монтаж планки и цепи



**Внимание! Опасность ушиба. Устанавливая цепь, пользуйтесь защитными перчатками.**

**Для монтажа планки и цепи не нужны никакие инструменты!**

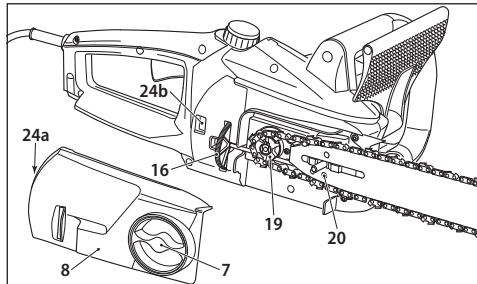

- ❑ Положите цепную электропилу на стабильную подкладку.
- ❑ Ослабьте крепежную гайку (7) против направления вращения часовой стрелки.
- ❑ Снимите кожух цепной звездочки (8).
- ❑ Положите цепь на планку, соблюдая ориентацию по направлению вращения цепи. Зубья на верхней стороне планки должны быть направлены вперед (см. Рисунок).

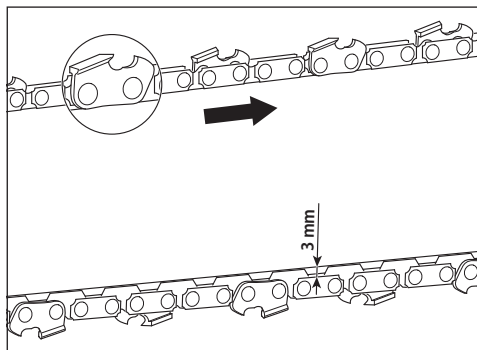

- ❑ Положите свободный конец пильной цепи на ведущую звездочку (19).
- ❑ Положите планку так, чтобы продольное отверстие в планке было точно заподлицо с направляющими поверхности прилегающей планки.
- ❑ Следите за правильной установкой натяжного штифта цепи (20) в отверстие планки. Он должен быть виден через это отверстие. в случае необходимости перемещайте его вперед или назад - путем вращения рифленого кольца натяжного узла цепи (16) - до достижения точной посадки штифта в отверстии в планке.
- ❑ Проверьте, что все звенья цепи сидят точно в пазах планки и что пильная цепь точно обведена вокруг ведущей звездочки (19).
- ❑ Установите кожух звездочки (8) с защелкой (24a) в отверстие (24b) и плотно его прижмите.
- ❑ Понемногу подтяните ручную крепежную гайку (7) по направлению вращения часовой стрелки.
- ❑ Натяните цепь. Для этого вращайте рифленным кольцом (16) вверх (направление стрелки +). Цепь должна быть натянута так, чтобы возможно ее было посередине планки приподнять прикл. на 3 мм (см. Рис.). Цепь можно ослабить путем вращения рифленного кольца вниз (направление стрелки -).
- ❑ Подтяните ручную крепежную гайку (7) рукой до упора!

**Внимание!** Натяжение цепи оказывает большое влияние на срок службы режущего узла, поэтому его нужно правильно проверять. При нагреве до рабочей температуры цепь растянется и натяжение нужно восстановить.

Новую пильную цепь нужно подтягивать более часто.

**Внимание!** В период обкатки цепь нужно подтягивать более часто. Если цепь вибрирует или выходит из паза, нужно немедленно выполнить ее натяжение!

Для натяжения цепи понемногу ослабьте ручную крепежную гайку (7). Вращайте рифленным кольцом вверх (направление стрелки +).

Цепь натяните так, чтобы возможно ее было посередине планки приподнять прикл. на 3 мм (см. Рис.). Подтяните ручную крепежную гайку (7).

**3. Подключение цепной электропилы**

**Рекомендуем применять цепную электропилу с защитным выключателем тока с макс. током выключения 30 МА.**

Этот прибор предназначен для работы в эл. сети с импедансом системы  $Z_{max}$  в точке передачи (домовой ввод) макс. 0,4  $\Omega$ . Пользователь должен обеспечить, что прибор будет работать лишь в эл. сети, удовлетворяющей эти требования. в случае необходимости можно спросить об импедансе системы на местом распределительном заводе.

**Внимание!** Пользуйтесь лишь подводными кабелями, годными и утвержденными для применения на открытом воздухе, толщина которых соответствует мин. резиновому кабелю H07 RN-F согласно DIN/VDE 0282, сечение мин. 1,5 мм<sup>2</sup>. Должны быть защищены от разбрызгиваемой воды.

**Внимание!** Поврежденный сетевой кабель прибора со штепселем (12) должен быть заменен лишь уполномоченной сервисной мастерской, так как для замены нужны специальные инструменты. Приборы, применяемые на открытом воздухе, должны быть подключены через защитный выключатель тока.

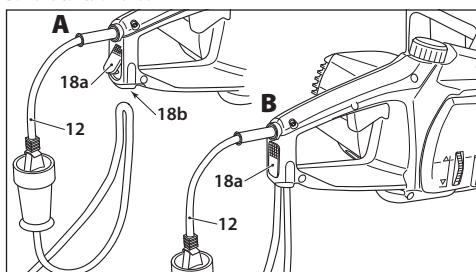

Эта цепная электропила оснащена (для защиты подводного кабеля) узлом уменьшения нагрузки на тягу (18). Сперва присоедините штепсель сетевого кабеля прибора (12) к подводному кабелю. Образуйте на подводном кабеле петлю, держатель кабеля (18a) выньте - путем нажатия на кнопку - в положение А и вставьте петлю кабеля снизу в отверстие для кабеля (18b). Отпустите кнопку держателя кабеля, который переместится обратно в исходное положение В и кабель будет зафиксирован. Для ослабления кабеля нажмите повторно на кнопку держателя кабеля (18a) и кабель выньте.

**4. Включение**

- ❑ Передняя защита руки (4) должна быть в разблокированном положении, т.е. должна быть прижата к передней рукоятке (2).
- ❑ Нажмите большим пальцем на стоп кнопку (15) по левой стороне передней рукоятки (11) и потом на выключатель (9).

**Внимание!** Цепная электропила немедленно включится с высокой скоростью.

- ❑ Стоп кнопка (15) служит для блокировки нежелательного включения и после нажатия на выключатель эту кнопку больше не надо держать.
- ❑ Для выключения нажмите на выключатель (9).

**Внимание!** При выключении пилы предотвратите любой контакт цепи с камнями или металлическими предметами!

**5. Электроника**

**Медленный пуск**

Чтобы предотвратить пики тока в момент включения пилы, прибор оснащен медленным электронным пуском.

**Тепловая защита от перегрузки**

В случае перегрузки цепной электропилы прибор будет автоматически выключен тепловой защитой от перегрузки. После охлаждения (около 15 минут) пилу можно повторно включить. в этот период времени запрещено нажимать на выключатель!

## Предохранительные устройства на вашей цепной пиле

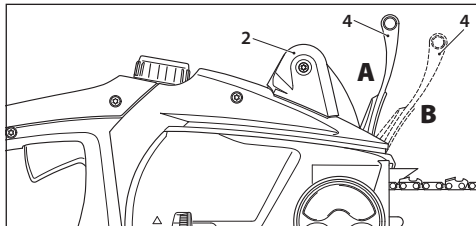

### 1. Тормоз цепи

Эта цепная электропила оснащена механическим тормозом цепи. Когда пила «выбросится» как следствие контакта конца планки с древесной или твердым предметом, привод пильной цепи немедленно остановится, реагируя на защиту руки (4). Тормоз активирован так, что тыльная часть кисти руки на передней рукоятке (2) переместит защиту руки (4) вперед (положение В). **До начала работы нужно всегда проверить правильную функцию тормоза цепи!**

**Внимание! Освобождая тормоз цепи, подтяните защиту руки (4) назад по направлению рукоятки и зафиксируйте ее (положение А). Выключатель (9) не должен быть нажат! Следите за тем, чтобы защита руки (4) была зафиксирована в рабочем положении до ввода цепной электропилы в эксплуатацию.**

### 2. Тормоз-замедлитель

Эта цепная электропила оснащена тормозом-замедлителем, соединенным с тормозом цепи. Этот тормоз затормозит цепь после выключения пилы. Включается при отпускании выключателя (9). Этот тормоз предотвращает опасность травмы тормозящейся цепью.

### 3. Уловитель цепи

Эта цепная электропила оснащена уловителем цепи (17). Если в течение работы будет оборвана, уловитель уловит быстро движущийся конец цепи и предотвратит травму рук работника.

## способу работы с цепной электропилой

### 1. Рубка дерева

Если режут деревья параллельно два лица или больше лиц, расстояние между лицами должно быть мин. 2х длина дерева. в течение рубки деревьев нужно следить за тем, чтобы не поставить под угрозу других лиц, чтобы не повредить эл. распределительную линии или не вызвать материальный ущерб. Если дерево коснется эл. распределительной линии, нужно немедленно информировать владельца этой линии.

Если рубить дерево на склоне, работник должен стоять над деревом, так как дерево по всей вероятности соскользнет по склону.

#### а) Путь к спасению

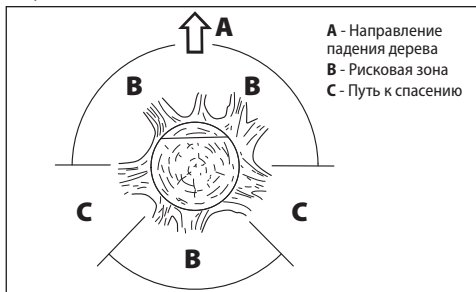

Еще до начала рубки нужно запланировать путь к спасению и в случае необходимости ее вычистить. На рисунке видно, что путь к

спасению должна идти наискось от ожидаемой траектории падающего дерева.

Еще до начала рубки нужно взять в учет природный уклон дерева, положение больших ветвей и направление ветра, чтобы возможно было определить направление падения дерева. с дерева нужно сперва устранить грязь, камни, свободную кору, гвозди, проволоки и т.п.

### б) Образование выемки

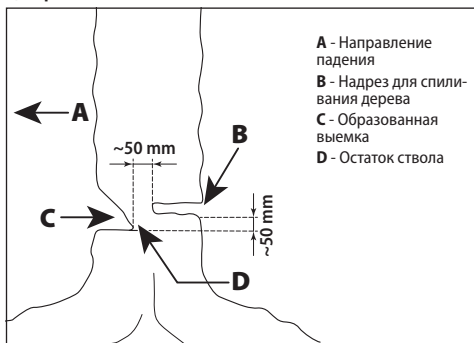

В прямом углу к направлению полосы дерева вырежьте выемку глубиной 1/3 диаметра дерева. Сперва выполните горизонтальный надрез, который предотвратит заедание пилы или планки в течение выполнения другого надреза.

#### в) Надрез для спиливания дерева

Надрез для спиливания дерева начните 50 мм над горизонтальным надрезом выемки, как приводится на рисунке. Спилывание дерева выполняйте параллельно выемке. Этот надрез должен быть так глубокий, чтобы остался стоять остаток ствола, который предотвратит поворачивание дерева и его падение на неправильную сторону. Остаток дерева не перерезать.

Когда надрез для спиливания дерева приблизится к выемке, дерево должно начать падать. Если выживет, что дерево по всей вероятности не будет падать в желаемом направлении или может уклониться назад и сжать пилу, прекратите процесс резки и примените для раскрытия надреза и направления дерева в желаемую сторону клинья из дерева, пластмассы или алюминия.

Когда дерево начинает падать, выньте пилу из надреза, выключите ее, отложите в сторону и покиньте рисковую зону, используя путь к спасению. **Обращайте внимание на падающие ветви, не споткнитесь!**

#### г) Отрезка ветвей

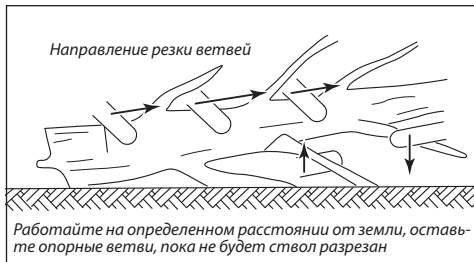

Под этим подразумеваем отсоединение ветвей от срубленного дерева. При отрезке ветвей оставьте большие ветви, оказывающие поддержку дереву. Малые ветви отрежьте одним ходом. Гибкие ветви следует резать снизу вверх, чтобы предотвратить сжатие пилы.

#### д) Разрез ствола дерева

Под этим подразумеваем деление ствола дерева на более короткие части. Не забудьте стоять уверенно, распределив вес тела на обе ноги. Если возможно, ствол должен быть подложен ветвями, балками или клиньями и подпорет. Соблюдайте простые указания, облегчающие процесс резки.

Выполняйте надрез сверху вниз. Не режьте в землю!

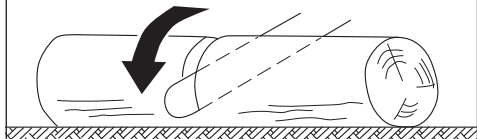

Если ствол равномерно подложен по всей длине, как представлено на рисунке, режьте сверху.

Первый надрез снизу (1/3 диаметра), чтобы ствол не раздробился



Если ствол лежит одной стороной на земле и противоположная сторона приподнята, как указано на рисунке, выполните сперва надрез до одной трети диаметра ствола с нижней стороны и потом остаток сверху на высоту нижнего надреза.

Первый надрез снизу (1/3 диаметра), чтобы ствол не раздробился

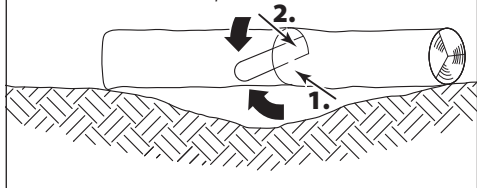

Если ствол лежит над впадиной, подопрет на концах, как указано на рисунке, выполните сперва надрез до одной трети диаметра ствола с нижней стороны и потом остаток сверху на высоту нижнего надреза.



Если режете на склоне, стойте над стволом!

Если режете на склоне, всегда стойте над деревом, в сторону склона – см. рисунок. Чтобы вы в момент «прореза» имели полный контроль над прибором, занизите к концу резки прижим, не ослабляя жесткий хват рукояток пилы. **Осторожно, цепь не должна касаться земли!** После окончания резки подождите, пока цепь не остановится и только потом пилу выньте.



**Внимание! Никогда не ходите от дерева к дереву с включенной цепной электропилой.**

## Уход и техобслуживание



**Внимание! До начала любой работы, связанной с уходом и техобслуживанием, всегда отсоедините подводящий кабель от сети питания.**

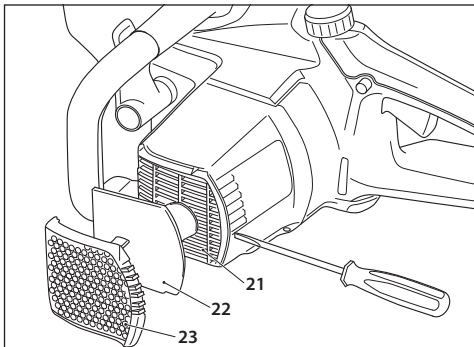

- ❑ Всегда после окончания работы вычистите цепную электропилу от опилки и масла. Для защиты внутренних частей прибора от проникновения примесей и грязи вентиляционные отверстия (21) для охлаждения двигателя оснащены фильтром (22). Конструкция фильтра позволяет его очистку простой щеткой при нормальных условиях. При высоком загрязнении пылью фильтр может быть снят и вычищен на отдельном месте, напр. путем продувки. Для данной цели крышку фильтра (23) снимите при помощи отвертки с держателей (см. Рисунок), фильтр выньте и вычистите. После очистки крышку обратно установите на вентиляционные отверстия (21) и крышку фильтра (23) прижмите рукой на ее место.
- ❑ В случае сильного загрязнения цепи, напр. смолой, цепь придется снять и вычистить. Вставьте цепь на несколько часов в сосуд с очистителем пыльных цепей. Потом его промойте водой и если не будете цепь сразу же применять, нанесите сервисный спрей или стандартный антикоррозионный спрей для ее защиты.
- ❑ **Лишь на случай применения биологического масла для цепей:** Так как некоторые виды биологических масел склонны к образованию чешуек по истечении определенного времени, в случае длительного хранения цепной электропилы масляную систему придется промыть. Опорожненный масляный бак заполните очистителем пыльных цепей до половины (около 100 мл) и закройте. Потом включайте пилу без установленной планки и цепи, пока вся жидкость не истечет из отверстия цепной электропилы. **До повторного применения пилы в прибор безусловно нужно залить масло!**
- ❑ Не храните пилу на открытом воздухе или во влажных помещениях.
- ❑ До каждого применения проверьте все части цепной электропилы на износ, особенно цепь, направляющую планку и ведущую звездочку цепи.
- ❑ Следите за правильным натяжением цепи. Слишком подтянутая цепь может на ходу освободиться (выскочить) и вызвать ушиб. Поврежденную цепь нужно немедленно заменить. Минимальная длина зубьев должна быть мин. 4 мм.
- ❑ Проверьте коробку двигателя и подводящий кабель на возможное повреждение. При обнаружении любого повреждения нужно сдать цепную электропилу в специализированную мастерскую или в сервисный центр.
- ❑ До каждого применения пилы проверьте состояние масла. Отсутствующее масло влечет за собой повреждение цепи, направляющей планки и двигателя.
- ❑ До каждого применения пилы проверьте правильность заточки цепи. Тупая цепь влечет за собой перегрев двигателя.
- ❑ Так как для заточки цепи требуются профессиональные знания, рекомендуем сдать цепь в специализированную мастерскую.



**Внимание! С учетом безопасности от поражения эл. током и сохранения класса защиты все работы техобслуживания и ухода, нуждающиеся в демонтаже кожуха лобзика должны быть выполнены лишь авторизованной сервисной мастерской!**

Действующий список авторизованных сервисных мастерских можно найти на нашем сайте [www.narex.cz](http://www.narex.cz) в части «Сервисные мастерские».

## Складирование

Упакованный аппарат можно хранить на сухом неотапливаемом складе, где температура не опускается ниже  $-5^{\circ}\text{C}$ .

Неупакованный аппарат храните только на сухом складе, где температура не опускается ниже  $+5^{\circ}\text{C}$  и исключены резкие перепады температуры.

## Утилизация

Электроинструменты, оснащение и упаковка должны подвергаться повторному использованию, не наносящему ущерба окружающей среде.

### Только для стран ЕС:

Не выбрасывайте электроинструменты в коммунальные отходы!

В соответствии с европейской директивой 2002/96/ЕС об отслужившем электрическом и электронном оборудовании и её отражением в национальных законах непригодные для использования демонтированные электроинструменты должны быть собраны для переработки, не наносящей ущерба окружающей среде.

## Гарантия

Предоставляем гарантию на качество материалов и отсутствие производственных дефектов наших аппаратов в соответствии с положениями законов данной страны, но не менее 12 месяцев. в странах Европейского Союза срок гарантии составляет 24 месяца при использовании исключительно в частных целях (подтверждено фактурой или накладной).

На повреждения, связанные с естественным изнашиванием, повышенной нагрузкой, неправильным обращением, происшедшие по вине пользователя либо в результате нарушения правил эксплуатации, а также повреждения, известные при покупке, гарантия не распространяется.

Рекламации могут быть признаны только в том случае, если аппарат в неразобранном состоянии прислан поставщику или авторизованному сервисному центру NAREX. Тщательно храните руководство по эксплуатации, инструкцию по безопасности, перечень запасных частей и документов о покупке. в остальных случаях всегда действуют актуальные гарантийные условия производителя.

## Примечание

В связи с постоянными исследованиями и новыми техническими разработками фирма оставляет за собой право на внесение изменений в технические характеристики.

## ЕС Сертификат соответствия

Заявляем, что ценная электропила удовлетворяет требования следующих стандартов и директив.

### Безопасность:

EN 60745-1; EN 60745-2-13

Директива 2006/42/ЕС; Директива 2000/14/ЕС

### Электромагнитная совместимость:

EN 55014-1; EN 55014-2; EN 61000-3-2; EN 61000-3-3

Директива 2004/108/ЕС

### RoHS:

Директива 2011/65/EU

### Способ оценки соответствия:

Приложение VI, Директивы 2000/14/ЕС.

Сертификат проверки типа: 1044 MSR, VDE Offenbach

Измеренное значение акустической мощности  $L_{WA}$ : 104 дБ(А)

Гарантируемое значение акустической мощности  $L_{WA}$ : 106 дБ(А)

Место хранения технической документации:

Narex s.r.o., Chelčického 1932, 470 01 Česká Lípa, Czech Republic

(«Нарекс», ул. Хельницкого 1932, 470 01 Чешка Липа, Чешская Республика)



Narex s.r.o.

Chelčického 1932

470 01 Česká Lípa

Мацией Стайковски  
(Maciej Stajkowski)

Поверенный в делах компании  
01.09.2016г.

## Elektryczna pilarka łańcuchowa EPR 35-25; EPR 40-25; EPR 45-25

### Pierwotna instrukcja obsługi (PL)

#### Obsah

Wstęp do instrukcji obsługi .....	48
Parametry techniczne .....	48
Ogólne instrukcje bezpieczeństwa .....	48
Wskazówki bezpieczeństwa dla pilarki łańcuchowej .....	49
Przyczyny odrzucenia wstecznego i sposoby, jak je ograniczyć: .....	49
Informacje o głośności i wibracjach .....	50
Użytkowanie .....	50
Podwójna izolacja .....	50
Uruchomienie .....	50
Urządzenia bezpieczeństwa na pilarcie łańcuchowej .....	51
Instrukcje do fachowej pracy z pilarką łańcuchową .....	52
Konserwacja i serwis .....	53
Podczas problemów technicznych .....	53
Składowanie .....	53
Reciclaje .....	54
Gwarancja .....	54
WE deklaracja zgodności .....	54

#### Wstęp do instrukcji obsługi



Niniejsza instrukcja obsługi ma ułatwić poznanie narzędzia i użycia możliwości jego właściwego przeznaczenia. Instrukcja obsługi zawiera ważne zalecenia, jak obsługiwać maszynę bezpiecznie, fachowo i gospodarnie i przez to unikać niebezpieczeństwa, minimalizować naprawy i przerwy spowodowane usterkami i zwiększyć jego niezawodność i trwałość. Niniejsza instrukcja musi być do ciągłej dyspozycji na stanowisku pracy maszyny.

Instrukcję obsługi musi przeczytać i dotrzymywać każda osoba, która została powierzona do pracy z maszyną jak np. obsługą, konserwacją lub transportem.

Oprócz instrukcji obsługi i wiążących przepisów profilaktyki urazów ważnych w kraju użycia i na stanowisku pracy, konieczne jest dotrzymywanie profesjonalnie uznane zasady techniczne dla bezpiecznej i fachowej pracy, jak również zasady profilaktyki danych stowarzyszeń zawodowych.

#### Parametry techniczne

Urządzenie zostało wyprodukowane wg przepisów zgodnie z EN 50144-2-13 i w pełni zgadza się z brzmieniem ustawy o bezpieczeństwie urządzeń i wyrobów.

Typ	EPR 35-25	EPR 40-25	EPR 45-25
Napięcie znamionowe	230 V	230 V	230 V
Częstotliwość znamionowa	50 Hz	50 Hz	50 Hz
Prąd	11,8 A	11,8 A	11,8 A
Moc	2 500 W	2 500 W	2 500 W
Długość miecza łańcuch	350 mm	400 mm	450 mm
Łańcuch	Oregon 91-PX 052	Oregon 91-PX 057	Oregon 91-PX 062
Szybkość łańcucha	około 12,5 m.s <sup>-1</sup>	około 12,5 m.s <sup>-1</sup>	około 12,5 m.s <sup>-1</sup>
Hamulec łańcucha	mechaniczny	mechaniczny	mechaniczny
Hamulec wybiegowy	mechaniczny	mechaniczny	mechaniczny
Smarowanie łańcucha	automatyczne	automatyczne	automatyczne
Waga	4,5 kg	4,5 kg	4,5 kg
Stopień ochrony	II / 	II / 	II / 

#### Ogólne instrukcje bezpieczeństwa



**UWAGA! Przeczytajcie wszystkie instrukcje bezpieczeństwa i instrukcję obsługi.** Nie dotrzymanie wszelkich następujących instrukcji może prowadzić do porażenia prądem elektrycznym, do powstania pożaru i/lub do poważnego obrażenia osób.

Zachowajcie wszelkie instrukcje do przyszłego użycia.

La denominación «herramienta eléctrica», utilizada EN las presentes iPrzez wyraz „narzędzia elektryczne” we wszystkich dalej podanych instrukcjach bezpieczeństwa rozumiane są narzędzia elektryczne zasilane (ruchomym przewodem) z sieci lub narzędzia zasilane z baterii (bez ruchomego przewodu).

##### 1) Bezpieczeństwo środowiska pracy

a) **Utrzymywajcie stanowisko pracy w czystości i dobrze oświetlone.** Bałagan i ciemne miejsca na stanowisku pracy są przyczynami wypadków.

b) **Nie używajcie narzędzi elektrycznych w środowisku z niebezpieczeństwem wybuchu, gdzie znajdują się cieple palne, gazy lub proch.** W narzędziach elektrycznych powstają iskry, które mogą zapalić proch lub wypary.

c) **Podczas używania narzędzi elektrycznych ograniczyć dostęp dzieci i pozostałych osób.** Jeżeli ktoś wam przeszkodzi, możecie stracić kontrolę nad przeprowadzaną czynnością.

##### 2) Bezpieczeństwo elektryczne

a) **Wtyczka ruchomego przewodu narzędzi elektrycznych musi odpowiadać gniazdku sieciowemu.** Nigdy w jakikolwiek sposób nie zmieniaj wtyczki. Do narzędzi, które mają uziemienie ochronne, nigdy nie używajcie żadnych adapterów gniazka.

Wtyczki, które nie są zniszczone zmianami oraz odpowiadające gniazdku ograniczą niebezpieczeństwo porażenia prądem elektrycznym.

b) **Strzeżcie się dotyku ciała z uziemionymi przedmiotami, jak np. rury, grzejniki ogrzewania centralnego, kuchenki i lodówki.** Niebezpieczeństwo porażenia prądem elektrycznym jest większe, jeżeli wasze ciało jest połączone z ziemią.

c) **Nie narażajcie narzędzia elektryczne na deszcz, wilgotność lub mokro.** Jeżeli do narzędzia elektrycznego przedostanie się woda, zwiększa się niebezpieczeństwo porażenia prądem elektrycznym.

d) **Nie używajcie ruchomego przewodu do innych celów. Nigdy nie nosić i nie ciągnąć narzędzia elektryczne za przewód ani nie wyszarpywać wtyczki z gniazodka przez ciągnięcie za przewód.** Chronić przewód przed ciepłem, zatłuszczeniem, ostrymi krawędziami i ruchomymi częściami. Uszkodzone lub zaplątane przewody zwiększają niebezpieczeństwo porażenia prądem elektrycznym.

e) **Jeżeli narzędzia elektryczne są używane na dworze, należy użyć przedłużacza przeznaczonego do użycia na zewnątrz.** Użycie przedłużacza przeznaczonego na zewnątrz ogranicza niebezpieczeństwo porażenia prądem elektrycznym.

f) **Jeżeli narzędzia elektryczne są używane w wilgotnych miejscach, używajcie zasilanie chronione wyłącznikiem różnicoprą-**



domowym (RCD). Użycie RCD ogranicza niebezpieczeństwo porażenia prądem elektrycznym.

### 3) Bezpieczeństwo osób

- a) Podczas używania narzędzi elektrycznych bądźcie uważni, nastawcie się na to, co aktualnie robicie, koncentrujcie się i myślcie trzeźwo. Nie pracujcie z urządzeniami elektrycznymi, jeżeli jesteście zmęczeni lub pod wpływem narkotyków, alkoholu lub leków. Chwilowa nieuwaga podczas używania narzędzi elektrycznych może prowadzić do poważnych obrażeń osób.
- b) Używajcie środki ochronne. Zawsze używajcie środków ochrony oczu. Środki ochronne jak np. respirator, obuwie ochronne przeciwpoślizgowe, sztywne nakrycie głowy lub ochrona słuchu, używane zgodnie z warunkami pracy, obniżają niebezpieczeństwo urazów osób.
- c) Strzeżcie się nieumyślnego włączenia. Sprawdzajcie czy wyłącznik podczas wtykania wtyczki do gniazdka i/lub podczas wkładania baterii lub podczas przenoszenia narzędzia jest wyłączony. Przenoszenie narzędzia z palcem na wyłączniku lub wtykaniem wtyczki narzędzia z włączonym wyłącznikiem może być przyczyną wypadków.
- d) Przed załączeniem narzędzia zdjąć wszystkie narzędzia regulacyjne lub klucze. Narzędzie regulacyjne lub klucz, który zostawię zamocowany do obracającej się części narzędzia elektrycznego, może być przyczyną urazu osób.
- e) Pracujcie tylko tam, gdzie bezpiecznie osiągniecie. Zawsze utrzymujcie stabilną postawę i równowagę. Będziecie w ten sposób lepiej kierowali narzędziem elektrycznym w nieprzewidywanych sytuacjach.
- f) Ubiierajcie się stosownie. Nie używajcie luźnych ubrań ani biżuterii. Dbajcie o to, aby wasze włosy, ubranie i rękawice były dostatecznie daleko od poruszających się części. Luźne ubrania, biżuteria i długie włosy mogą zostać uchwycone przez poruszające się części.
- g) Jeżeli do dyspozycji są środki do podłączenia urządzenia do odświeżania i gromadzenia pyłu, zapewnijcie, aby takie urządzenia były podłączone i stosownie używane. Użycie tych urządzeń może ograniczyć niebezpieczeństwo stworzone przez powstający pył.
- 4) Używanie narzędzi elektrycznych i troska o nie
  - a) Nie przeciągajcie narzędzi elektrycznych. Używajcie właściwych narzędzi, które są przeznaczone do przeprowadzanej pracy. Właściwe narzędzie elektryczne będzie lepiej i bezpieczniej wykonywać pracę, do której było skonstruowane.
  - b) Nie używajcie narzędzi elektrycznych, które nie można włączyć lub wyłączyć wyłącznikiem. Jakikolwiek narzędzie elektryczne, które nie można sterować wyłącznikiem, jest niebezpieczne i musi być naprawione.
  - c) Wyłączajcie narzędzie poprzez wyciągnięcie wtyczki z gniazdka sieci i/lub poprzez odłączenie baterii przed jakimkolwiek ustawianiem, zmianą akcesoriów lub przed sprzątnięciem nieużywanego narzędzia elektrycznego. Te prewencyjne instrukcje bezpieczeństwa ograniczają niebezpieczeństwo przypadkowego włączenia narzędzia elektrycznego.
  - d) Nie używane narzędzia elektryczne przechowujcie poza dostępem dzieci i nie pozwólcie osobom, które nie były zaznajomione z narzędziami elektrycznymi lub z niniejszą instrukcją, by używały narzędzia. Narzędzia elektryczne są niebezpieczne w rękach niedoświadczonych użytkowników.
  - e) Utrzymujcie narzędzia elektryczne. Sprawdzajcie regulację poruszających się części i ich ruchliwość, koncentrujcie się na pełnięciu, elementy złamane i jakiegokolwiek pozostałe okoliczności, które mogą zagrozić funkcję narzędzia elektrycznego. Jeżeli narzędzie jest uszkodzone, zapewnijcie jego naprawę przed dalszym użyciem. Dużo wypadków spowodowanych jest przez niewystarczająco utrzymywane narzędzia elektryczne.
  - f) Narzędzia do cięcia utrzymujcie ostre i czyste. Właściwie utrzymywane i naostrzone narzędzia do cięcia z mniejszym prawdopodobieństwem zahaczą o materiał lub zablokują się, a pracę z nimi można łatwiej kontrolować.
  - g) Narzędzia elektryczne, akcesoria, narzędzia robocze itd. używajcie zgodnie z niniejszą instrukcją w taki sposób, jaki był podany dla konkretnego narzędzia elektrycznego, oraz ze względu na dane warunki pracy i rodzaj przeprowadzanej pracy. Używanie narzędzi elektrycznych do przeprowadzania innych czynności, niż do jakich są przeznaczone, może prowadzić do niebezpiecznych sytuacji.

### 5) Serwis

- a) Naprawy waszych narzędzi elektrycznych powierzycy osobie wykwalifikowanej, która będzie używać identycznych części zamiennych. W taki sposób zostanie zapewniony ten sam poziom bezpieczeństwa narzędzia elektrycznego jak przed naprawą.

## Wskazówki bezpieczeństwa dla pilarki łańcuchowej

- Podczas pracy z pilarką elektryczną, trzymać wszystkie części ciała z dala od łańcucha pilarki. Przed tym, niż zostanie włączona pilarka elektryczna, należy się upewnić, że łańcuch niczego nie dotyka. Chwila nieuwagi, kiedy pilarka jest w ruchu, może spowodować, że część ciała lub odzież zaczepi o łańcuch.
- Pilarkę łańcuchową zawsze trzymać prawą ręką za tylny uchwyt i lewą ręką za przedni uchwyt. Trzymanie pilarki w odwrotnej konfiguracji rąk podwyższa ryzyko urazu osoby i nigdy nie miało być by stosowane.
- Narzędzia elektromechaniczne należy trzymać tylko za odizolowane części uchwytów, bo łańcuch może dotknąć ukrytego przewodu lub własnego kabla. Dotknięcie łańcucha z przewodem pod napięciem może spowodować, że niez izolowane metalowe części narzędzia elektromechanicznego będą przewodzić i mogą zranić użytkownika prądem elektrycznym.
- Używać okulary ochronne i ochronę słuchu. Zaleca się również pozostałe środki ochronne dla głowy, rąk, nóg i stóp. Odpowiednia odzież ochronna także obniża możliwość poranienia przez odlatujące kawałki lub przypadkowego kontaktu z łańcuchem.
- Nie pracować z pilarką łańcuchową na drzewie. Praca z pilarką łańcuchową, jeżeli jest na górze na drzewie, może być powodem urazu osób.
- Zawsze przyjmujcie odpowiednią postawę i pracujcie z pilarką łańcuchową tylko, jeżeli stoicie na twardym, bezpiecznym i płaskim podłożu. Śliskie lub niestabilne podłoże, na przykład drabina, może spowodować utratę równowagi lub kontroli nad pilarką łańcuchową.
- Podczas cięcia gałęzi, która jest napięta, bądźcie przygotowani do odsoku. Jeżeli napięcie w włóknach drewna osłabnie, napięta gałąź może trafić użytkownika i/lub odrzucić pilarkę łańcuchową bez kontroli.
- Podczas ścinania trzasków i młodych drzewek pracować ostrożnie. Cienki materiał może zaczepić o łańcuch i wystrzelić w waszym kierunku lub spowodować utratę równowagi.
- Przenoszenie pilarkę łańcuchową za przedni uchwyt przy włączonyj pilarcie i daleko od ciała. Podczas transportu lub magazynowania pilarki łańcuchowej zawsze założyć ochronną osłonę miecza. Poprzez właściwe trzymanie pilarki łańcuchowej ograniczyć się prawdopodobieństwo przypadkowego dotyku z poruszającym się łańcuchem.
- Dotrzymujcie instrukcje smarowania, naciągania łańcucha i wymianie akcesoriów. Niewłaściwie naciągnięty lub nasmarowany łańcuch może się przerwać, lub zwiększyć ryzyko odrzucenia wstecznego.
- Utrzymujcie uchwyty suche, czyste i pozbawione oleju i smaru. Tłuste, zaoilowane uchwyty są śliskie i powodują utratę kontroli.
- Tnijcie tylko drewno. Nie używać pilarki łańcuchowej do innych celów, niż, do jakich jest przeznaczona. Na przykład: nie używajcie pilarki łańcuchowej do cięcia plastików, murów lub innych niż drewnianych materiałów budowlanych. Użycie pilarki łańcuchowej do innych celów, niż, do jakich jest przeznaczona, może wywołać niebezpieczną sytuację.

## Przyczyny odrzucenia wstecznego i sposoby, jak je ograniczyć:

Odrzucenie wsteczne może powstać, kiedy koniec miecza dotknie przedmiotu, lub kiedy drzewo się zamyka i uwięzi łańcuch w drewnie. Dotknięcie końca może w niektórych wypadkach spowodować reakcję zwrotną, odbić prowadnicę na górę i z powrotem w kierunku do użytkownika.

Ściśnięcie łańcucha wzdłuż końca prowadnicy może wycisnąć prowadnicę szybko s powrotem w kierunku użytkownika.

Każda z tych reakcji może spowodować, że utracicie kontrolę nad pilarką, co może spowodować poważny uraz osoby. Nie polegajcie wyłącznie na urządzeniach bezpieczeństwa w pilarcie. Jako użytkownik pilarki łańcuchowej należy podjąć więcej kroków, żeby przeprowadzać roboty bez wypadków lub urazów.

Odrzucenie wsteczne jest wynikiem niewłaściwego używania narzędzia i/lub niewłaściwych metod lub warunków pracy i można go uniknąć należytym przestrzeganiem środków wymienionych poniżej:

- **Trzymać uchwyt mocno, przy czym kiuki i palce otaczają uchwyty pilarki łańcuchowej, z obiema rękoma na pilarcie i umieścić swoje ciało i ramię tak, aby pozwalały wam przeciwdziałać siłom odrzutu.** Siły odrzucenia wstecznego może użytkownik kontrolować, jeżeli będzie przestrzegał właściwe zasady bezpieczeństwa. Nie zostawiając włączoną pilarkę.
- **Nie sięgajcie i nie tnijcie ponad wysokością ramienia.** To pomaga zapobiec przypadkowemu dotknięciu końcem i daje możliwość lepszej kontroli nad pilarką łańcuchową w nieoczekiwanych sytuacjach.
- **Używać tylko prowadnice i łańcuchy zalecane przez producenta.** Niewłaściwe prowadnice i łańcuchy mogą spowodować zerwanie łańcucha i/lub odrzucenie wsteczne.
- **Dotrzymywać instrukcje producenta dotyczące ostrzeżenia i konserwacji łańcucha.** Spadek wysokości tapy ograniczającej może prowadzić do wzrostu odrzutu wstecznego.

## Informacje o głośności i wibracjach

Wartości zostały zmierzone zgodnie z normą EN 60745:

Poziom ciśnienia akustycznego  $L_{pA} = 90$  dB (A)

Odchylenie K = 3 dB (A)



**UWAGA! Podczas pracy powstaje hałas!**  
Należy używać środki chroniące słuch!

Wartość wibracji ah (suma wektorów w trzech kierunkach) i odchylenie K stwierdzono wg EN 60745:

Wartość wibracji  $a_{hD} = 5,0$  m/s<sup>2</sup>

Odchylenie K = 1,1 m/s<sup>2</sup>

Podane parametry emisji (wibracja, hałas) zostały pomierzone zgodnie z warunkami pomiarowymi określonymi w normie EN 60745 i służą do porównywania urządzeń. Nadają się one również do tymczasowej oceny obciążenia wibracjami i hałasem podczas użytkowania.

Podane parametry emisji dotyczą głównych zastosowań elektronarzędzia. Jeśli jednak narzędzie elektryczne zostanie użyte do innych zastosowań, z innymi narzędziami mocowanymi lub będzie nieodpowiednio konserwowane, może to znacznie zwiększyć obciążenie wibracjami i hałasem całej czasoprzestrzeni roboczej.

W celu dokładnej oceny dla danej czasoprzestrzeni roboczej trzeba uwzględnić również zawarte w niej czasy biegu jałowego i czasy przestoju urządzenia. Może to znacznie zmniejszyć obciążenie w całym okresie czasu pracy.

## Użytkowanie

**Uwaga! Pilarka łańcuchowa przeznaczona jest tylko do drewna!**

## Podwójna izolacja

Dla maksymalnego bezpieczeństwa użytkownika nasze narzędzia są konstruowane tak, aby spełniały obowiązujące europejskie przepisy (normy EN). Narzędzia z podwójną izolacją są oznaczone międzynarodowym symbolem podwójnego kwadratu. Takie narzędzia nie mogą być uziemione a do ich zasilania wystarczy kabel z dwoma żyłami. Narzędzia posiadają ochronę przeciwzakłóceńową według normy EN 50114.

## Uruchomienie

Należy sprawdzić, czy dane na tabliczce znamionowej zgadzają się z rzeczywistym napięciem źródła prądu. Sprawdzić, czy typ wtyczki odpowiada typowi gniazdka. Narzędzia przeznaczone dla 240 V można podłączyć również do 220 V / 240 V.

### 1. Napełnić zbiornik oleju

Pilarka łańcuchowa nie może nigdy pracować bez oleju, bo mogłoby dojść do uszkodzenia łańcucha, prowadnicy i silnika. Gwarantujemy, że nie dojdzie do szkód powstałych podczas pracy bez oleju.

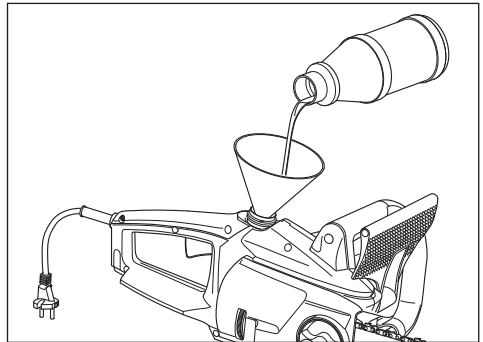

**Uwaga! Używać tylko oleju do łańcuchów na bazie ekologicznej, który jest 100% biodegradowalny.**

Olej ekologiczny można kupić w wyspecjalizowanych sklepach. Nie używać zużytego oleju. To uszkadza pilarkę łańcuchową i prowadzi do utraty gwarancji.

- Podczas napełniania zbiornika wyciągnąć wtyczkę kabla zasilającego.
- Otworzyć nakrętkę (3). Nakrętka jest w środku przymocowana sztucznym włóknem dla zabezpieczenia przed zgubieniem nakrętki.
- Nalać do zbiornika przy pomocy lejka około 200 ml oleju i nakrętkę mocno dokręcić.
- Poziom oleju można sprawdzić w wzierniku (1). Jeżeli urządzenie nie będzie przez dłuższy czas używane, należy opróżnić zbiornik oleju!
- Przed transportem lub wysłaniem pilarki łańcuchowej należy opróżnić zbiornik oleju!
- Przed rozpoczęciem pracy należy sprawdzić funkcję smarowania łańcucha. Pilarkę z zamontowanym mieczem włączyć i potrzymać w dostatecznej odległości ponad jasną powierzchnią. Uwaga, żeby jej nie dotknąć! Jeżeli pojawi się stopa oleju, smarowanie pracuje właściwie.
- Po użyciu odkładać pilarkę łańcuchową poziomo na chłodną podkładkę. W rezultacie rozproszenia oleju po prowadnicy, łańcuchu i napędzie może spaść kilka kropli oleju.

## 2. Montaż prowadnicy i łańcucha

**Uwaga! Ryzyko urazu. Podczas montażu łańcucha używać rękawice ochronne.**

**Do montażu prowadnicy i łańcucha pilarki łańcuchowej nie potrzeba żadnych narzędzi!**

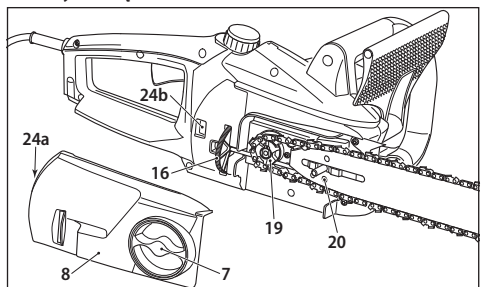

- Położyć pilarkę łańcuchową na stabilną podkładkę.
- Poluzować ręczną śrubę mocującą (7) w kierunku przeciwnym wskazówkom zegara.
- Zdjąć pokrywę koła łańcuchowego (8).
- Umieścić łańcuch na prowadnicę i dotrzymać kierunek ruchu łańcucha. Żeby musza na górnej stronie prowadnicy być skierowane do przodu (patrz obrazek).

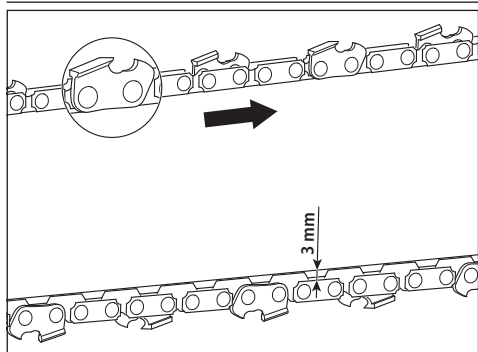

- Umieścić wolny koniec łańcucha na koło zębate napędu (19).
- Umieścić prowadnicę tak, aby podłużny otwór w prowadnicy znajdował się dokładnie na powierzchni stykowej prowadnicy.
- Należy uważać, aby trzpień napinający łańcucha (20) znajdował się dokładnie w otworze prowadnicy. Musi być przez otwór wyraźnie widoczny. W przypadku potrzeby poprzez przekreślenie kółkiem śruby napinania łańcucha (16) przesunąć go do przodu lub do tyłu, do momentu, kiedy trzpień napinający łańcucha zaskoczy do otworu w prowadnicy.
- Sprawdzić, czy wszystkie ogniwa łańcucha znajdują się dokładnie w rowku prowadnicy i czy łańcuch jest prawidłowo poprowadzony wokół koła zębatego napędu (19).
- Założyć pokrywę koła łańcuchowego (8) na zatrzask (24a) do otworu (24b) i później mocno nacisnąć.
- Lekko dokręcić ręczną śrubę mocującą (7) w kierunku ruchu wskazówek zegara.
- Naciągnąć łańcuch. Kręcąc kółkiem śruby (16) w kierunku na górę (kierunek strzałki +). Łańcuch miał by być tak naciągnięty, aby można go było w środku prowadnicy podnieść o około 3 mm (patrz rys.). Do poluzowania łańcucha należy kręcić kółkiem śruby w dół (kierunek strzałki -).
- Ręczną śrubę mocującą (7) mocno dokręcić ręką!



**Uwaga! Naciągnięcie łańcucha ma duży wpływ na jego trwałość, dlatego musi często być sprawdzany. Podczas ogrzania do temperatury eksploatacyjnej łańcuch rozciągnie się i naciągnięcie potrzeba ponownie.**

Nowy łańcuch potrzeba częściej naciągać, do czasu aż się wyciągnie.



**Uwaga! W czasie rozruchu łańcuch potrzeba częściej naciągać. Jeżeli łańcuch się trzęsie lub wychodzi z rowka, natychmiast przeprowadzić naciągnięcie!**

Do naciągnięcia łańcucha należy lekko poluzować ręczną śrubę mocującą (7). Następnie obracać kółkiem w kierunku do góry (kierunek strzałki +). Naciągnąć łańcuch tak, aby można go było w środku prowadnicy podnieść o około 3 mm (patrz rys.). Znowu dokręcić śrubę mocującą (7).

### 3. Podłączenie pilarki łańcuchowej

Zalecamy używanie pilarki łańcuchowej z wyłącznikiem różnicoprądowym z maksymalnym prądem zadziałania 30 mA.

Urządzenie przeznaczone jest do użytku w sieci elektrycznej z impedancją systemu  $Z_{max}$  w punkcie przekazania (zasilanie domu) maksymalnie 0,4  $\Omega$ . Użytkownik musi zabezpieczyć, żeby urządzenie pracowało tylko w takiej sieci elektrycznej, która spełnia te kryteria. W przypadku potrzeby można zapytać o impedancję systemu miejscowego dystrybutora energii.



**Używać tylko takich kabli zasilających, które są zatwierdzone do użytku na zewnątrz, i które nie są słabsze niż gumowy kabel H07 RN-F według DIN/VDE 0282, przekroju minimum 1,5 mm<sup>2</sup>. Musi być chroniony przeciwko pryskającej wodzie.**



**Uszkodzony kabel zasilający z wtyczką (12) może wymienić tylko serwis wyznaczony przez producenta, bo są do tego potrzebne specjalne narzędzia. Ruchome narzędzia, które są używane na zewnątrz, by miały być podłączone przez wyłącznik różnicoprądowy.**

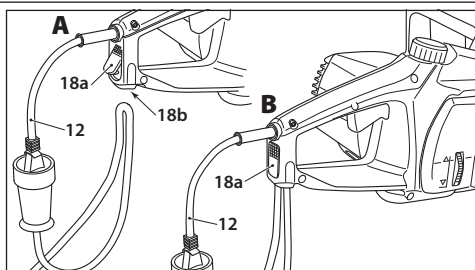

Pilarka łańcuchowa posiada dla zabezpieczenia kabla zasilającego uchwyty antynapieżeniowy (18). Najpierw załączyć wtyczkę kabla zasilającego narzędzia (12) do kabla zasilającego. Na kablu wytworzyć pętlę, uchwyt do kabla (18a) nacisnąć i otworzyć do pozycji **A** i włożyć pętlę kabla od dołu do otworu dla kabla (18b). Zwolnić przycisk uchwytu do kabla. Ten zatrzask się sam do pozycji wyjściowej **B** i kabel jest zabezpieczony. Dla zwolnienia kabla należy nacisnąć znowu przycisk uchwytu do kabla (18a) i wyciągnąć kabel.

### 4. Włączanie

- Przednia osłona ręki (4) musi się znajdować w położeniu odblokowanym, tj. musi być przesunięta w kierunku przedniego uchwytu (2).
- Nacisnąć palcem przycisk blokujący (15) po lewej stronie tylnego uchwytu (11) a potem wyłącznik (9).



**Uwaga! Pilarka łańcuchowa od razu działa na wysokich obrotach.**

- Przycisk blokujący (15) służy do blokowania niechcianego włączenia i po naciśnięciu wyłącznika już nie potrzeba go dalej trzymać.
- Dla wyłączenia należy zwolnić wyłącznik (9).



**Podczas odkładania pilarki nie pozwól, aby łańcuch był w kontakcie z kamieniami lub metalowymi przedmiotami!**

### 5. Elektronika

#### Miękki start

Żeby podczas załączenia pilarki łańcuchowej uniknąć pojawiających się wierzchołków prądowych, pilarka posiada elektroniczny miękki rozruch.

#### Przeciążeniowe zabezpieczenie termiczne

Jeżeli dojdzie do przeciążenia pilarki łańcuchowej, przeciążeniowe zabezpieczenie termiczne automatycznie wyłączy narzędzie. Po schłodzeniu (około 15 minut) narzędzie jest znowu gotowe do pracy. **Przez ten czas nie można aktywować wyłącznik!**

### Urządzenia bezpieczeństwa na pilarcie łańcuchowej

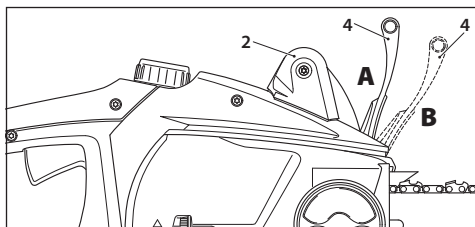

#### 1. Hamulec łańcucha

Pilarka łańcuchowa posiada mechaniczny hamulec łańcucha. Podczas odrzucenia pilarki w wyniku dotknięcia końca prowadnicy z drewnem, lub twardym przedmiotem, natychmiast zatrzyma się napęd łańcucha poprzez reakcję ochrony ręki (4). Efekt hamowania jest tak inicjowany, że grzbiet ręki na przednim uchwycie (2) nacisnąć ochronę ręki (4) do przodu (pozycja B). **Funkcja hamulca łańcucha miałaby być sprawdzana zawsze przed użyciem piły!**

**Uwaga! Podczas zwalniania hamulca łańcucha, ochronę ręki (4) pociągnąć do tyłu w kierunku uchwyty i zablokować (pozycja A). Podczas tego wyłącznik (9) nie może być włączony! Uważajcie, żeby była ochrona ręki (4) przed uruchomieniem pilarki łańcuchowej zablokowana w pozycji roboczej.**

## 2. Hamulec wybiegowy

Pilarka łańcuchowa posiada według przepisów hamulec wybiegowy. Ten jest połączony z hamulcem łańcucha i powoduje zahamowanie poruszającego się łańcucha po tym, jak piła została wyłączona. Włącza się po zwolnieniu wyłącznika (9). Hamulec wybiegowy zmniejsza ryzyko urazu dobiegającym łańcuchem.

## 3. Wychwytnik łańcucha

Pilarka łańcuchowa jest wyposażona w wychwytnik łańcucha (17). Jeżeli podczas cięcia doszło do przerwania łańcucha, wychwytnik złapie szybko poruszający się koniec łańcucha i zabroni tak urazowi rąk pracownika.

## Instrukcje do fachowej pracy z pilarką łańcuchową

### 1. Ścinanie drzew

Kiedy jednocześnie tną dwie lub więcej osób, miałyby odległość pomiędzy osobami wynosić minimum dwukrotność wysokości ścinanego drzewa. Podczas ścinania drzew należy zwracać uwagę, by inne osoby nie były narażone na niebezpieczeństwo, nie doszło do kontaktu z przewodami zasilającymi i nie powstały szkody materialne. Jeżeli doszło do kontaktu drzewa z przewodami, należy natychmiast powiadomić przedsiębiorstwo energetyczne.

Podczas cięcia na stoku obsługa pilarki powinna znajdować się ponad ściętym drzewem, ponieważ drzewo może się stoczyć lub obsunąć.

#### a) Droga ewakuacyjna

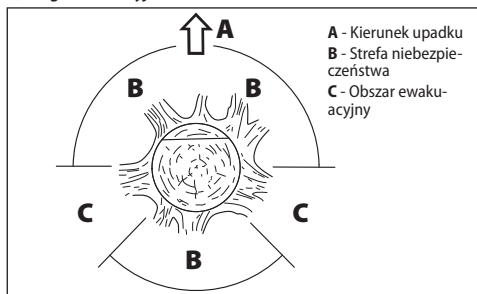

Przed cięciem powinna być zaplanowana droga ewakuacyjna i w przypadku potrzeby oczyszczona. Droga ewakuacyjna powinna być prowadzona skośnie do oczekiwanego kierunku upadku drzewa, jak pokazuje obrazek.

Przed ścięciem trzeba określić naturalne pochylenie drzewa, położenie większych gałęzi i kierunek wiatru, do oceny kierunku upadku drzewa. Zanieczyszczenia, kamienie, luźną korę, gwoździe, druty i pozostałe przedmioty trzeba najpierw z drzewa usunąć.

#### b) Nacnianie drzewa

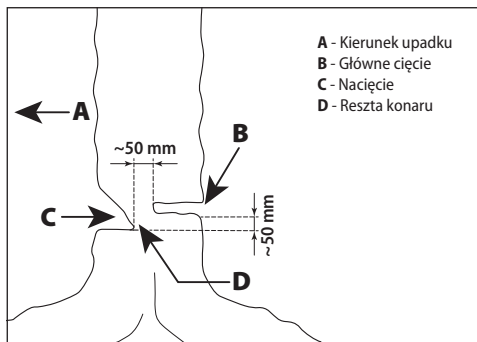

Wyciąć pod kątem prostym do kierunku pasa drzewa nacięcie głęboko-

ści 1/3 średnicy drzewa. Najpierw przeprowadzić poziome nacięcie. To zapobiega utknięciu pilarki lub prowadnicy podczas drugiego nacięcia.

#### c) Główne cięcie

Cięcie główne przeprowadzić 50 mm pod poziomym nacięciem, jak pokazuje obrazek. Główne cięcie prowadzi równoległe z wycięciem. To cięcie przeprowadzić tak głęboko, żeby została stać jeszcze reszta konaru, jako zawias. Reszta konaru służy do tego, żeby drzewo się nie wychyliło i nie upadło na niewłaściwą stronę. Resztę drzewa nie przecinać. Podczas przybliżenia cięcia głównego do nacięcia, drzewo miałoby zacząć spadać. Jeżeli stwierdzimy, że drzewo nie spadnie w wymaganym kierunku, lub wychyli się z powrotem i zakleszczy pilarkę, należy przerwać cięcie i użyć do otwarcia nacięcia i nakierowanie drzewa do wymaganego kierunku kliny z drewna, tworzywa lub aluminium.

Jeżeli drzewo rozpocznie spadanie, należy wyciągnąć pilarkę z nacięcia, wyłączyć ją, odłożyć i opuścić strefę drogą ewakuacyjną. **Należy uważać na spadające gałęzie i potknięcia!**

#### d) Odcinanie gałęzi

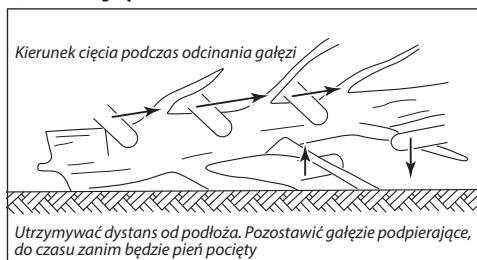

Przez to jest rozumiane odcinanie gałęzi od ściętego drzewa. Podczas odcinania gałęzi należy pozostawić najpierw większe gałęzie, które drzewo podpierają. Mniejsze gałęzie oddzielić jednym cięciem. Gałęzie, które są napięte, powinny być odcinane z dołu do góry, aby zabroni utknięciu pilarki.

#### e) Cięcie pnia drzewa

Przez cięcie pnia drzewa rozumiane jest dzielenie na kawałki ściętego drzewa. Należy zwracać uwagę na właściwą postawę i równomierne rozdzielanie wagi na obydwu stopach. Jeżeli to możliwe, pień powinien być podparty przez gałęzie, belki lub kliny. Przestrzegajcie proste instrukcje dla łatwego cięcia.



Kiedy pień jest równomiernie podparty, jak pokazuje obrazek, tnijcie od góry.

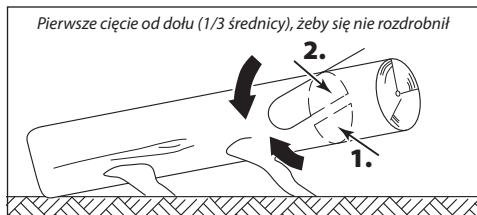

Jeżeli pień leży na jednym końcu, jak pokazuje obrazek, naciąć najpierw 1/3 średnica pnia od dolnej strony, potem resztę od góry na wysokość dolnego cięcia.

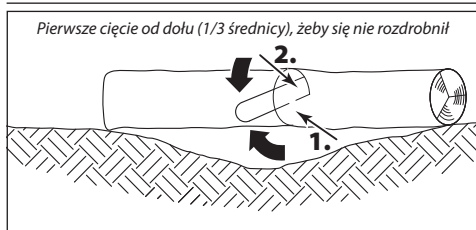

Jeżeli pień leży nad zagłębieniem terenu oparty na końcach, jak pokazuje obrazek, naciąć najpierw 1/3 średnicy pnia od dołu, potem resztę od góry na wysokość dolnego cięcia.



Podczas cięcia na stoku należy stać nad pniem!

Podczas cięcia na stoku należy zawsze stać powyżej pnia w kierunku do stoku, jak pokazuje obrazek. Żeby mieć pełną kontrolę w momencie „przecięcia”, na końcu cięcia należy naciskać mniej, bez poluzowania chwytu pilarki. **Należy zwracać uwagę, żeby łańcuch nie dotykał ziemi!** Po zakończeniu cięcia odczekać do zatrzymania łańcucha, zanim wyciągniemy pilarkę.

**Uwaga! Nigdy nie przechodzić od jednego drzewa do następnego drzewa z załączoną pilarką łańcuchową.**

## Konserwacja i serwis

**Uwaga! Przed jakimkolwiek działaniem połączonym z konserwacją należy wyciągnąć gniazdko kabla zasilającego.**

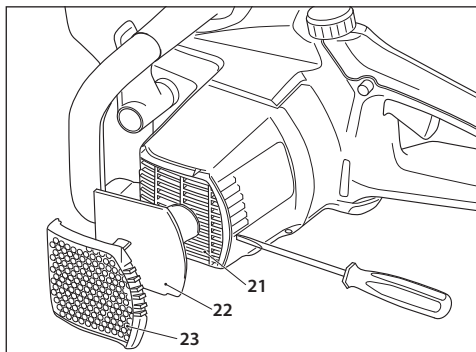

□ Po użyciu pilarkę należy zawsze oczyścić z wiorów i oleju. Do ochrony wnętrza urządzenia przed zanieczyszczeniem służą otwory (21) do chłodzenia silnika wyposażone w filtr (22). Ten jest tak skonstruowany, aby w normalnych warunkach wystarczyło czyszczenie szczotką. Przy dużym zanieczyszczeniu prochem może być filtr zdekontowany i wyczyszczony osobno, np. przedmuchianiem. W tym celu obudowę filtra (23) należy podważyć śrubokrętem na wskazanym miejscu (patrz rys.), filtr wyjąć i wyczyścić. Po wyczyszczeniu

niem filtr należy założyć na otwory wentylacyjne (21) i obudowę filtra (23) zacinając ręką.

- Przy dużym zanieczyszczeniu łańcucha, ewentualnie zatkanie przez żywicę potrzeba łańcuch zdekontować i wyczyścić. Należy włożyć łańcuch na kilka godzin do oczyszczacza łańcuchów. Potem spłukać wodą i jeżeli nie będzie od razu używany, konserwować serwisowym sprayem lub zwykłym antykorozyjnym sprayem.
- **Tylko podczas używania ekologicznego oleju łańcuchowego:** Ponieważ niektóre biologiczne rodzaje olejów po pewnym czasie mogą wytwarzać skorórkę, system olejowy przed dłuższym magazynowaniem powinien być przepłukany. Należy napełnić oczyszczaczem łańcuchów do połowy (około 100 ml) opróżniony zbiornik olejowy i zamknąć go. Następnie należy włączyć pilarkę bez założonej prowadnicy tak długo, aż cały płyn wycieknie z otworu pilarki łańcuchowej. **Przed ponownym użyciem pilarki łańcuchowej bezwarunkowo napełnić olejem!**
- Nie magazynować pilarkę na zewnątrz lub w wilgotnych pomieszczeniach.
- Sprawdzać przed każdym użyciem wszystkie części pilarki łańcuchowej pod względem eksploatacji, zwłaszcza łańcuch, prowadnicę i koło zębate napędu.
- Pamiętajcie o właściwym napięciu łańcucha. Za mocno napięty łańcuch może wyskoczyć i doprowadzić do urazu. Jeżeli łańcuch jest uszkodzony od razu go wymienić. Minimalna długość zębów łańcucha to 4 mm.
- Sprawdzać obudowę silnika i kabel zasilający przed użyciem. Przy objawach uszkodzenia oddać pilarkę do specjalistycznego warsztatu, ewentualnie serwisu.
- Sprawdzać przed każdym użyciem pilarki stan oleju. Brakujący olej prowadzi do uszkodzeń łańcucha, prowadnicy i silnika.
- Sprawdzać przed każdym użyciem pilarki naostrenie łańcucha. Tępy łańcuch prowadzi do przegrzania silnika.
- Ponieważ do ostrzenia łańcucha potrzebna jest fachowa wiedza, zalecamy zlecić ostrzenie specjalistycznemu warsztatowi.

**Uwaga! Ze względu na bezpieczeństwo przed porażeniem prądem elektrycznym i zachowania klasy ochronności, wszystkie prace konserwacyjne i serwisowe, które wymagają demontażu obudowy maszyny, muszą być przeprowadzane tylko w uprawnionych warsztatach!**

Aktualną listę uprawnionych warsztatów można znaleźć na naszej stronie internetowej [www.narex.cz](http://www.narex.cz) w sekcji „Miejsca serwisowe”.

## Podczas problemów technicznych

- **Silnik nie działa:** Sprawdzić, czy we wtyczce jest napięcie. Sprawdzić, czy kabel zasilający nie jest uszkodzony. Jeżeli to nie pomaga, oddać pilarkę do specjalistycznego warsztatu lub serwisu producenta.
- **Łańcuch nie działa:** Sprawdzić pozycję ochrony rąk (4). Łańcuch porusza się tylko przy zwolnionym hamulcu.
- **Wyładowania w silniku:** Silnik lub szczotki węglowe są uszkodzone. Oddać pilarkę do specjalistycznego warsztatu lub serwisu producenta.
- **Nie wycieka olej:** Sprawdzić poziom oleju. Wyczyścić otwory w prowadnicy do wycieku oleju (patrz również do części „Konserwacja”). Jeżeli to nie pomaga, oddać pilarkę do specjalistycznego warsztatu lub serwisu producenta.

**Uwaga! Pozostałe prace konserwacyjne i naprawy, które nie są podane w tej instrukcji obsługi, mogą przeprowadzać tylko specjalistyczne warsztaty lub serwis producenta.**

**Uwaga! Uszkodzony kabel zasilający z wtyczką może wymienić tylko specjalistyczny warsztat wyznaczony przez producenta, lub serwis producenta, bo są do tego potrzebne specjalne narzędzia.**

## Składowanie

Zapakowane narzędzie można składować w suchym miejscu bez ogrzewania, gdzie temperatura nie obniży się poniżej -5 °C. Nie zapakowane narzędzie należy składować w suchym miejscu, gdzie temperatura nie obniży się poniżej +5 °C i gdzie nie występują nagłe zmiany temperatury.



## Reciclaje

Narzędzia elektryczne, akcesoria i opakowania powinny być oddane do utylizacji nieszkodliwej dla środowiska.

### Tylko dla krajów UE:

Nie wyrzucać narzędzi elektrycznych do odpadu komunalnego!

Według dyrektywy europejskiej 2002/96/WE o starych urządzeniach elektrycznych i elektronicznych i jej przepisów wykonawczych w krajowej legislacji skasowane rozebrane narzędzia elektryczne muszą być gromadzone do ponownego wykorzystania w sposób przyjazny dla środowiska.

## Gwarancja

Na nasze narzędzia udzielamy gwarancji na wady materiałowe lub produkcyjne według przepisów prawnych danego kraju, ale minimalnie na okres 12 miesięcy. W państwach Unii Europejskiej termin gwarancji wynosi 24 miesiące w przypadku wyłącznie prywatnego użytkowania (potwierdzone fakturą lub kwitem dostawy).

Szkody wynikające z naturalnego zużycia, przeciążania, nieprawidłowego obchodzenia się, ew. szkody z winy użytkownika lub w wyniku używania niezgodnie z instrukcją obsługi lub szkody, które były znane w chwili zakupu, nie są objęte gwarancją.

Reklamacje mogą zostać uznane wyłącznie wtedy, jeżeli narzędzie zostanie w nie rozebrany stanie zaślane z powrotem do autoryzowanego serwisu NAREX. Należy dobrze schować instrukcję obsługi, zalecenia dotyczące bezpieczeństwa, listę części zamiennych oraz dowód kupna. Zawsze obowiązują dane aktualne warunki gwarancji producenta.

## Uwaga

Ze względu na stałe prace badawcze i rozwojowe zastrzega się możliwość zmian zamieszczonych tu danych technicznych.

## WE deklaracja zgodności

Deklarujemy, że niniejsze urządzenie spełnia wymagania następujących norm i dyrektyw.

### Bezpieczeństwo:

EN 60745-1; EN 60745-2-13

Dyrektywa 2006/42/EC; Dyrektywa 2000/14/EC

### Kompatybilność elektromagnetyczna:

EN 55014-1; EN 55014-2; EN 61000-3-2; EN 61000-3-3

Dyrektywa 2004/108/EC

### RoHS:

Dyrektywa 2011/65/EU

### Sposób oceny zgodności:

Załącznik VI. dyrektywy 2000/14/WE.

Świadectwo badania typu: 1044 MSR, VDE Offenbach

Zmierzona wartość mocy akustycznej: 104 dB(A)

Gwarantowana wartość mocy akustycznej: 106 dB(A)

Miejsce przechowywania dokumentacji technicznej:

Narex s.r.o., Chelčického 1932, 470 01 Česká Lípa, Republika Czeska



Narex s.r.o.  
Chelčického 1932  
470 01 Česká Lípa

Maciej Stajkowski  
Osoba upoważniona  
do reprezentowania spółki  
01.09.2016



## Elektromos láncfűrész EPR 35-25; EPR 40-25; EPR 45-25 Eredeti használati útmutató (HU)

### Tartalom

Előszó a használati útmutatóhoz.....	55
Műszaki adatok.....	55
Általános biztonsági utasítások.....	55
Biztonsági figyelmeztetések a láncfűrész használatához.....	56
A gép visszarúgása és a visszarúgás elleni védelem:.....	56
Zajszint és vibráció tájékoztató.....	57
Használat.....	57
Kettős szigetelés.....	57
Üzeme helyezés.....	57
Biztonsági és védelmi eszközök a láncfűrészben.....	58
A láncfűrész szakszerű használata.....	59
Karbantartás és szervíz.....	60
Műszaki problémák esetén.....	60
Tárolás.....	60
Ujrahasznosítás.....	61
Garancia.....	61
EK Megfelelőségi nyilatkozat.....	61

### Előszó a használati útmutatóhoz



A használati útmutató a gép használatát és karbantartását, valamint a helyes munkavégzési folyamatokat mutatja be. A használati útmutató tartalmazza azokat az előírásokat, amelyek betartásával biztosítható a gép megfelelő, biztonságos, gazdaságos és szakszerű használata, minimalizálható a gép javítása és kiesése a munkából, valamint növelhető a megbízhatósága és élettartama. A használati útmutatót a gép közelében kell tárolni.

A használati útmutatót minden olyan személynek el kell olvasnia, aki a gépen (vagy a géppel) valamilyen tevékenységet végez (használat, karbantartás vagy szállítás).

A használati útmutató előírásai mellett be kell tartani az általános munkavédelmi utasításokat, valamint a láncfűrész biztonságos használatára vonatkozó nemzeti és üzemeltetői előírásokat, továbbá a szakmai szervezetek által kiadott vonatkozó rendelkezéseket.

### Műszaki adatok

A gépeket az EN 50144-2-13 előírásokkal összhangban gyártottuk le, és minden szempontból megfelelnek az idevonatkozó termékbiztonsági előírásoknak és rendeleteknek.

Típus	EPR 35-25	EPR 40-25	EPR 45-25
Névleges tápfeszültség	230 V	230 V	230 V
Névleges frekvencia	50 Hz	50 Hz	50 Hz
Áramfelvétel	11,8 A	11,8 A	11,8 A
Teljesítményfelvétel	2 500 W	2 500 W	2 500 W
Láncvezető hossza	350 mm	400 mm	450 mm
Lánc	Oregon 91-PX 052	Oregon 91-PX 057	Oregon 91-PX 062
Láncsebesség	kb. 12,5 m.s <sup>-1</sup>	kb. 12,5 m.s <sup>-1</sup>	kb. 12,5 m.s <sup>-1</sup>
Láncfék	mechanikus	mechanikus	mechanikus
Kifutófék	mechanikus	mechanikus	mechanikus
Lánckenés	automatikus	automatikus	automatikus
Tömeg	4,5 kg	4,5 kg	4,5 kg
Védelmi osztály	II / 	II / 	II / 

### Általános biztonsági utasítások



**VESZÉLY!** Figyelmesen olvassa el a teljes használati útmutatót és a biztonsági előírásokat. Az alábbi biztonsági és használati utasítások be nem tartása áramütéshez, tűzhöz és/vagy súlyos személyi sérüléshez vezethet.

A használati útmutatót későbbi felhasználásokhoz is őrizze meg. A következő figyelmeztető utasításokban szereplő „elektromos kéziszerszám” kifejezés alatt hálózati vezetéken keresztül az elektromos hálózatról vagy akkumulátorról táplált (elektromos hálózattól független) elektromos kéziszerszámot kell érteni.

#### 1) Biztonságos munkakörnyezet

- A munkahelyet tartsa tisztán és biztosítsa a megfelelő világítást. A rendetlen és rosszul megvilágított munkahely baleset forrása lehet.
- Az elektromos kéziszerszámmal ne dolgozzon robbanásveszélyes helyen (gyúlékony folyadékok és gázok közelében, vagy poros levegőjű helyen). Az elektromos szerszámban keletkező szikrák a port vagy a robbanásveszélyes anyagokat berobbantathatják.
- Az elektromos kéziszerszám használata közben a gyerekeket és az illetéketlen személyeket tartsa távol a munkahelytől. Ha megzavarják a munkájában, akkor elvezetheti az uralmát az elektromos kéziszerszám felett.

#### 2) Elektromos biztonság

- A csatlakozódugót csak a dugónak megfelelő hálózati aljzathoz csatlakoztassa. A csatlakozódugót átalakítani és megbontani

tilos. A földelés csatlakozódugót csak közvetlenül a földelés aljzathoz szabad csatlakoztatni (elágazó használata tilos). Az áramütések elkerülése érdekében csak sértetlen csatlakozódugóval, és a dugónak megfelelő aljzatról üzemeltesse a kéziszerszámot.

- Ügyeljen arra, hogy a teste ne érjen hozzá földelt tárgyakhoz (fűtőcsövekhez, radiátorhoz, tűzhelyhez, hűtőszekrényhez stb.). Amennyiben a teste le van földelve, nagyobb az áramütés kockázata.
- Az elektromos kéziszerszámot ne tegye ki eső vagy nedvesség hatásának. Az elektromos kéziszerszámra kerülő víz növeli az áramütés kockázatát.
- A hálózati vezetékét ne használja más célokra. A csatlakozódugót tilos a vezetéknel fogva kihúzni az aljzatról, a művelethez fogja meg a csatlakozódugót. A készüléket ne húzza és ne mozgassa a hálózati vezetéknel megfogva. A hálózati vezetékét tartsa kellő távolságra a forró alkatrészekről, olajos tárgyaktól és éles sarkoktól, valamint a gép mozgó részeitől. A sérült vagy összetekeredett hálózati vezeték balesetet okozhat.
- A szabadban végzett munkákhoz csak hibátlan, és a szabadban való munkákra alkalmas hosszabbított használjon az elektromos kéziszerszámhoz. A szabadtéri használatra készült hosszabbító alkalmasával csökkentheti az áramütés kockázatát.
- Amennyiben az elektromos készüléket nedves, vizes helyen használja, akkor azt áram-védőkapcsolóval (RCD) védett hálózati aljzathoz csatlakoztassa. Az áram-védőkapcsoló (RCD) használata csökkenti az áramütés kockázatát.

## 3) Személyi biztonság

- a) Az elektromos kéziszerszám használata közben legyen figyelmes, jól gondolja át mit fog csinálni, koncentrálnáljon a munkára, a cselekedeteit pedig józan megfontolások vezéreljék. Az elektromos kéziszerszámot ne használja ha fáradt, alkoholt vagy kábítószert fogyasztott, vagy gyógyszerek hatása alatt áll. Az elektromos kéziszerszám használata közbeni pillanatnyi figyelmetlenség komoly balesetek forrása lehet.
- b) Munka közben használja a munkavédelmi eszközöket. Munka közben mindig viseljen védőeszköveget. Az elektromos kéziszerszám jellegétől függő munkavédelmi eszközök (például lég-szűrő maszk, csúszásgátló védőcipő, fejtendő sisak, fülvédő stb.) előírászerű használatával csökkentheti a baleseti kockázatokat.
- c) Előzze meg a véletlen gépindításokat. Az elektromos kéziszerszám mozgatása során a hálózati vezetéket húzza ki az aljzatból, az újjat pedig vegye le a főkapcsolóról. Ha az elektromos kéziszerszám mozgatsakor az ujjja a főkapcsolón marad, akkor a hálózathoz történő csatlakoztatások véletlenül elindulhat a gép, ami súlyos sérülést is okozhat.
- d) Az elektromos kéziszerszám bekapcsolása előtt abból távolítsa el a beállításhoz szükséges szerszámokat és kulcsokat. A forgó géprezben maradt kulcs vagy más tárgy súlyos balesetet okozhat.
- e) Csak biztonságosan elérhető távolságban dolgozzon a géppel. Munka közben álljon stabilan és biztonságosan. Így jobban oda tud figyelni a kéziszerszámmal végzett munkára a váratlan helyzetekben is.
- f) Viseljen megfelelő munkaruhát. Forgó gépek használata esetén ékszereket, laza ruhát viselni tilos. Ügyeljen arra, hogy a haja, a ruhája, vagy a kesztyűje ne kerülhessen a forgó alkatrészek közelébe. A laza ruhát, a lógó ékszereket, vagy a hosszú hajat a gép forgó alkatrészei elkapathatják.
- g) Amennyiben a géphez lehet forgácsgyűjtőt, vagy por- és forgácselnyívót csatlakoztatni, akkor ezt megfelelően csatlakoztassa az elektromos kéziszerszámmal. Az elszívó és forgácselnyívót alkalmazásával védekezhet a por okozta kockázattal szemben.
- 4) A elektromos kéziszerszám használata és karbantartása
- a) Az elektromos kéziszerszámot ne terhelje túl. A munka jellegének megfelelő elektromos kéziszerszámot használjon. A megfelelően kiválasztott elektromos kéziszerszám biztosítja a rendeltetésének megfelelő biztonságot és hatékonyságot.
- b) A meghibásodott főkapcsolójú elektromos kéziszerszámot ne használja. A hibás főkapcsolóval rendelkező elektromos kéziszerszám használata veszélyes, a készüléket meg kell javíttatni.
- c) Beállítás, tartozékcseré, karbantartás, vagy a kéziszerszám lehelyezése előtt a gép csatlakozódugóját húzza ki az aljzataból (illetve vegye ki az akkumulátort). Ezzel megakadályozhatja a véletlen gépindítást az ilyen jellegű munkák végrehajtása közben.
- d) A használaton kívüli elektromos kéziszerszámot gyerekektől, valamint a használati utasítást nem ismerő személyektől elzárva tárolja, és ezeknek ne engedje a gép kezelését sem. Az elektromos kéziszerszám hozzá nem értő kezében veszélyes lehet.
- e) Az elektromos kéziszerszámot tartsa karban. Az elektromos kéziszerszámot, a működtető és mozgó részeit, a burkolatokat és a védelmi elemeket a használatba vétel előtt ellenőrizze le. Sérült, repedt, vagy rosszul beállított és a szabályszerű működést zavaró hibákkal rendelkező géppel dolgozni tilos. A sérült és hibás kéziszerszámot az újbóli használatba vétele előtt javíttassa meg. A karbantartások elmulasztása és elhanyagolása balesetet okozhat.
- f) Tartsa tisztán és éles állapotban a vágószerszámokat. A megfelelően karbantartott és élezett vágószerszámokkal jobb a megmunkálás hatékonysága, és kisebb a kockázata a vágószerszám leblokkolásának.
- g) Az elektromos kéziszerszámot, a tartozékokat és vágószerszámokat csak a használati utasítás előírásai szerint, valamint a rendeltetésének megfelelő módon, továbbá az adott munkakörülményeket és a munka típusát is figyelembe véve használja. A rendeltetéstől eltérő géphasználat veszélyes és váratlan helyzeteket hozhat létre.
- 5) Szerviz
- a) Az elektromos kéziszerszám javítását bízza márka- vagy szakszervizre, a gép javításához csak eredeti alkatrészeket szabad felhasználni. Csak így biztosítható az elektromos kéziszerszám biztonságának az eredeti módon való helyreállítása.

## Biztonsági figyelmeztetések a lánzfűrész használatához

- Működés közben tartsa távol a teste minden részét a lánctól. Mielőtt a lánzfűrész bekapcsolná, győződjön meg arról, hogy a láncc nem ér-e hozzá valaminez. Egy apró figyelmetlenség is elég ahhoz, hogy működő lánzfűrészlánc elkapja a ruháját, vagy valamilyen testrészét.
- Az elektromos kéziszerszámot csak a szigetelt fogantyúfelületéknél fogja meg, ha olyan munkákat végez, amelyek során a láncc kívülről nem látható, feszültség alatt álló vezetékeket, vagy a saját hálózati vezetékét is átvághatja. Ha a láncc egy feszültség alatt álló vezetékhez ér, az elektromos kéziszerszám fémrészei szintén feszültség alá kerülnek, ami áramütést okozhat.
- A lánzfűrésznek a hátsó fogantyúját a jobb kezével, az előlő fogantyúját a bal kezével fogja meg. A fordított gépfogas nagyobb sérülési kockázatot jelent a gépkezelőre, ezért ennek alkalmazását nem javasoljuk.
- Az elektromos kéziszerszámot csak a szigetelt fogantyúfelületéknél fogja meg, ha olyan munkákat végez, amelyek során a láncc kívülről nem látható, feszültség alatt álló vezetékeket, vagy a saját hálózati vezetékét is átvághatja. Ha a láncc egy feszültség alatt álló vezetékhez ér, az elektromos kéziszerszám fémrészei szintén feszültség alá kerülnek, ami áramütést okozhat.
- Használjon védőeszköveget és fülvédőt! Javasoljuk, hogy viseljen más, fej-, kéz-, láb- és lábfejtendő eszközöket is. A megfelelő védelmi eszközök viselése megvédi a gépkezelőt az elröplő tárgyak, vagy a fűrészlánc megérintése okozta sérülésektől.
- A lánzfűrészrel fán ne dolgozzon. A lánzfűrészrel fán való munka személyi sérüléshez vezethet.
- Munka közben álljon biztosan és stabilan a lábán, a lánzfűrész csak szilárd, biztonságos és egyenes felületen használja. A csúszós és nem stabil felületeken, pl. létrán elveszítheti egyensúlyát, ezzel a gép feletti uralmát is.
- A befeszült ágak fűrészlése közben legyen készen arra, hogy szükség esetén elugorjon. A befeszült ágak fűrészlése közben az ág csapódása sérülést okozhat, vagy kiütheti a kezéből a lánzfűrész.
- Bokrok és vékony fák fűrészlése közben legyen óvatos és körültekintő. A vékony faanyag csapódása sérülést illetve stabilitásvészést okozhat, továbbá kiütheti a kezéből a lánzfűrész.
- A lánzfűrész csak kikapcsolt állapotban, az előlő fogantyúnál megfogva, és a testtől távol tartva szállítsa és vigye. Szállítás vagy tárolás előtt mindig húzza fel a vezetőlap burkolatát a lánccra. A lánzfűrész helyes megfogásával és szállítással megelőzheti az éles láncc okozta sérüléseket.
- Tartsa be a lánccsere, lánccsészítésre és a gép tartozékainak ajánlott cseréire vonatkozó utasításokat. A rosszul megkett és megfeszített láncc elszakadhat, illetve növeli a visszarúgás veszélyét.
- A gép fogantyúját tartsa tisztán szárazon és olaj- és zsírmertesen. A zsíros és olajos fogantyúk csúsznak, és a gép feletti uralom elvesztéséhez vezethetnek.
- Csak faanyagot fűrészljen. Ne használja a lánzfűrész a rendeltetésétől eltérő célokra. Például: ne használja a lánzfűrész műanyagok, falak, vagy más építőanyagok, nem faanyag fűrészléséhez. A lánzfűrész rendeltetésétől eltérő célokra való alkalmazása veszélyes helyzeteket teremthet.

## A gép visszarúgása és a visszarúgás elleni védelem:

A visszarúgás akkor alakul ki, ha a láncc vezető vége hozzáér egy tárgyhöz, vagy amikor a fa összezárul és a fűrészlánc beszorul a vágatba. Ez időnként villámgyorsan visszarúgott reakciók okoz, melynek hatására a láncc vezető felfelé és vissza, a gép kezelője felé rúg.

Amennyiben a vágó láncc beszorul a láncc vezető vége mentén, a láncc vezető gyorsan, a gépkezelő felé mozdulhat el.

Ezen reakciók bármelyikének hatására előfordulhat, hogy a gépkezelő elveszíti a láncc vezető felett az uralmat, ami a kezelő vagy a közelben állók súlyos személyi sérülést okozhatja. Ne bízza rá magát teljes egészében a láncc vezetőre épített biztonsági eszközökre! A láncc vezető kezelőjéknél egyéb intézkedéseket is meg kell tennie ahhoz, hogy a fűrészlési munkákat veszélyes és baleset nélkül hajtsa végre.

A gép visszarúgását a gép helytelen használata, illetve a helyes munkafolyamatok és munkakörülmények be nem tartása okozza. Ez a jelenség a következő intézkedések betartásával elkerülhető:

- **Két kézzel és erősen szorítva fogja meg a láncfűrész fogantyúit, a fogantyúkat az ujjával és a hüvelykujjával fogja közre, a testét és a karjait hozza olyan helyzetbe, amely lehetőséget biztosít a visszaütő erők felvételére.** Megfelelő óvatossági intézkedések megtétele esetén uralkodni tud a visszarúgások felett. Feleslegesen ne járassa a láncfűrész.
- **Ne fűrészeljén és a gépet ne használja vállmagasság felett.** Ezzel megelőzheti a láncvezető véletlen hozzéréseit a munkadarabhoz (vagy más tárgyhöz), és váratlan helyzetekben jobban tud uralkodni a láncfűrész felett.
- **Kizárólag csak a gyártó által jóváhagyott és specifikált pótláncvezetőket és láncokat használjon a gépen.** A nem megfelelő és idegen pótláncvezetők és láncok a lánc szakadását okozhatják, vagy erőteljesebb visszarúgást eredményezhetnek.
- **Tartsa be a gyártó előírásait a lánc élesítésével és karbantartásával kapcsolatban.** A láncszemek kopása növeli a visszarúgás kockázatát.

## Zajszint és vibráció tájékoztató

Az értékeket az EN 60745 szabvány szerint mértük meg. Zajnyomás szintje  $L_{pA} = 90$  dB (A). Méricsi pontatlanság  $K = 3$  dB (A).

**FIGYELEM! A gép használata közben zaj keletkezik. Munka közben használjon fülvédőt!**

Az ah rezgésérték (három irányban mért vektorok eredője) és a K mérési pontatlanság az EN 60745 szerint:

Rezgésérték  $a_{h,D} = 5,0$  m/s<sup>2</sup>

Méricsi pontatlanság  $K = 1,1$  m/s<sup>2</sup>.

A feltüntetett rezgés és zajszint értékeket az EN 60745 szabványban megadott feltételek szerint mértük, és az elektromos kéziszerszámok összehasonlításához használhatók fel. Ezen kívül felhasználhatók az elektromos kéziszerszám okozta rezgés- és zajterhelések előzetes kiértékeléséhez.

A feltüntetett rezgés és zajszint értékek az elektromos kéziszerszám fő felhasználására vonatkoznak. Más felhasználás, vagy egyéb szerszám befogása, illetve a karbantartások elhanyagolása esetén, a gép okozta rezgés- és zajterhelések jelentős mértékben megnöhetnek a munkaidő alatt.

A munkaidő alatt a dolgozót érintő zaj- és rezgésterhelések pontos megállapításához figyelembe kell venni a gép üresjáratú idejét és a gép kikapcsolásának az időtartamát is. Ez a munkaidő alatti teljes terhelés jelentős csökkenését eredményezheti.

## Használat

**Figyelem!** Ezzel a láncfűrészrel kizárólag csak faanyagot lehet fűrészelni!

## Kettős szigetelés

A felhasználó maximális biztonsága érdekében szerszámainkat úgytervezük meg, hogy megfeleljenek az érvényben levő európai előírásoknak (EN szabványoknak). A dupla szigeteléssel rendelkező szerszámok a dupla négyzet alakú nemzetközi jelzéssel vannak megjelölve. Az ilyen szerszámokat nem szabad földelni és áramellátásukhoz elég a két eres kábel. A szerszámok a EN 50114 szabvány szerint árnyékoltak.

## Üzembe helyezés

A gépet csak a gépcímken feltüntetett tápfeszültségnek megfelelő hálózathoz szabad csatlakoztatni. A csatlakozódugót csak azonos típusú aljzathoz szabad csatlakoztatni. A gép általános tápfeszültsége 230 V, de azt 220-240 V-os hálózathoz is lehet csatlakoztatni.

### 1. Az olajtartály feltöltése

A láncfűrész olajtöltet nélkül bekapcsolni tilos, ellenkező esetben a lánc, a láncvezető vagy a motor meghibásodhat. Olaj nélküli üzemeltetés esetén a gépre vonatkozó garancia érvényét veszti.

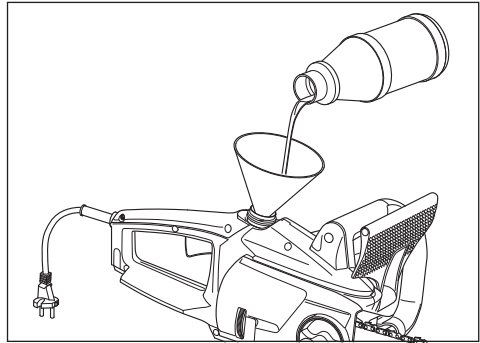

**Figyelem! Kérjük, hogy csak láncfűrészekhez használatos, biológiai úton 100%-ban lebomló természetes olajt töltsön a láncfűrészbe.**

Ilyen olajt szaküzletekben vásárolhat. Fárdart-olajt a gépbe tölteni tilos! Fárdart-olaj használata esetén a gép meghibásodhat, illetve a garancia is érvényét veszti.

- Az olaj betöltés ideje alatt a hálózati csatlakozódugót húzza ki.
- Csavarozza le az olajtartály sapkát (3). A sapka műanyag zsinórral van ellátva, amely meggátolja a sapka elvesztését vagy elgurulását.
- Töltéscső segítségével töltsön a tartályba kb. 200 ml olajt, majd a sapkát csavarozza vissza.
- Az olaj mennyisége a szintmérő (1) olvasható le. Amennyiben a gépet hosszabb ideig nem fogja használni, akkor abból az olajt engedje ki!
- Szállítási vagy csomagban való küldés előtt az olajt a tartályból engedje ki!
- A fűrészelési munka megkezdése előtt, ellenőrizze le a láncfenéki funkciót. A láncfűrész (láncal együtt) kapcsolja be és tartsa valamilyen világos felület fölé. **A lánchoz ne érjen hozzá!** Amennyiben a felületen olajos folt jelenik meg, akkor a kenés rendben.
- Használat után a láncfűrész olajelfogó felületre (pl. ruhára) tegye le. A láncvezetőn, a láncban vagy a hajtásban található olaj esetleg lecsöpöghet.

### 2. A láncvezető és a lánc felszerelése

**Figyelem! Sérülésveszély! A lánc felhelyezése során használjon védőkesztyűt!**

A láncvezető és a lánc felszereléséhez nincs szükség szerszámra!

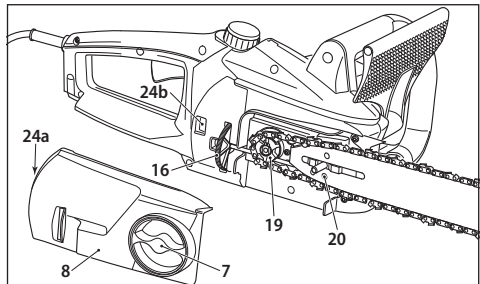

- A láncfűrész stabil helyre tegye le.
- A kézi rögzítő anyát (7) az óramutató járásával ellenkező irányba lazítsa meg.
- A lánckerék fedelet vegye le.
- A láncot tegye fel a láncvezető lapra, figyelembe véve a lánc mozgásának az irányát. A láncvezető felső részén a fogaknak előre kell nézniük (lásd az alábbi ábrát).

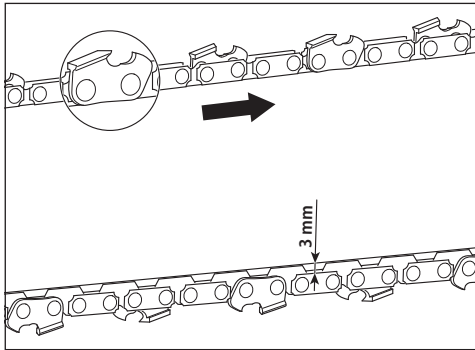

- A fűrészlánc szabad végét tegye a menesztő lánckerékre (19).
- A láncevetőt helyezze a gépre úgy, hogy a hosszirányú nyílás a lap-vezető felfekvő felületére kerüljön.
- A nyílást a láncevető csapszegre (20) húzza rá. A csapszegnek a nyílásból ki kell állnia. Amennyiben a csapszeg nem kerül a nyílásba, akkor a láncevető kerékkel (16) a csapszeget mozdítsa el előre (vagy hátra), egészen addig, amíg a csapszeg a nyílásba nem kerül.
- Ellenőrizze le a láncc megvezetését és megfelelő felülését a láncevető sínben, valamint a láncc megfelelő kapcsolódását a menesztő lánckerékhez (19).
- A lánckerék fedelet (8) a retesznél (24a) akassza be a retesz-nyílásba (24b), majd a fedelet nyomja a gépre.
- A kézi rögzítő anyát (7) az óramutató járásával azonos irányba finoman húzza meg.
- Feszítse meg a láncot. A láncc feszítéséhez a recézett láncevető keréket (16) forgassa felfelé (+ jel). A láncc feszítés akkor megfelelő, ha a láncot a láncevető lap közepén kb. 3 mm-rel lehet megemelni (lásd az ábrát). A lánc lazításához a recézett láncevető keréket (16) forgassa lefelé (- jel).
- A kézi rögzítő anyát (7) jól húzza meg!

**Figyelem! A megfelelő láncc feszességtől nagymértékben függ a láncc vezető élettartama, ezért a láncc feszességet gyakran ellenőrizze le. Az üzemi hőmérsékletre való felmelegedés után a láncc kissé kinyúlik, ezért azt ismételtelen be kell állítani.**

Az új lánccakat gyakrabban kell beállítani, egy idő után ezek hossza stabilizálódik.

**Figyelem! A bejáratási idő alatt a láncc feszességet gyakrabban kell beállítani. Amennyiben a láncc berázódik a sínben (netán abból kiugrik), akkor a láncot azonnal meg kell feszíteni!**

A láncc feszítéskor a kézi rögzítő anyát (7) egy kicsit lazítsa meg. A láncc feszítéséhez a recézett láncevető keréket (16) forgassa felfelé (+ jel). A láncc feszítés akkor megfelelő, ha a láncot a láncevető lap közepén kb. 3 mm-rel lehet megemelni (lásd az ábrát). A beállítás után a kézi rögzítő anyát (7) ismét húzza meg.

### 3. A láncc fűrészc satlakoztatása a tápfeszültséghez

Javasoljuk, hogy gépet olyan hálózathoz ághoz csatlakoztassa, amelybe max. 30 mA hibaáram-érzékenységű áram-védőkapcsoló is be van építve.

A láncc fűrészc csak olyan hálózathoz szabad csatlakoztatni, amelynek a rendszer-impedanciája ( $Z_{max}$ ) a becsatlakozási pontban nem haladja meg a 0,4  $\Omega$ -t. A felhasználónak gondoskodni kell arról, hogy a hálózathoz paraméterei megfeleljenek a fenti követelményeknek. A rendszer-impedancia értékéről kérjen tájékoztatást az áramszolgáltatójától.

**A gépet kizárólag csak olyan hosszabbító vezetékhez csatlakoztassa, amely rendelkezik szabadban történő használathoz jóváhagyással, és a paraméterei nem rosszabbak, mint a DIN/VDE 0282 szabvány által meghatározott H07 RN-F kábel paraméterei, a vezetők keresztmetszete pedig nem lehet kisebb 1,5 mm<sup>2</sup>-nél. A vezetéknek és a csatlakozóknak fröccsenő víz elleni védettséggel kell rendelkezniük.**

**Figyelem! A géphe épített hálózati vezetékét és csatlakozódugót (12) sérülés esetén kizárólag csak a gyártó által felhatalmazott szerviz cserélheti ki, mivel a cseréhez speciális szerszám szükséges. A szabadban használatos gépeket lehetőleg áram-védőkapcsolón keresztül csatlakoztassa a hálózathoz.**

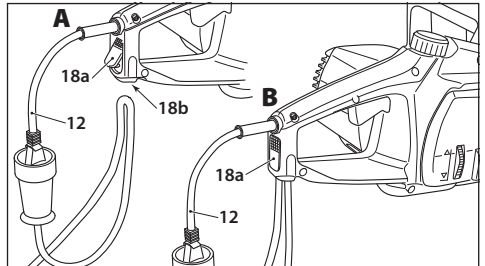

A gép a hálózati vezetékét rögzítő (húzás ellen is védő) kábelcsatlakoztatóval van ellátva. Első lépésként csatlakoztassa a gép hálózati vezetékét (12) a hosszabbító aljzathoz. A hosszabbító vezetékken képezzen hurkot, a kábeltartót (18a) billentse ki („A” helyzetbe), majd a hurkot dugja be alulról a nyílásba (18b). A gombot engedje el. A kábelcsatlakoztató visszabilen a helyére („B” helyzet”) és rögzíti a hosszabbító kábel a gépben). A kábel kivételéhez nyomja meg a gombot, majd a kábeltartó (18a) kibillenése után húzza ki a kábel.

### 4. Bekapcsolás

- Az elülső kézvédőt (4) állítsa kikapcsolt állapotba, a kézvédőt húzza az elülső fogantyú (2) irányába.
- A hátsó fogantyú (11) bal oldalán található kapcsolóblokkolót (15) a hüvelykujjával nyomja meg, majd nyomja meg a főkapcsolót (9).

**Figyelem! A láncc fűrészc azonnal és nagy sebességgel felpörög.**

- A kapcsolóblokkolót (15) akadályozza meg a láncc fűrészc véletlen elindítását, a bekapcsolás után már nem kell benyomva tartani.
- A gép kikapcsolásához engedje el a főkapcsolót (9).

**A kikapcsolt gépet úgy helyezze le, hogy a láncc ne érjen hozzá kőhöz vagy fém tárgyakhoz!**

### 5. Elektronika

#### Lágyindítás

A láncc fűrészc indításakor fellépő áramcsúcsok megelőzése érdekében a géphe lágyindító elektronika van beépítve.

#### Túlterhelés elleni védelem

A láncc fűrészc túlterhelése esetén a túlterhelés ellen védő hőkapcsoló a gépet lekapcsolja. A gép lehűlése után (körülbelül 15 perc) a láncc fűrészc ismét bekapcsolható. Ezen idő alatt a főkapcsolót ne nyomja meg!

### Biztonsági és védelmi eszközök a láncc fűrészcen

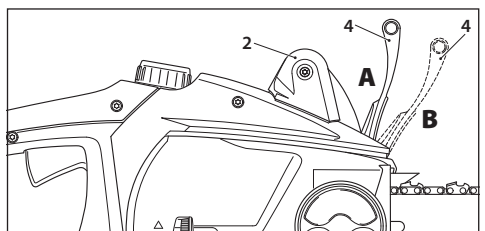

#### 1. Láncc fék

A láncc fűrészc mechanikus láncc fékkel van felszerelve. Ha a láncc vezető vége hozzáér a fához, vagy a láncc beszorul a fába és emiatt visszarúgás jön létre, akkor a fűrészelés helyettől a kezelő irányába elmozduló gépen az elülső fogantyút fogó kéz hozzáér a kézvédőhöz (4), ami a kézvédő elmozdulásához vezet. Az elülső fogantyút (2) fogó kézfele előre nyomja

a kézvédőt (4); „B” helyzet, ami bekapcsolja a láncfékét. **A láncfék működését a gép használatba vétele előtt mindig ellenőrizze le!**



**Figyelem! A kézvédő (4) előrehajlása után azt vissza kell húzni alaphelyzetbe („A” helyzet). Eközben a főkapcsolót (9) nyomni tilos! Ügyeljen arra, hogy a fűrészelés megkezdése előtt a kézvédő (4) alaphelyzetben legyen.**

## 2. Kifutófék

A láncfűrész az előírásoknak megfelelő kifutófékkel van felszerelve. A kifutófék össze van kötve a láncfékkel, és a kikapcsolás után azonnal leállítja a lánc futását. A kifutófék a főkapcsoló (9) felengedése után azonnal aktiválódik. A kifutófék megelőzi a kikapcsolás után még mozgó lánc okozta sérülések kockázatát.

## 3. Láncfogó

A láncfűrész láncfogóval is fel van szerelve. Amennyiben munka közben a lánc elszakadna, akkor a láncfogó megvédi a felhasználó kezét a csapódó lánc okozta sérülésektől.

## A láncfűrész szakszerű használata

### 1. Fa kivágása láncfűrészsel

Amennyiben egyidejűleg több favágó is dolgozik egy területen, akkor a dolgozók legalább a kivágandó fa kétszeres magasságának megfelelő távolságban legyenek egymástól. Fa kivágása esetén ügyelni kell arra, hogy a dőlő fa ne veszélyeztesse a közelben tartózkodókat, illetve ne essen rá villanyvezetésekre, továbbá ne okozzon semmilyen anyagi kárt. Amennyiben a dőlő fa villamos vezetékhez ér, akkor azonnal értesíteni kell az áramszolgáltatót.

Ha dombon vág fát, akkor mindig a kivágandó fa felett kell tartózkodni, mert a kidőlő fa a dombon legurulhat vagy megcsúszhat.

#### a) Menekülő út

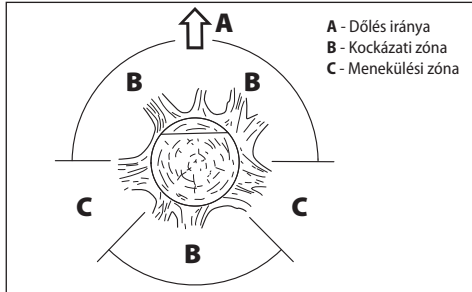

A - Dőlési irány  
B - Kockázati zóna  
C - Menekülési zóna

A fadöntés előtt mindig meg kell tervezni a menekülő utat, és ha szükséges, akkor azt szabaddá kell tenni. A menekülő zóna a dőlés szögére merőlegesen kezdődik, és bizonyos szögig zár be (lásd az ábrát).

A fadöntés előtt fel kell mérni a fa és a domborzat dőlésszögét, figyelembe kell venni az ágak és a korona formáját, a szélirányt és szélerősséget, továbbá meg kell tervezni a dőlés irányát. A fűrészelés helyét meg kell tisztítani, a laza fakérget, drótot, szeget stb. el kell távolítani.

#### b) Hajkvágás

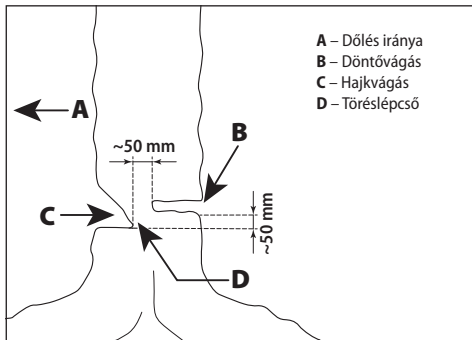

A - Dőlési irány  
B - Döntővágás  
C - Hajkvágás  
D - Töréslépcső

A fatörzsre merőlegesen vágja be (kb. az átmérő 1/3-ig) a fát (a dőlési irányval szembeni oldalon), majd vágjon ki egy éket a fatörzsből. Ez

a hajkvágás. Hajkvágásnál mindig előbb a vízszintes vágást kell végrehajtani. A hajkvágás megelőzi a döntővágás beszurulását a fátörzsbe a döntővágás során.

#### c) Döntővágás

A döntővágás a hajkvágás vízszintes vonalától kb. 50 mm-re magasabban legyen (lásd az ábrát). A döntővágás során vízszintes síkban vezesse a vezetőlapot a fátörzsbe. A döntővágás legyen olyan mély, hogy a fa még állva maradjon. A töréslépcső meggátolja, hogy a törzs elforduljon és más irányba dőljön a fa. A törzset ezért ne fűrészelje teljesen át.

A fa dőlni kezd, még mielőtt a döntővágás elérné a hajkvágást. Húzza ki a fűrész a törzsből. Amennyiben a fa nem a tervezett dőlési irányba kezd dőlni, vagy beszorítja a fűrész, akkor szakítsa meg a fűrészelést, és a fa megfelelő dőlési irányba tereléséhez használjon fa, műanyag vagy alumínium éket.

Ha a fa dőlni kezd, akkor azonnal húzza ki a fűrész a törzsből, kapcsolja le a fűrész és a veszélyes helyet a menekülő zónában mozogva hagyja el. **Figyeljen a lelést gallyakra, továbbá arra, hogy ne botoljon meg semmilyen sem!**

#### d) Ágak lefűrészelése

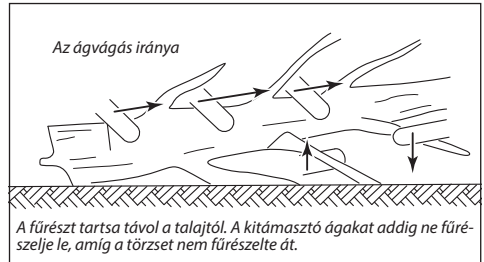

Az ágak lefűrészelésén a kidöntött fa ágainak a törzsnél történő lefűrészelését értjük. Az ágak fűrészelése során a kitámasztó ágakat ne fűrészelje át. A kisebb ágakat egy bevágással fűrészelje le. A befeszült ágakat alulról felfelé fűrészelje át, ellenkező esetben az ág beszoríthatja a láncvezetőt.

#### e) A fatörzs darabolása

A fatörzs darabolásán a kidöntött fa törzsének kisebb darabokra történő fűrészelését értjük. Ügyeljen a stabil testhelyzetre, valamint a testsúlyával egyenletesen terhelje meg mindkét lábát. Amennyiben lehetséges, akkor a törzset ágakkal, gerendával vagy ékkel támassza alá. Tartsa be az egyszerű fűrészelés alapelveit.

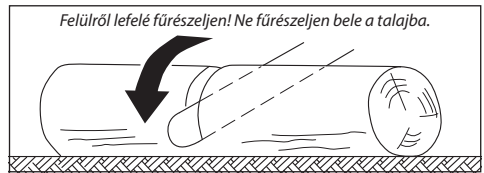

Amennyiben a törzs egyenletesen van alátámasztva (lásd az ábrát), akkor felülről fűrészeljen.



Ha a fatörzs az egyik végénél van megtámasztva (lásd a fenti ábrát), akkor először alulról fűrészeljen az átmérő 1/3-ig, majd felülről fűrészelje át.





Ha a fatörzs valamilyen talajmélyedés felett van a két végén megtámasztva (lásd a fenti ábrát), akkor először alulról fűrészeljen az átmérő 1/3-ig, majd felülől fűrészelje át.

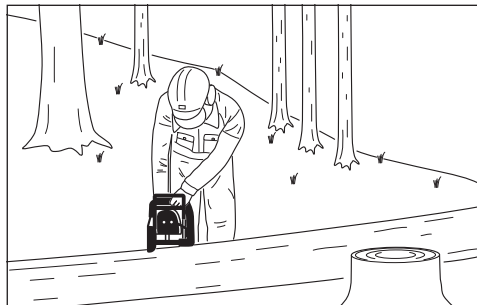

Dombon való fűrészeléskor mindig a fatörzs felett álljon (lásd a fenti ábrát). Az átvágás vége felé csökkentse a fűrészlap nyomását a törzsbe, de a fogantyúkat továbbra is erősen szorítsa. **Ügyeljen arra, hogy a lánc ne érjen hozzá a talajhoz!** Az átfűrészelés után várja meg a lánc leállását, csak ezután húzza ki a fűrészt.

**Figyelem! Ne sétáljon a fák között bekapcsolt láncfűrészzel!**

## Karbantartás és szerviz

**Figyelem! A készüléken végzett bármilyen karbantartás vagy ápolás megkezdése előtt a csatlakozódugót húzza ki a hosszabbító aljzatából!**

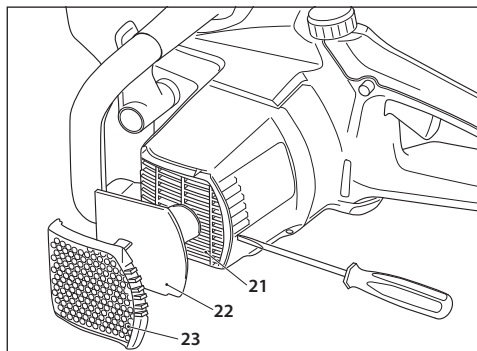

□ A használat után a láncfűrészből távolítsa el a fűrészpórt és az olajlerakódásokat. A gép belsejének a védelme érdekében a motor hűtését biztosító szellőzőnyílások (21) felett szűrő (22) található. A szűrő normál használat esetén kívülről kéfével vagy ecsettel tisztítható. Amennyiben ez nem vezet eredményre, akkor a szűrőt ki lehet szerelni és pl. sűrített levegővel ki lehet tisztítani. A szűrő fedelét (23) csavarhúzóval tudja megemlíni (az ábrán látható helyen), majd vegye le a fedelet, vegye ki a szűrőt és tisztítsa meg. A szűrő

megtisztítása után azt tegye vissza a szellőzőnyílásokra (21), majd a fedelet (23) tegye fel és kézzel nyomja a helyére.

- Ha lánc erősen elszennyeződik (pl. gyanta tapad rá), akkor azt szerelje le és tisztítsa meg. A láncot tegye (néhány órára) olyan edénybe, amely lánc tisztító folyadékot tartalmaz. Ezt követően a láncot vízzel öblítse le, majd (ha nem használja azonnal), akkor korrózióvédő vagy olajos sprayel fújja be.
- **Biológiai olaj használata esetén.** Bizonyos biológiai olajfajták esetén előfordul, hogy az olajban pikkelyek csapódnak ki, ezért hosszabb tárolás előtt ajánlatos a rendszer átöblítése. Öntsé ki az olajt a tartályból, majd öntsön a tartályba lánc tisztító folyadékot (kb. 100 ml-t), a sapkát csavarja fel. Láncvezető és lánc felszerelése nélkül kapcsolja be a láncfűrészt, majd addig járassa, amíg a lánc tisztító folyadék teljesen ki nem folyik a tartályból. **A láncfűrészt ismételt használatba vétele előtt a tartályba feltétlenül töltsön olajt!**
- A láncfűrészt szabadban vagy nedves helyen ne tárolja.
- Minden használatba vétel előtt ellenőrizze a láncfűrészt minden részét (kopás, sérülés stb.), különös figyelmet szentelve a láncnak és a láncvezetőnek, valamint a menesztő láncékeknél.
- Ügyeljen a lánc megfelelő beállítására. A túlságosan megfeszített lánc a használat során sérülést okozhat. A sérült láncot azonnal ki kell cserélni. A vágófog minimális hossza nem lehet 4 mm-nél kisebb.
- Ellenőrizze le a gép házat és a hálózati vezetékét (sérülés, repedés stb.). Sérülés észlelése esetén a láncfűrészt vigye márkaszervizbe.
- Minden használatba vétel előtt ellenőrizze le az olaj állapotát és mennyiségét. Olaj nélkül a gépet üzemeltetni tilos (ellenkező esetben a lánc, a láncvezető vagy a motor megsérülhet).
- Minden használatba vétel előtt ellenőrizze le a lánc élezését. Az életlen és tompa lánc a motor túlterhelését okozhatja.
- A lánc élezése szakmai ismereteket igényel, ezért javasoljuk, hogy a lánc élezését bizza szakmuhelyre.

**Figyelem! Az áramütések elkerülése, valamint a kettős szigetelés megfelelő működésének a megőrzése érdekében a készülék munkolatának a megbontásával járó karbantartási és szerelési munkákat a gépen csak márkaszerviz végezheti el.**

A márkaszervizek aktuális jegyzékét [www.narex.cz](http://www.narex.cz) honlapon a „Szervizek” hivatkozás alatt találja meg.

## Műszaki problémák esetén

- **A motor nem forog.** Ellenőrizze le a tápfeszültséget. Ellenőrizze le a hálózati vezeték állapotát (nincs-e szakadás). Amennyiben nem tudja a gépet elindítani, akkor azt vigye márkaszervizbe.
- **A lánc nem mozog.** Ellenőrizze le a kézvédő (4) helyzetét. A lánc csak akkor mozog, ha a fék nem fékezi a futást.
- **Erős szikrázás a motorban.** A motor vagy a szénkefe hibás. A gépet vigye márkaszervizbe.
- **Nincs olajkenés.** Ellenőrizze le az olajszintet. Tisztítsa meg az olajvezető csatornát a láncvezetőben (lásd a karbantartás és ápolás fejezetet). Amennyiben nem tudja az olajkenést helyreállítani, akkor a gépet márkaszervizbe.

**Figyelem! A fűrészgépen a jelen használati utasításban leírt karbantartásoktól és javításoktól eltérő egyéb karbantartást és javítást csak szakszerviz végezhet.**

**Figyelem! A gépbe épített hálózati vezetékét és csatlakozódugót sérülés esetén kizárólag csak a gyártó által felhatalmazott szerviz cserélheti ki, mivel a cseréhez speciális szerszám szükséges.**

## Tárolás

A becsomagolt gépet száraz, fűtetlen helyiségben lehet tárolni, de a hőmérséklet nem süllyedhet -5 °C alá.

A csomagolás nélküli kéziszerszámot csak olyan száraz helyen szabad tárolni, ahol a hőmérséklet nem süllyed +5 °C alá.



## Újrahasznosítás

Az elektromos készülékeket, tartozékaikat és csomagolásait az újrahasznosításukat biztosító, a környezetet nem szennyező gyűjtőhelyekre kell leadni.

### Csak az EU országaira érvényes:

Az elektromos kéziszerszámokat a háztartási hulladékok közé kidobni tilos!

Az elektromos és elektronikus hulladékokról szóló 2002/96/EK számú európai irányelv, valamint az idevonatkozó nemzeti törvények szerint az ilyen hulladékat alapanyagokra szelektálva szét kell bontani, és a környezetet nem károsító módon újra kell hasznosítani.

## Garancia

Az elektromos kéziszerszámaink anyag- és gyártási hibáira az adott ország törvényi előírásai szerinti, de legalább 12 hónap garanciát adunk. Az Európai Közösség országában, amennyiben a készüléket csak magán célokra használják (számlával vagy szállítólevéllel igazolva), akkor a garancia 24 hónap.

A normális használat okozta elhasználódásból, a túlterhelésből, a rendeltetéstől eltérő használatból eredő hibákért, valamint a használati utasítás be nem tartásából, az illetéktelen személyek által történt üzemeltetésből bekövetkező károkért, vagy a már vásárláskor is ismert sérülésekért nem vállalunk felelősséget, és ezekre nem vonatkozik a garancia sem.

A reklamációval csak akkor foglalkozunk, ha a gépet egészben (megbontás nélkül) visszaküldi a gyártóhoz, vagy a NAREX márkaszervizéhez. A használati utasítást, a biztonsági előírásokat, a garancialevelet, a pótalkatrész jegyzéket és a vásárlást tanúsító bizonylatot jól őrizze meg. A garanciára mindig az adott pillanatban érvényes gyártói garanciális feltételek az irányadóak.

## Megjegyzés

A folyamatos gépmodernizálás és a technológia fejlesztések miatt a fenti műszaki adatokat előzetes bejelentés nélkül is megváltoztathatjuk.

## EK Megfelelőségi nyilatkozat

Kijelentjük, hogy ez a készülék megfelel a következő szabványoknak és irányelveknek.

### Biztonság:

EN 60745-1; EN 60745-2-13  
2006/42/EK és 2000/14/EK irányelvek

### Elektromágneses kompatibilitás:

EN 55014-1; EN 55014-2; EN 61000-3-2; EN 61000-3-11  
2004/108/EK irányelv

### RoHS:

2011/65/EU irányelv

### A megfelelőség kiértékelésének a módja:

A 2000/14/EK irányelv 5. melléklete szerint

Típusvizsgálati tanúsítvány: 1044 MSR, VDE Offenbach

A mért zajteljesítmény értéke  $L_{wa}$ : 104 dB(A)

A garantált zajteljesítmény értéke  $L_{wa}$ : 106 dB(A)

A műszaki dokumentáció tárolásának a helye:

Narex s.r.o., Chelčického 1932, 470 01 Česká Lípa, Cseh Köztársaság



Narex s.r.o.  
Chelčického 1932  
470 01 Česká Lípa

Maciej Stajkowski  
Ügyvezető igazgató  
2016.09.01.



---

---

Aktuální seznam autorizovaných servisů naleznete na našich webových stránkách [www.narex.cz](http://www.narex.cz) v sekci „**Servisní místa**“.  
 Aktuálny zoznam autorizovaných servisov nájdete na našich webových stránkach [www.narex.cz](http://www.narex.cz) v sekcii „**Servisné miesta**“.  
 The current list of authorized service centres can be found at our website [www.narex.cz](http://www.narex.cz), section “**Service Centres**”.  
 Die aktuelle Liste der autorisierten Servicestützpunkte finden Sie unter [www.narex.cz](http://www.narex.cz) im Abschnitt „**Servicestellen**“.  
 La lista actual de los centros de servicio autorizados se puede encontrar en nuestro sitio web [www.narex.cz](http://www.narex.cz) en la sección «**Puntos de servicio**».

Действующий список авторизованных сервисных мастерских можно найти на нашем сайте [www.narex.cz](http://www.narex.cz) в части «**Сервисные мастерские**».

Aktuálną listę uprawnionych warsztatów można znaleźć na naszej stronie internetowej [www.narex.cz](http://www.narex.cz) w sekcji „**Miejsca serwisowe**“.  
 A márkaszervizek aktuális jegyzékét [www.narex.cz](http://www.narex.cz) honlapon a „**Szervizek**” hivatkozással találja meg.

## ZÁRUČNÍ LIST

Výrobní číslo		Datum výroby	Kontroloval
Prodáno spotřebiteli	Dne	Razítko a podpis	
<b>ZÁRUČNÍ OPRAVY</b>			
Datum		Razítko a podpis	
Převzetí	Předání		

### **Narex s.r.o.**

Chelčického 1932  
 470 01 Česká Lípa  
 Czech Republic

Tel.: +420 645 471-2; +420 645 227

Fax.: +420 487 823 207

E-mail: [narex@narex.cz](mailto:narex@narex.cz)

[www.narex.cz](http://www.narex.cz)

