

UŽIVATELSKÝ MANUÁL

INFRASAUNA FRANCE SAUNA



FRANCE

SAUNA

Nová generace saun ve světě!

Vážený zákazníku,

Gratulujeme Vám k nákupu naší sauny, patřící do nejnovější generace saun na světě. Věříme, že se budete po dlouhá léta těšit z mnoha benefitů, které vám naše sauna poskytne.

Před samotným zahájením užívání sauny si důkladně pročtěte celý tento manuál. Doporučujeme Vám ponechat si tento manuál pro průběžné nahlížení a reference.

Tento růst a úspěch připisujeme spokojenosti našich zákazníků, výraznému přínosu v oblasti zlepšení zdraví, a vysoké kvalitě řemeslného zpracování našich výrobků. Používáme pouze ty nejkvalitnější materiály spolu s vysoce designovou konstrukcí a během výroby dodržujeme ty nejvyšší bezpečnostní standardy.

Během používání sauny budete překvapeni výrazným účinkem a úlevou od bolesti, kontrolou váhy, stimulace pokožky a redukce stresu, a to v důsledku zvýšenému oběhu krve v těle.

At'jsou vaše potřeby jakékoliv, zveme vás k vyzkoušení si naší sauny a porovnání jejího přínosu pro vaše zdraví, zažití rozdílu v kvalitě, přístupu a podpoře našeho servisního týmu.

Celý náš tým se těší na zajištění vašich potřeb.

●●●OBSAH

Podmínky pro používání sauny.....	3
Balení a samostatný informační panel.....	3
Instalace.....	5
Montážní instrukce.....	6
Instrukce k digitálnímu ovladači.....	13
Průvodce aplikací kyslíkového ionizátoru.....	14
Užijte si vaši saunu.....	15
Tipy pro používání sauny.....	15
Bezpečnostní upozornění.....	16
Omezená záruka.....	17
Obvyklé dotazy.....	18
Údržba.....	20
Model pro 4 osoby.....	21
Rohový model.....	22
Instrukce pro vrchní panel.....	24

●●● Podmínky pro používání sauny

1. Při teplotě od +5 °C do +40 °C
2. Vlhkost vzduchu ≤ 85%
3. Tlak: 700~1060 hpa
4. Hlavní příkon el. produ: AC □ 110V □ 120V □ 230V □ 240V
Frekvence □ 60Hz±1 □ 50Hz±1

Obecné technické parametry

1. Ovládání funkcí prostřednictvím mikroprocesorů
2. Teplota je nastavitelná v rozmezí 18 °C - 60 °C
3. Nastavitelná doba pobytu od 0 to 60 minut
4. Digitální teplotní senzor
5. Dotykový zámek
6. Keramický infračervený ohříváč s dlouhou životností

Balení a samostatný informační panel

Sauna je zabalena ve dvou samostatných krabicích:

ZJISTĚTE, JESTLI SE ČÍSLA NA KARTONOVÝCH KRABICÍCH SHODUJÍ.

NAPŘ.: "č.001 1 ze 2" se musí shodovat s "č.001 2 ze 2" uvedená na balení.

POTÉ MŮŽETE BEZ PROBLÉMŮ ZKOMPLETEOVAT VAŠI SAUNU.

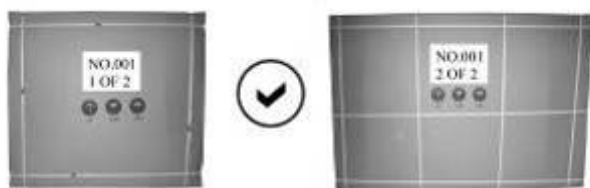

POZN: NEZAMĚŇTE PROSÍM BALENÍ (TO ZNAMENÁ ČÁSTI S ROZDÍLNÝCH KRABIC NEMOHOU BÝT SPOLEČNĚ POUŽITY, NEBO VYMĚNĚNY).

Seznam komponentů sauny

Spodní panel Panel lavice Přední panel Panel pravé strany Skříňka pro doplňky	Vrchní panel Panel ohřivače Panel levé strany Zadní panel
---	--

Níže je vyobrazení jednotlivých panelů pro dvoumístnou verzi sauny. Ostatní modely se liší.



Přední panel



Spodní panel



Vrchní panel



Zadní panel

Boční panel

Levý



Pravý



Panel lavice



Panel ohřivače

UPOZORNĚNÍ!!! Elektrické zásuvky zařízení musí být nainstalovány pouze autorizovaným elektrikářem.

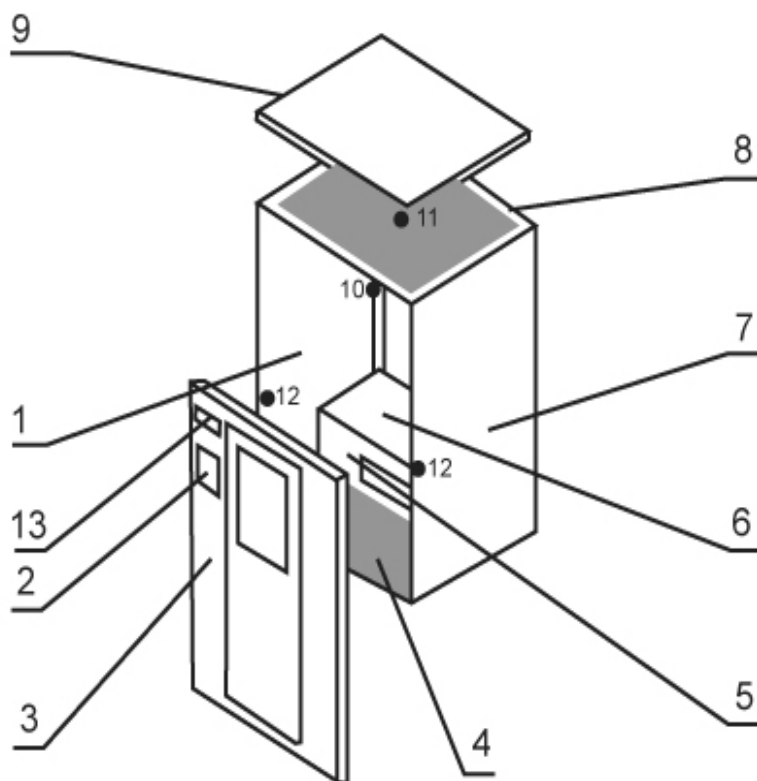

- | | | |
|-------------------------|-----------------------------|------------------|
| 1. Levý boční panel | 2. Digitální ovládací panel | 3. Přední panel |
| 4. Spodní panel | 5. Panel ohřivače | 6. Panel lavice |
| 7. Pravý boční panel | 8. Zadní panel | 9. Vrchní panel |
| 10. Kyslíkový ionizátor | 11. Světlo | 12. Držák nápojů |
| | | 13. CD přehrávač |

●●● Informace k instalaci

- Do zásuvky, ke které je připojena sauna nepřipojujte žádná jiná el. zařízení.
- Sauna by měla vždy být umístěna na poměrně rovném povrchu.
- Sauna musí být umístěna uvnitř domu na suchém místě.
- Okolí, kde je umístěna sauna nezvlhčujte vodou ve spreji. Pokud je vlhká podlaha, pod saunu vložte izolační podložku, aby byla sauna izolována od vlhkosti.
- Do blízkosti sauny neinstalujte hořlavé předměty nebo různé chemické látky.

●●● Montážní instrukce

Kompletace sauny vyžaduje přinejmenším 2 dospělé osoby. Instrukce si prosím přečtete před a během samotné montáže sauny pro její řádné zajištění instalace. Pokud během montáže nastane jakýkoliv problém, nebo budete mít během montáže dotaz, neváhejte a volejte naše Zákaznické centrum nebo kontaktujte vašeho dodavatele.

UPOZORNĚNÍ!!! Naše firma má dva způsoby instalace sauny, které vám níže představíme.

●●●**První metoda:** Jak nainstalovat saunu s přezkami.

(1) UMÍSTĚNÍ SAUNY

Během hledání správného umístění vaší sauny, dodržujte následující zásady:

1. Hlavní el. kabel na sauně musí být snadno přístupný.
2. Plocha pro umístění musí být suchá a rovná.

(2) UMÍSTĚNÍ SPODNÍHO PANELU

Umístěte spodní panel na zem a ujistěte se, že přední přelepka směřuje k místu, kde by se měla nacházet přední část sauny.



PŘEDNÍ ČÁST

(3) PŘIPOJENÍ ZADNÍHO PANELU KE SPODNÍMU PANELU

Připojte zadní panel ke spodnímu panelu, a to zarovnáním zadního panelu na žlábků spodního panelu. Zarovnejte spony na obou panelech a zapněte je. Mějte na paměti, že zadní panel nebude mít dostatek opory od samotných spon, a to dokud boční panely nebudou instalovány na svém místě.



Odemknutá spona



Zamknutá spona

(4) PŘIPOJENÍ BOČNÍCH PANELŮ

Připojte boční panely ke spodním panelům pomocí spon, které zarovnáte a zapnete.

1. Každý boční panel je opatřen bílou etiketou se značkou pro identifikaci jednotlivých stran. Panel s označením levý /"LEFT PANEL"/ by měl být umístěn na levé části sauny, z předního pohledu na saunu.



(5) INSTALACE PANELU OHŘÍVAČE

Panel ohřivače umístěte na vertikální značky na každé straně bočního panelu a spustěte ho na spodní panel.

1. Panel ohřivače musí být umístěn tak, že vrchní lepka směřuje nahoru a ohřivač směřuje ke vchodu do sauny.
2. Panel ohřivače umístěte s nejvyšší opatrností, aby nedošlo k poškrábání bočních panelů.



(6) ZAPOJENÍ KABELU PANELU OHŘÍVAČE

Zapojte kabel ohřivače do zásuvky, umístěné na zadním panelu.

Ujistěte se, že zapojení je funkční.



(7) INSTALACE PANELU LAVICE

Panel lavice instalujte pomocí jeho zasunutí nad horizontálními značkami na každé straně bočního panelu. Během instalace buďte opatrní, aby nedošlo k poškrábání bočních panelů. Ujistěte se, že lavice je umístěna tak, že zadní lepka směřuje dozadu, přičemž hladké a zakončené strany lavice směřují nahoru a dopředu.



Zatlačte lavici dozadu

(8) INSTALACE DŘEVĚNÉ MŘÍŽKY

Mřížku spolu se šrouby přišroubujte na zadní část zadního panelu.

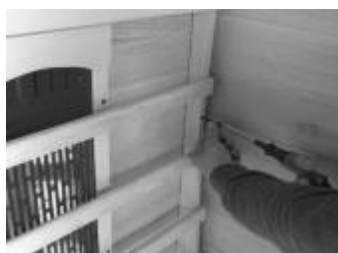

(9) PŘIPOJENÍ PŘEDNÍHO PANELU

Umístěte přední panel na hrany již sestavených panelů, v místě, kde se nachází přední lepka. Zarovnejte spony s oběma stranami bočních panelů a zajistěte v místě sepnutím spon.



(10) UMÍSTĚNÍ VRCHNÍHO PANELU

1. Otevřete zásuvné dvěře umístěné na vrchním panelu.
2. Položte vrchní panel na již sestavené panely sauny. Vrchní panel musí být umístěn tak, že se kabely na vrchním panelu nacházejí v pravém předním rohu, přesně nad stereo

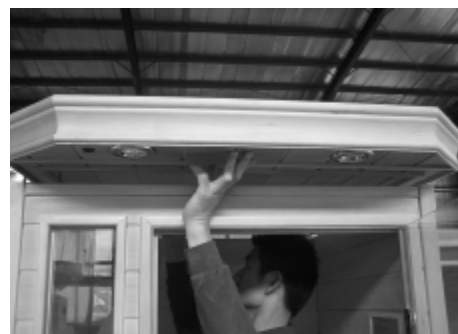

přehrávačem.

3. Prostrčte el. dráty ohřivače skrz otvory, rozmístěné na vrchním panelu.
4. Opatrně umístěte vrchní panel na zbývající sestavené panely. Když jsou jeho všechny čtyři rohy na místě, opatrně zatlačte vrchní panel směrem dolů až je pohodlně usazen na zbývajících panelech.
5. Ujistěte se, že kabely umístěné kolem rohů nejsou skřípnuté mezi panely.

(11) ELEKTRICKÉ KONEKTORY

Nový konektor hlavního kabelu vypadá takto:

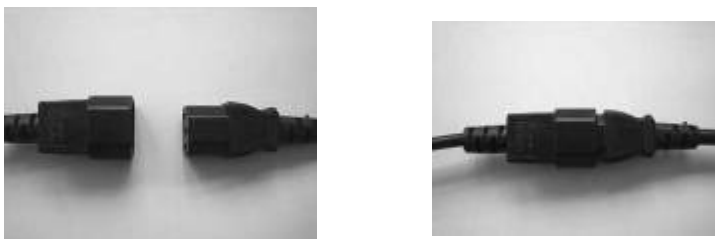

1. Otevřete zásuvné dveře umístěné na vrchním panelu, kde můžete nalézt hlavní el. rozvody.
2. Konektor hlavního kabelu spojte jak je vyhrazeno níže :

(12) ZAPOJENÍ HLAVNÍHO KABELU OVLÁDACÍHO PANELU

Zastrčte sedmikolíkovou zástrčku do sedmikolíkové zásuvky na vrchním panelu.

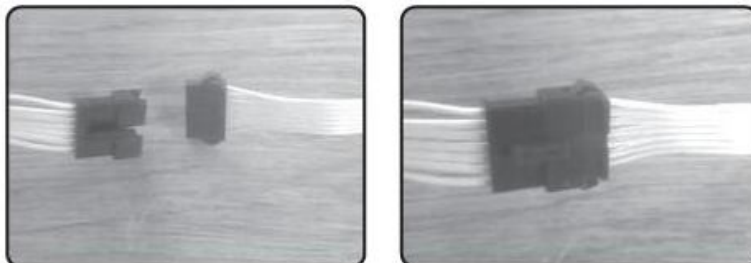

(13) ZAPOJENÍ STEREA A OVLÁDACÍHO PANELU

UPOZORNĚNÍ!!! Jsou dvě instalační metody, představíme vám obě.

●●●**První metoda:** Pokud je váš CD přehrávač umístěn vně sauny, nainstalujte ho prosím jako na následujících obrázcích:

Instalace CD přehrávače:



Všechny rozvody ze stropní rozvodné skříňky by měly být uloženy uvnitř vrchního panelu. Prvně

zasuňte kolík konektoru do zásuvky na zadní straně CD přehrávače (konektor můžete vytáhnout pomocí stisknutí vrchní části kolíku konektoru) a potom zapojte anténu.



Našroubujte kryt CD skříňky.

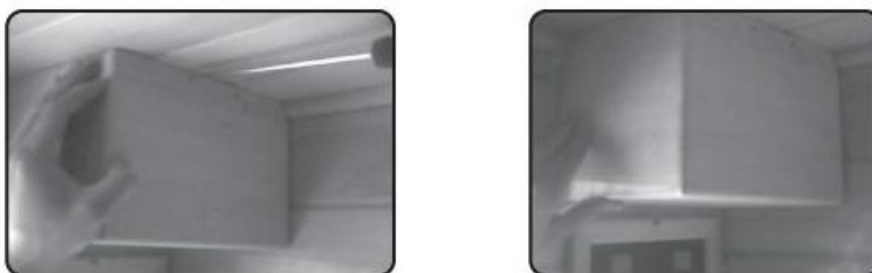

●●●**Druhá metoda:** Pokud je váš CD přehrávač umístěn uvnitř sauny, nainstalujte jej podle následujícího zobrazení:

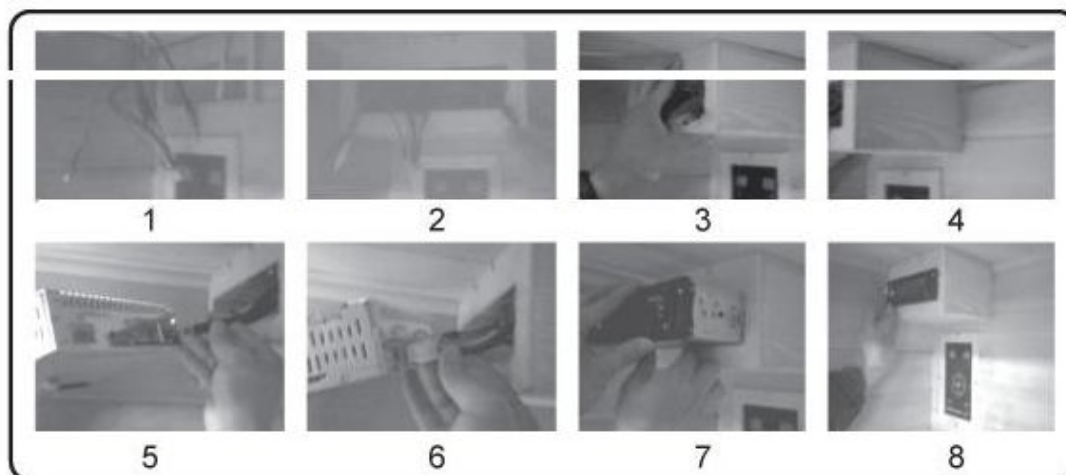

(14) INSTALACE KYSLÍKOVÉHO IONIZÁTORU

1. Zastrčte hlavní kabel do el. zásuvky.
2. Zavěšte ionizátor na šroubkový háček v místě jeho uložení.



(15) INSTALACE NÁPOJOVÉHO DRŽÁKU

Připevněte nápojové držáky v levém předním rohu a pravém předním rohu uvnitř sauny.



(16) INSTALACE DVEŘNÍ MADLOVÉ KLIKY

UPOZORNĚNÍ!!! Jsou dvě instalační metody dveřní madlové kliky, představíme vám obě..

●●●**První metoda:**

1. Přiložte a srovnejte vnější madlovou kliku tak, aby sedla na dva dveřní kolíky. Z vnější strany nasadíte na kolíky vnější madlovou kliku.
2. Vložte šroub do otvoru umístěného ve vnitřní madlové klice. Pevně zašroubujte.



●●●**Druhá metoda:**

Nainsatlujte madlovou kliku podle následujícího zobrazení:



(17) Zapněte saunu do hl. el. zdroje a můžete ji začít používat!

●●● **Druhá metoda: Jak nainstalovat saunu s vnitřními úchyty.**

Pokud si koupíte saunu s vnitřními úchyty, nainstalujte ji následujícím způsobem:

Vnitřní úchyty jsou zobrazeny níže:



oddělené



spojené

1. Připojte zadní panel ke spodnímu panelu, a to zarováním zadního panelu na žlábek spodního panelu.
2. Umístěte přední panel na ustupující část, kde se nachází lepka "front"-přední část.
3. Nainstalujte levý panel a pravý panel.
Položte levý boční panel a pravý boční panel vertikálně ke spodnímu a spojte jejich vnitřní spony s korepondujícími sponami na předním a zadním panelu.
Viz. zobrazení níže.
4. Ostatní způsoby instalace jsou stejné jako u sauny s přezkami.



(1)



(2)



(3)



Digitální ovládací panel

Hlavní ovládací panel

Doplňkový ovládací panel

Popis digitálního panelu

Tlačítka SET/TEMP+/TEMP- (nastavení, teplota +/-)	Slouží k nastavení teploty
Tlačítka TIME +/- (doba +/-)	Slouží k nastavení času
Tlačítko POWER (hlavní spínač)	Zapnutí a vypnutí sauny
Indikátor POWER/HEAT/SET (hl. spínač, ohřev, nastavení)	Označení statusu
Tlačítko LIGHT (osvětlení)	Čtecí osvětlení
Tlačítko °C/°F	Přepínání mezi °C a °F

Zastrčte hlavní kabel do el. zásuvky.

A) PRVNÍ ZAPNUTÍ

1. Stiskněte tlačítko POWER, čímž dojde k zapnutí zařízení, indikátor POWER se rozsvítí.
2. Stiskněte tlačítko SET pro nastavení. Pokud není během 10 vteřin stisknuto žádné tlačítko, sauna se automaticky spustí v přednastaveném 38 minutovém režimu a s továrně nastavenou teplotou 40□.

B) NASTAVENÍ TEPLoty A ČASU

1. Opět stiskněte tlačítko SET, indikátor SET se rozsvítí.
2. Stiskněte tlačítko TEMPERATURE+/TEMPERATURE- pro nastavení teploty. Hodnota teploty se automaticky zvýší nebo sníží o 1 stupeň. Přidržením tlačítek +/-, můžete zrychlit změnu teploty. Opět stiskněte tlačítko SET a nyní se na teplotním displeji zobrazí aktuální teplota.
3. Stiskněte tlačítko TIME + nebo – pro nastavení času. Hodnota teploty se zvýší nebo sníží po 1 minutě. Přidržením tlačítka +/-, můžete zrychlit změnu času. Displej času zobrazí odpočet času až po zastavení ohřevu.

C) VYPNUTÍ SAUNY

Opět stiskněte tlačítko POWER pro vypnutí sauny.

D) PŘEPÍNÁNÍ MEZI STUPNI □ A □

Když se status nachází v režimu nenastavení, stiskněte tlačítko □/□, můžete se pohybovat mezi dvoucifernými stupni Celsia a tříčíselnými stupni Fahrenheit. V závislosti na zvoleném stupni □/□ se rozsvítí příslušný indikátor.

E) ČTECÍ SVĚTLO

Stiskněte tlačítko LIGHT pro zapnutí nebo vypnutí vnitřního osvětlení.

F) VNITŘNÍ OVLADAČ

Pokud můžete vybrat vnitřní ovladač, postup ovládání je stejný jako u vnějšího ovládacího panel.

Pozn: pokud saunu nepoužíváte po delší dobu, odpojte ji prosím od hlavního zdroje el. energie.

PRŮVODCE APLIKACÍ KYSLÍKOVÉHO IONIZÁTORU

(vhodné pro modely s kyslíkovým ionizátorem)

Ionizátor uvolňuje negativní ionty, které pročistí vzduch, rozptylují přírodní květinové vůně, které zlepšují lidskou náladu a pomáhají stimulovat tělo k relaxaci.

Typy kyslíkových ionizátorů:

1. Přeměňující na ion, zamezuje vzniku onemocnění způsobených klimatizací.
2. Přeměňující na O₃, ozonová desinfekce.



Výměna vonných esencí



1. Odstraňte kyslíkový ionizátor
2. Otevřete zadní část ionizátoru
3. Výměňte květinovou vonnou esenci

Užívejte si vaši saunu!

INSTRUKCE K UŽÍVÁNÍ

Pročtěte si všechny zdravotní a bezpečnostní instrukce. Pokud máte nějaké zdravotní dotazy, týkající se používání vaší infra-sauny, konzultujte je se svým lékařem. Pokud během pobytu v sauně cítíte závratě nebo vyčerpanost z tepla, saunu ihned opusťte.

1. Nastavte teplotu na pohodlnou úroveň, běžně mezi 40-50°C.
2. Saunu nechte, aby se po dobu 8-15 minut nahřála, a to před tím než zahájíte pobyt v sauně.
3. Pocení začne během 6 až 15 minutami, po vstupu do sauny. Doporučujeme nepřesahovat dobu pobytu v sauně nad 30 minut.
4. Když teplota přesáhne úroveň nastavenou na termostatu, ohříváč se automaticky vypne aby došlo k udržení požadované úrovně teploty v sauně.
5. Přední dveře/okno a/nebo stropní ventilace mohou být kdykoliv otevřeny, aby se tak čerstvý vzduch dostal do sauny.
6. Infračervené paprsky mají unikátní schopnost přímého proniknutí do lidského těla, aniž by došlo k ohřátí okolního vzduchu. A toto umožňuje uživateli sauny se těšit ze všech jejich benefitů, ikdyž jsou dveře nebo okno sauny otevřeny.
7. Vždy pijte dostatek vody a to před, během, a po pobytu v sauně. Tímto nahradíte ztrátu tekutin v těle, ke kterému dojde během pocení.
8. Horká sprcha nebo koupel před pobyt v sauně prodlouží dobu pocení těla. Avšak, před samotným vstupem do sauny se řádně osušte, jelikož přebytečná voda může poskvřnit nebo způsobit zkroucení dřeva v sauně. Sprcha po pobytu v sauně je osvěžující a omyje pot z těla.
9. Pro absorpci potu a udržení sauny čisté během pobytu v ní, umístěte ručník na lavici a podlahu sauny. Jeden ručník mějte při pobytu v sauně navíc, a to pro otření přebytečného potu z těla.

Tipy pro používání sauny

- 1) Pro regulaci teploty uvnitř sauny během pobytu v ní, použijte stropní ventilátor nebo pootevřete dveře sauny.
- 2) Pokud cítíte potřebu většího ochlazení, jednoduše nechte dveře otevřené tak dlouhu, až je pro vás teplota okolního vzduchu snesitelná. Před a po pobytu v sauně pijte dostatek tekutin.
- 4) Pokud se sprchujete horkou/teplou vodou, nebo se vykoupete před samotným vstupem do sauny, budete se potit více. Pro zjištění, jaký způsob vám více vyhovuje zkušte to jak s koupelí nebo se sprchou, tak i bez sprchy/koupele.
- 5) Pro zúročení tepelného efektu sauny, dopřejte svým vlasům horkou olejovou péči. Před vstupem do sauny vetřete do vlasů olej nebo vlasovou masku a vlasy zabalte do ručníku. Poté so skončí pobyt v sauně, důkladně vlasy umyjte.
- 6) Použijte přinejmenším 2-3 ručníky. Sedněte si na jeden ručník, který je několikrát přeložen, čímž získáte pohodlné sezení. Další ručník položte na podlahu pro absorpci nadbytečného potu. Třetí ručník si položte přes kolena, tento vám pomůže při otírání potu.
- 7) Během pobytu v sauně vždy otírejte pot z těla, aby se tělo mohlo dále volně potit.
- 8) Pro úlevu bolavých a napjatých svalů, takto postižené oblasti během pobytu v sauně masírujte, aby došlo k jejich rychlejšímu hojení.
- 9) Holení tváře nebo nohou během pobytu v sauně /a pocení/ přináší neuvěřitelně hladkou

pokožku bez použití holícího gelu nebo pěny.

10) Hodinu před pobytem v sauně nic nejzte. Je lepší jít do sauny s prázdným žaludkem. S plným žaludkem by jste se v sauně nemuseli cítit pohodlně.

11) Pro získání maxima z vašeho pobytu v sauně, posilujte i své svaly. Protahujte vaše paže a nohy, masírujte váš krk a své nohy, atd.

12) Pokud saunu použijete před spánkem, můžete těžit z jejího relaxačního a zklidňujícího efektu. Poklidnou a zrelaxovanou náladu, získanou během pobytu v sauně vám pomůže spát lehceji a lépe.

13) Při prvních příznacích chřipky či nachlazení, prodlužte dobu pobytu v sauně, což by mělo být prospěšné pro posílení vašeho imunitního systému a snížit reprodukční schopnost virů.

14) V případě jakýchkoliv zdravotních potíží konzultujte použití sauny se svým lékařem.

15) Během pobytu v sauně by jste měli mít chodidla položena výše, než je podlaha, aby byl proces účinku sauny efektivnější. Jakoukoliv oblast, ve které si přejete aby došlo k efektu hloubkového prohřátí, musíte přiložit co nejbliže k jednomu z ohřivačů, tak blízko, jak jen to je pro vás příjemné.

16) Poté, co jste ukončily pobyt v sauně, se bezprostředně nespřchujte. Vzhledem k tomu, že vaše tělo je stále prohřáté po pobytu v sauně a bude se potit i poté, co jsou ohřivače vypnuty. Posed'te ještě chvíli v sauně s otevřenými dveřmi a nechte tělo, aby se ještě dále potilo, zatímco se bude zchlazovat. Poté, co se budete cítit dostatečně pohodlně se vyspřchujte teplou vodou a spřchu dokončete studenou vodou, aby bylo ochlazení těla kompletní.

UPOZORNĚNÍ

Toto zařízení by neměly používat osoby (zahrnujíc děti) s omezenými fyzickými, smyslovými nebo mentálními schopnostmi, nebo s nedostatkem zkušeností a znalostí jak toto zařízení používat, pokud by jim nebyl poskytnut dohled nebo instrukce týkající se používání zařízení osobou zodpovědnou za jejich bezpečnost. Děti by měly být během používání sauny dohlíženy!

Bezpečnostní instrukce

1. Pečlivě si přečtete a následujte všechny instrukce.
2. Během instalace a používání el. komponentů sauny by měly být dodržovány základní bezpečnostní opatření.
3. Saunu nepoužívejte bezprostředně po silovém cvičení. Počkejte přinejmenším 30 minut, než vaše tělo kompletně zchladne.

Bezpečnostní upozornění

- a. Aby jste se vyhnuli riziku vzniku požáru, v sauně nenechávejte ručníky ani oděvy.
- b. Pro zamezení vzniku popálenin nebo el. šoku, nedotýkejte se nebo nepoužívejte kovové nástroje na síťovém krytu ohřivače /infra-zářiče/.
- c. Během pobytu v sauně se nedotýkejte žárovky osvětlení. Pokud je potřeba vyměnit žárovku, saunu prvně odpojte od hl. zdroje el. energie. Počkejte až žárovka zchladne.
- d. Nerozprašujte vodu na trubice infra-zářiče. Tato aktivita může vyústit v el. šok nebo poškození součástí infa-zářiče.

e. Saunu nepoužívejte pokud máte jakýkoliv z následujících zdravotních potíží:

- 1) Otevřená zranění
- 2) Onemocnění očí
- 3) Těžké popáleniny ze slunce
- 4) Starší a oslabení lidé, obzvláště ti s jakýmkoliv onemocněním, těhotné ženy a malé děti mají zakázaný vstup do sauny. Děti nad 6 let mohou saunu používat pod dozorem dospělé osoby.
- 5) Pokud trpíte onemocněním spojeným s teplotou okolního prostředí, použití sauny konzultujte se svým lékařem.
- 6) Obézní osoby nebo osoby se srdečním onemocněním, vysokým nebo nízkým tlakem, oběhovými problémy nebo osoby s diabetem by měly použití sauny konzultovat se svým lékařem.
- 7) Osoby používající medikamenty by měly použití sauny konzultovat se svým lékařem. A to vzhledem k tomu, že některé léky v kombinaci se saunou mohou zapříčinit ospalost, zatímco jiné mohou poškodit srdeční rytmus, krevní tlak a krevní oběh.
- 8) Do sauny nepouštějte své domácí mazlíčky.
- 9) Do sauny nevstupujte, pokud jste pod vlivem alkoholu. Požití alkoholu, drog nebo léků před vstupem do sauny mohou v sauně zapříčinit stav bezvědomí.

Omezená záruka

Garantujeme Vám, že je sauna při nákupu bez defektů materiálu nebo řemeslného zpracování.

- | | |
|--------------------------|-----------|
| 1) Infra-zářiče | 18 měsíců |
| 2) Řemeslné zpracování | 18 měsíců |
| 3) Elektrické komponenty | 18 měsíců |
| 4) Rádio/CD přehrávač | 12 měsíců |

Tuto záruka začíná platit od nákupu původním distributorem /který saunu prodal Vám/ a končí změnou vlastnictví sauny. Poplatky za přepravu k a od zákazníka hradí sám zákazník. Toto zahrnuje poplatky za přepravu i jednotlivých částí sauny.

Tato záruka ztrácí svou platnost, pokud byla sauna jakýmkoliv způsobem upravena, špatně udržována nebo záměrně poškozena. To zahrnuje i provozování nebo údržbu sauny v rozporu s uvedenými instrukcemi. Záruka se vztahuje pouze na výrobní závady a nevztahuje se na závady způsobené špatným zacházením se saunou jejím majitelem.

Neneseme zodpovědnost za ztrátu funkčnosti sauny nebo ostatní náhodná nebo následná poškození. Za žádných okolností naše společnost nebo další prodejci neneseme zodpovědnost za případná zranění nebo poškození majetku spojená s provozem sauny. Tato záruka vám poskytuje specifická práva a vaše země má další právní legislativu v oblasti záruky. Specifikace jsou předmětem změny bez ohlášení.

Tabulka pro váš záznam, doplňte prosím následující informace. Tyto informace budete potřebovat v případě volání do zákaznického servisu pro opravu

Datum nákupu	
Datum dodání	
Číslo modelu	
Sériové číslo	
Informace o prodejci (jméno, tel. číslo)	

OBVYKLÉ DOTAZY

PS: PŘED TÍM, NEŽ COKOLIV BUDETE DĚLAT, ZAŘÍZENÍ ODPOJTE OD HLAVNÍHO ZDROJE EL. ENERGIE.

Pokud je hlavní kabel poškozen, musí být vyměněn výrobcem, jeho servisním agentem nebo podobně kvalifikovanou osobou, aby jste se vyhnuli riziku zranění.

1. Tlačítka na panelu ovladače nefungují

Saunu odpojte od hlavního zdroje el. energie, minutu počkejte a pak saunu opět připojte.

2. Indikátor hl. zdroje nesvíí – stiskněte tlačítko el, přepětí /viz. zobrazení níže/.

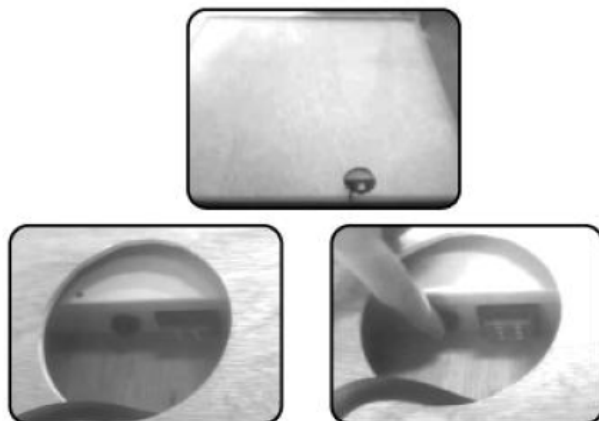

3. Čtecí světlo nefunguje

	Problém	Řešení
1	Vlákno žárovky je přepálené	Vyměňte žárovku (použijte 40W)

Výměna žárovky

Stlačte dolů žárovku společně s krytem z vrchního panelu, potom přitáhněte zástrčku. Vyměňte kovový drát, umístěný kolem žárovky a zároveň odstraňte rozbitou žárovku. V následujícím kroku vložte novou žárovku na původní umístění, nasad'te úchytný drát a instalujte na strop.

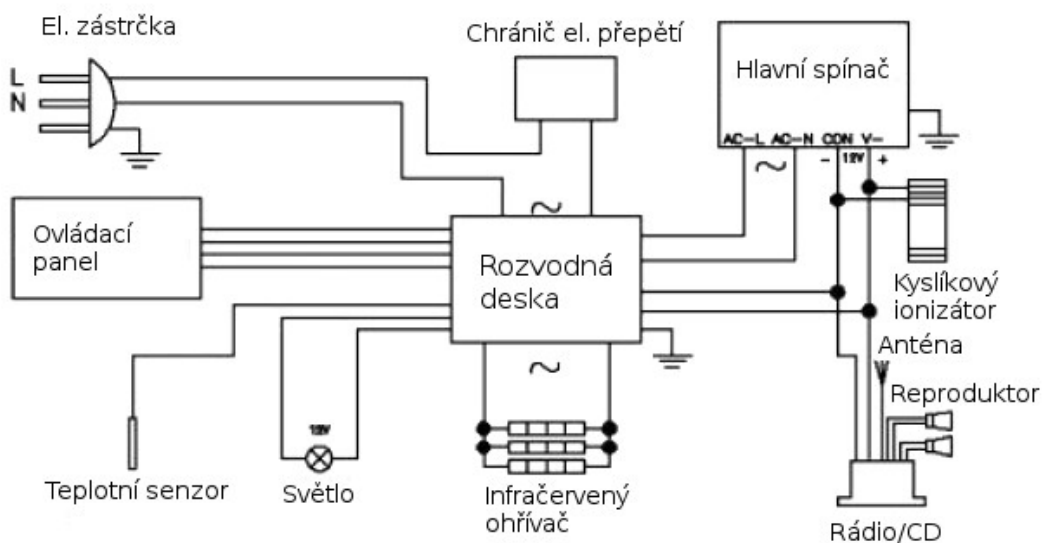

Plánek el. rozvodů

4. Ohřivač neohřívá

	Problém	Příčina	Řešení
1	Část ohřivače nefunguje	Ohřivač je rozbitý	Vyměňte za nový ohřivač
		Část ohřivače není dobře zapojená nebo je spálená	Pevně je připojte
2	Celý prostor sauny není vyhříván	Relé je spálené	Vyměňte relé
		Ovládací panel je poškozený	Vyměňte ovládací panel
		Zástrčka není řádně zapojena	Opět připojte k hl. zdroji el. energie
3	Ohřivač pod lavicí nefunguje	Kabel ohřivače není řádně zapojen do zásuvky na zadním panelu	Kabel řádně připojte do el. zásuvky

Výměna keramického infra-ohříváče

Prvně odstraňte kovový kryt ohříváče.

1. Odšroubujte šrouby vnějšího krytu a uložte je na bezpečné místo.
 2. Odšroubujte keramický klobouček trubky, a odejměte ho, odšroubujte středový kovový šroub, el. vedení odsuňte stranou.
 3. Proveďte stejný postup jako ve 2, a poté odmontujte ocelový drát spodní upevňovací trubky.
- Během kompletace infra-ohříváče, opakujte proces od bodu 3-1.
Nakonec zavřete mřížkový kryt.

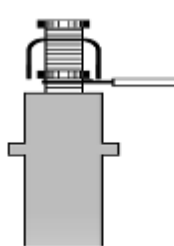

ÚDRŽBA

1. Čistění

a. Přední část sauny vyčistěte vlhkým ručníkem, nebo malým množstvím tekutého mýdla spolu s teplou vodou. Vnitřní část sauny vyčistěte vlhkým bavlněným ručníkem, vysušte čistým suchým ručníkem. Pro čistění sauny nepoužívejte benzen, alkohol, nebo silné čisticí chem. Látky. **POZN: Nepoužívejte žádné chemické látky, které mohou poškodit dřevěný materiál sauny a ochranou vrstvu dřeva.**

Přeprava a uskladnění

1. Vyhněte se vystavení sauny dešti, sněhu nebo silným nárazům během přepravy.
2. Neskladujte ve vlhkém prostředí.

Čtyřmístný model:

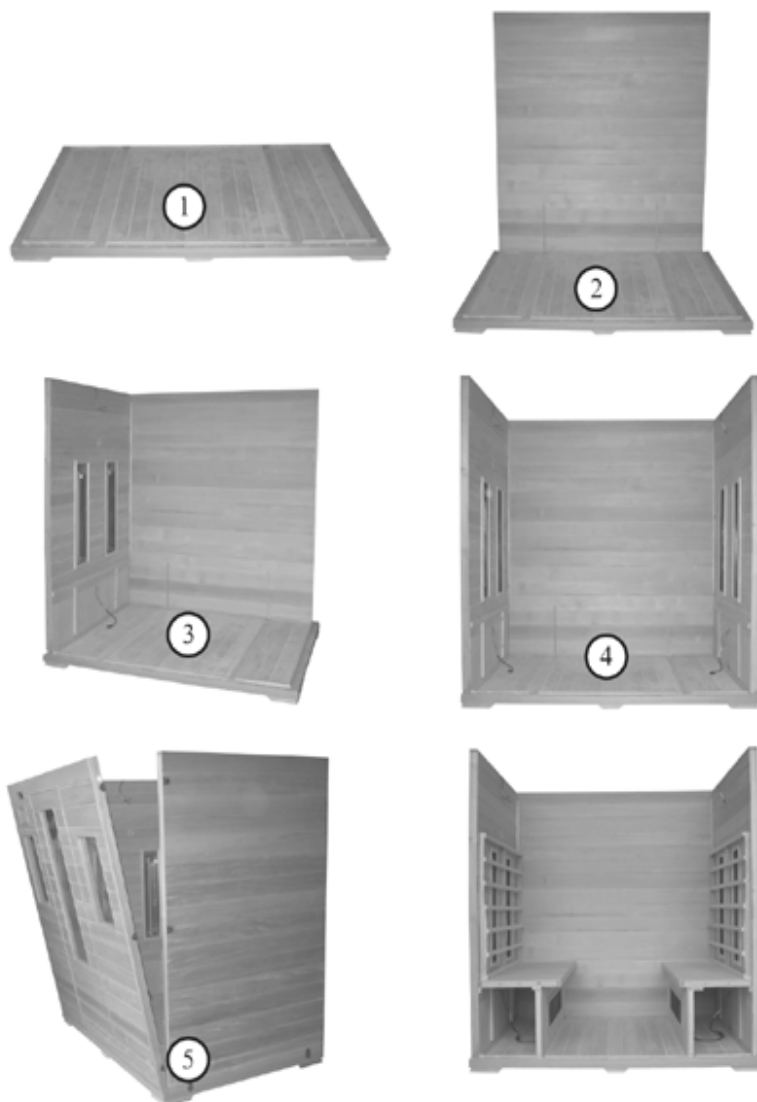

Ve čtyřmístném modelu se nachází 2 lavičky. Značky pro umístění horizontální lavičky se nacházejí na předním a zadním panelu. Zasuňte lavičku celou délkou do sauny, až se dotkne bočního panelu a je bezpečně upevněná na svém místě.

U čtyřmístného modelu musí být přední panel nainstalován před panelem ohřívače a lavičkami.

Pouze rohový model:

1. Umístěte spodní panel na zem.



2. Připojte levý zadní panel ke spodnímu panelu pomocí zarovnání zadního panelu na žlábek spodního panelu. Srovnajte spony na obou obou panelech a upevněte je, pokud je to možné.



3. Spojte dva zadní panely pomocí zarovnání spon a jejich upevněním v místě.



4. Spojte boční panely (levý a pravý) se zadním panelem pomocí zásuvných pantů. Každá strana panelu má bílou etiketu pro identifikaci příslušné strany. Panel s "levou" etiketou by měl být umístěn na levé straně, když se díváte na saunu zepředu. Panel s "pravou" etiketou by měl být umístěn na pravé straně, když hledíme na saunu zepředu.



5. Prvně nainstalujte pravostranný lavicový ohřivač /infra-zářič/ pomocí jeho přesunutí nad horizontálními značkami lavice. A poté nainstalujte levý lavicový ohřivač. Pokračujte v instalaci

pravé a levé lavice. Buďte opatrní, aby jste nepoškrábali již smontované panely, když budete instalovat lavice. Tlačte lavice horizontálně až se dotknou zadního panelu a jsou bezpečně uloženy na svém místě.



6. Umístěte celý přední panel na určenou /ustupující/ část spodního panelu. Zarovnejte spony obou bočních panelů, spojte je a zajistěte je v místě.

7. Uložte vrchní panel na již sestavené panely sauny.

1 Vrchní panel musí být umístěn tak, že kabely na vrchním panelu se nacházejí v předním levém rohu, přesně nad CD přehrávačem.

2 Opatrně umístěte vrchní panel na již sestavené panely. Když jsou všechny rohy ve svém místě, opatrně tlačte vrchní panel z vnějších rohů až se pevně usadí nad ostatními panely.



3 Ujistěte se, že kabely v levém předním rohu nejsou skřípnuty mezi panely.

SPÍNAČ VNĚJŠÍHO OSVĚTLENÍ

Abyste jste se mohly těšit z luxusního vnějšího osvětlení, stiskněte spínač v levém horním rohu po vaší ruce.

NASTAVENÍ LED OSVĚTLENÍ SAUNY

Přidrželte tlačítko LED LIGHT přibližně po dobu 3 sekund. Mezi jednotlivými programy lze přepínat tlačítkem +/- TEMP v následujícím pořadí:

L1 - svítí všechny barvy (červená, modrá, zelená), L2 - postupně přechází mezi jednotlivými barvami, L3 - svítí všechny barvy (červená, modrá, zelená), L4 – modrá a červená, L5 – modrá, L6 – zelená a modrá, L7 - zelená, L8 – zelená a červená, L9 – červená.

●●● **Niže uvedené obrázky jsou nákresy vrchního panelu sauny**

Otvory vyvrtané v horní části panelu sauny jsou určeny pro zatlučení hřebíků velikosti 4-M4X30.
POZN: model sauny určený pro jednu osobu nemá vyvrtané v horním panelu otvory na hřebíky, ty má pouze **sauna pro 2 osoby** a výše -viz nákres níže.

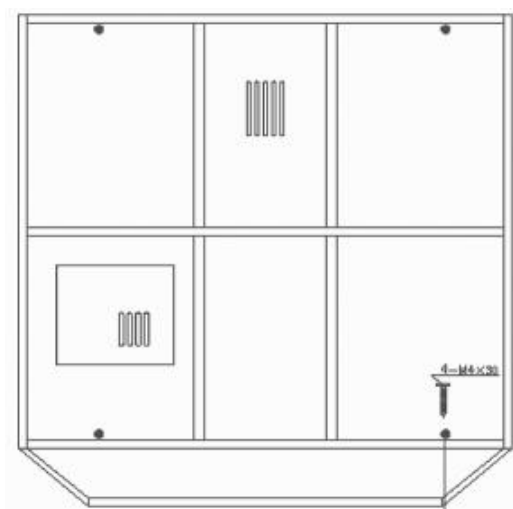

otvor pro hřebík

3-místná sauna

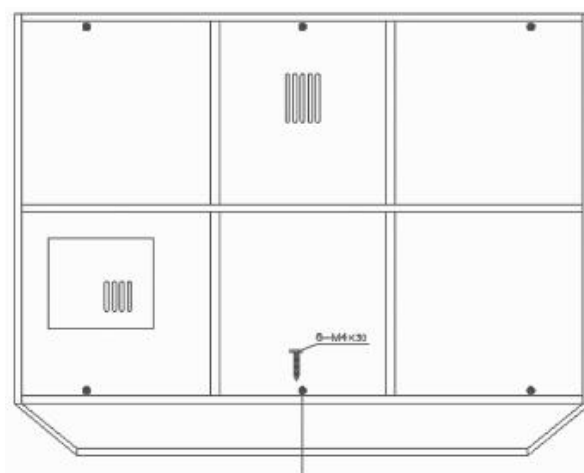

otvor pro hřebík

4-místná sauna

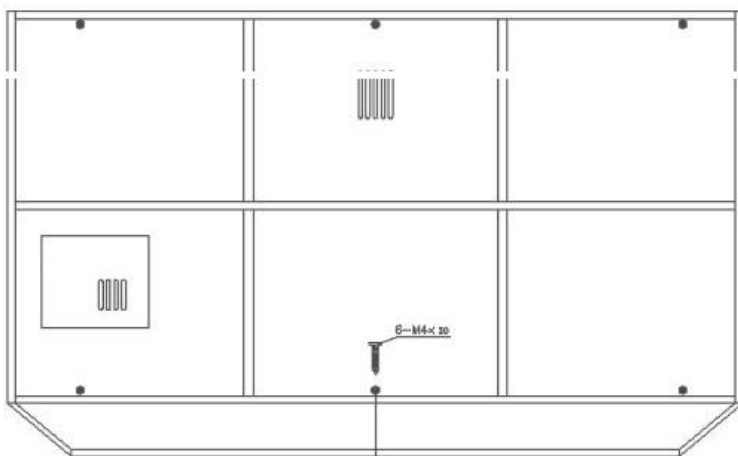

otvor pro hřebík

5-místná rohová sauna

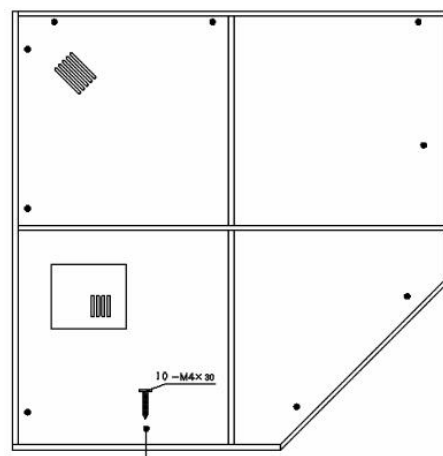

otvor pro hřebík